

# ROBERTS

## Stream 67

Sistema Audio Smart con Internet radio / DAB / DAB+ / FM RDS / Bluetooth / CD / USB  
con Spotify / Deezer / TIDAL / Amazon Prime Music con Multi-room e funzionante con Alexa  
e controllo da remoto tramite iPhone e Android utilizzando UNDOK



Leggere il presente manuale prima dell'uso

## Indice

Funzionalità dell'Impianto Audio Smart Stream 67	2	Riproduzione di file audio in modalità Bluetooth	51
Prima di utilizzare questo prodotto	3	Connessione e riconnessione a un dispositivo Bluetooth	52
A proposito di questo manuale di istruzioni	4	<b>Compact Disk</b>	<b>54</b>
Controlli e connessioni	5	Dischi CD-R / CD-RW	54
Controllo remoto	7	Modalità CD MP3 / WMA	54
Controlli di navigazione	9	Riproduzione di un CD	55
<b>Configurazione</b>	<b>10</b>	Selezione di un brano	56
Collegamento e selezione della lingua	10	Ricerca funzione	57
Impostazioni dell'orologio e dell'ora	11	<b>Orologio e sveglie</b>	<b>59</b>
Collegamento alla rete informatica.	12	Aggiornamento automatico dell'orologio	59
Configurazione - Utilizzando l'app UNDOK	18	Impostare l'orologio manualmente	60
Opzioni di controllo remoto in rete	21	Impostazione della sveglia	61
<b>Internet Radio</b>	<b>22</b>	Timer snooze	63
Internet Radio - le nozioni di base	22	Timer spegnimento automatico	64
Select di una stazione radio in base alla posizione	23	<b>Multi-room - le nozioni di base</b>	<b>65</b>
Selezione di un podcast	24	Creazione e modifica di un gruppo multi-room con UNDOK	66
Preselezione delle stazioni Internet Radio, DAB e FM	25	Riproduzione audio su un gruppo	67
Personalizzare la radio	27	Display e comandi in una configurazione multi-room	68
Opzioni di visualizzazione Radio / Bluetooth / lettore musicale	30	Creare un nuovo gruppo multi-room	70
<b>Lettore musicale</b>	<b>31</b>	Impostazioni UNDOK	75
Utilizzo con Windows, Apple Mac, Linux, memoria USB	31	<b>Display e Audio</b>	<b>76</b>
Accesso ai file audio tramite un server UPnP	32	Funzione equalizzatore	76
Individuazione e riproduzione di file multimediali utilizzando UPnP	34	Controllo del subwoofer	77
Utilizzo di dispositivi di memoria USB	37	Controllo luminosità	78
Playlist	39	Presa cuffie	79
Funzione Windows 'Play to' / 'Cast to Device'	41	Presa ingresso ausiliaria	79
<b>Spotify Connect</b>	<b>43</b>	Funzionalità di Standby inattivo	80
Che cos'è Spotify?	43	Presa USB per ricarica smartphone o tablet	80
Controllare Spotify sull'impianto audio	44	<b>Informazione</b>	<b>81</b>
<b>Radio DAB</b>	<b>45</b>	Ripristino alle impostazioni di fabbrica	81
Selezionare una stazione radio DAB	45	Aggiornamento del software	82
Trovare nuove stazioni radio DAB	46	Risoluzione dei problemi	84
<b>Radio FM</b>	<b>48</b>	Codec audio	86
Sintonizzazione manuale	48	Attenzione	87
Impostazione della sensibilità di scansione - FM	49	Specifiche	88
<b>Modalità Bluetooth</b>	<b>50</b>	Note	89
Collegamento di dispositivi Bluetooth	50	Garanzia	91

# Funzionalità dell'Impianto Audio Smart Stream 67

Roberts Stream 67 è un Impianto Audio Smart che dispone delle seguenti funzionalità:

- Ascoltare le trasmissioni locali, regionali, nazionali e internazionali tramite le radio FM, DAB e Internet.
- Ascoltare migliaia di stazioni radio da tutto il mondo e ascoltare podcast da un'ampia gamma di emittenti.
- 30 stazioni radio preselezionate (10 Internet Radio, 10 DAB e 10 FM).
- Utilizzare il lettore musicale per ascoltare la propria collezione di musica da dispositivi sulla rete.
- Riprodurre file audio da dispositivi di memoria USB.
- Sono supportati i formati MP3, WMA, AAC, FLAC, WAV e ALAC (Apple Lossless).
- Play MP3 e file WMA da CD.
- Controllo vocale delle funzioni principali utilizzando Alexa con prodotti Echo Amazon.
- Stream 67 si connette alla rete di casa, sia tramite WiFi che tramite una connessione cablata. Il Dual band WiFi consente la compatibilità con una vasta gamma di reti.
- Wi-Fi Protected Setup (WPS) è supportato per la configurazione più semplice con router wireless compatibili.
- Funziona con la funzione Windows 'Play' / 'Cast al dispositivo' (come un Digital Media Renderer).
- Tutte le stazioni radio preselezionate, dettagli di configurazione di rete e impostazioni utente vengono mantenute in caso di interruzione dell'alimentazione.
- Spotify Connect, permette di riprodurre le selezioni di Spotify attraverso l'impianto audio, controllato in remoto da dispositivo iPhone, iPad, Android o qualsiasi Desktop.
- Supporta il controllo remoto e riproduce musica da Apple iPhone, iPad e Android utilizzando l'app UNDOK.
- L'impianto audio può essere collegato come parte di un sistema multi-room wireless per consentire di ascoltare qualsiasi fonte selezionata attraverso altri prodotti connessi.
- Streaming Bluetooth per riprodurre colonne sonore musicali o video da smartphone, tablet o un dispositivo simile.
- Ampio display dell'orologio con ora e data quando è in Standby.
- Due sveglie con funzione snooze per svegliarsi con cicalino, CD o radiosveglia.
- Timer di sospensione regolabile, può essere impostato per spegnere la radio dopo un certo tempo.
- Visualizzazione del menu in una selezione di lingue - Danese, Olandese, Inglese, Francese, Tedesco, Italiano, Norvegese.
- Display grafico a colori di facile lettura con retroilluminazione del display regolabile.
- Ingresso ausiliario per la riproduzione audio da lettori MP3, iPod o altri dispositivi audio.
- Un armadio in legno sintonizzato acusticamente che include porte bass e sostegni interni per una riproduzione sonora ottimale.

## Prima di utilizzare questo prodotto

Si consiglia prima di utilizzare l'impianto audio smart per la prima volta, di verificare la presenza di aggiornamenti software.

[Maggiori dettagli su come aggiornare l'impianto audio smart sono disponibili a pagina 82.](#)

Per prima cosa è necessario collegare l'impianto audio alla rete, consultare [Configurazione da pagina 10 in poi.](#)

Prima di poter utilizzare l'impianto audio, è necessario disporre di quanto segue:

- Una connessione Internet a banda larga (non richiesta per le funzioni DAB, FM, Bluetooth o lettore musicale).
- Un router (o punto di accesso wireless equivalente) che fornisce un segnale Wi-Fi o una connessione Ethernet, collegato al provider di servizi Internet a banda larga. Il punto di accesso wireless, router e modem a banda larga sarà spesso una singola unità combinata fornita dal Provider di servizi Internet o acquistata in un negozio di computer.
- Uno smartphone o un tablet che utilizza il sistema operativo Android (versione 4.0.3 o successive) o Apple iOS (versione 9 o successive).
- Se la rete wireless richiede una password di sicurezza per consentire la connessione, è necessario conoscere la chiave WEP, WPA o WPA2 utilizzata per la crittografia in modo che sia possibile far comunicare la radio con la rete o il router per offrire Wi-Fi Protected Setup (WPS).
- Se si sceglie di collegare l'impianto audio alla rete utilizzando una connessione Ethernet cablata, sarà necessario un cavo Ethernet di lunghezza appropriata. Se è predisposto per ascoltare la radio FM estesamente, allora può essere vantaggioso utilizzare un cavo Ethernet schermato poiché questo potrebbe ridurre le possibili interferenze alla radio.

Il sistema WiFi dell'impianto audio è compatibile con le reti 802.11 b, g, n o una rete e può utilizzare bande di frequenza a 2,4 GHz o 5 GHz WiFi.

L'impianto audio in genere funzionerà in un raggio di 10-20 metri dal punto di accesso wireless. Il campo effettivo raggiunto dipenderà dal tipo di edificio, da altre reti wireless nelle vicinanze e da fonti di possibili interferenze. Le funzioni radio DAB e FM possono operare ovunque l'impianto audio è in grado di ricevere un segnale di trasmissione adatto.

**IMPORTANTE:** Prima di continuare, assicurarsi che il router (o punto di accesso) è alimentato e funzionante con il servizio Internet a banda larga (utilizzare il computer, smartphone o tablet per verificarlo). Per avere questa parte del sistema funzionante è necessario fare riferimento alle istruzioni in dotazione con tali dispositivi.

## A proposito di questo manuale di istruzioni

Questo manuale è diviso in sezioni per ciascuna delle modalità operative di Stream 67 Roberts. Ogni sezione è chiaramente identificato dall'intestazione ombreggiata nell'angolo in alto a destra di ogni coppia di pagine.

Prima di utilizzare le funzioni Internet Radio e lettore musicale, sarà necessario collegare l'impianto audio alla rete di computer tramite connessione Wi-Fi o Ethernet. Questo è trattato nella sezione intitolata **Configurazione**. Questa sezione spiega anche come impostare l'opzione della lingua del menu.

La sezione **Internet Radio** descrive come trovare stazioni radio da ascoltare. Può trattarsi di stazioni radio che già si conoscono e ascoltano abitualmente o di nuove stazioni che si possono cercare. Si possono impostare le stazioni che più piacciono come preferite, in modo che siano più facilmente accessibili.

Nella sezione per il **Lettore musicale** viene descritto come si possono riprodurre file musicali che possono essere memorizzati su un computer connesso alla rete. Viene spiegato l'uso di supporti condivisi (tramite UPnP) e riproduzione USB.

La sezione **Spotify Connect** spiega l'uso dell'impianto audio in combinazione con il servizio di streaming musicale Spotify basato su internet.

Le due sezioni per **Radio DAB e FM** descrivono come utilizzare la radio per ascoltare le trasmissioni radiofoniche convenzionali.

**Nella sezione Bluetooth** viene descritto come utilizzare Stream 67 per riprodurre file audio o colonne sonore di video direttamente da smartphone, tablet o dispositivi simili.

La sezione **CD / MP3 / WMA** descrive come riprodurre CD audio digitali o file MP3 / WMA che sono stati precedentemente registrati su CD-R o CD-RW.

La sezione intitolata **Orologio e Sveglie** descrive i diversi modi in cui può essere impostato l'orologio, oltre a spiegare l'uso delle funzioni timer sveglie, snooze e sospensione.

Le sezioni **Multi-room** e **UNDOK** spiegano come l'impianto audio può essere collegato come parte di un impianto musicale wireless.

La sezione **Display** e **Audio** mostra come regolare il display, utilizzare l'equalizzatore e collegare il sistema audio ad altre apparecchiature audio.

La sezione **informazioni** include informazioni su risoluzione dei problemi, specifiche e garanzia.

## Introduzione

**Configurazione** [\(pagina 10\)](#)

**Internet Radio** [\(pagina 22\)](#)

**Lettore musicale** [\(pagina 31\)](#)

**Spotify Connect** [\(pagina 43\)](#)

**Radio DAB e FM** [\(pagina 45\)](#)

**Bluetooth** [\(pagina 50\)](#)

**CD/MP3/WMA** [\(pagina 54\)](#)

**Orologio e sveglie** [\(pagina 59\)](#)

**Multi-room e UNDOK** [\(pagina 65\)](#)

**Display e Audio** [\(pagina 76\)](#)

**Informazioni** [\(pagina 81\)](#)

## Controlli e connessioni

Vista dall'alto

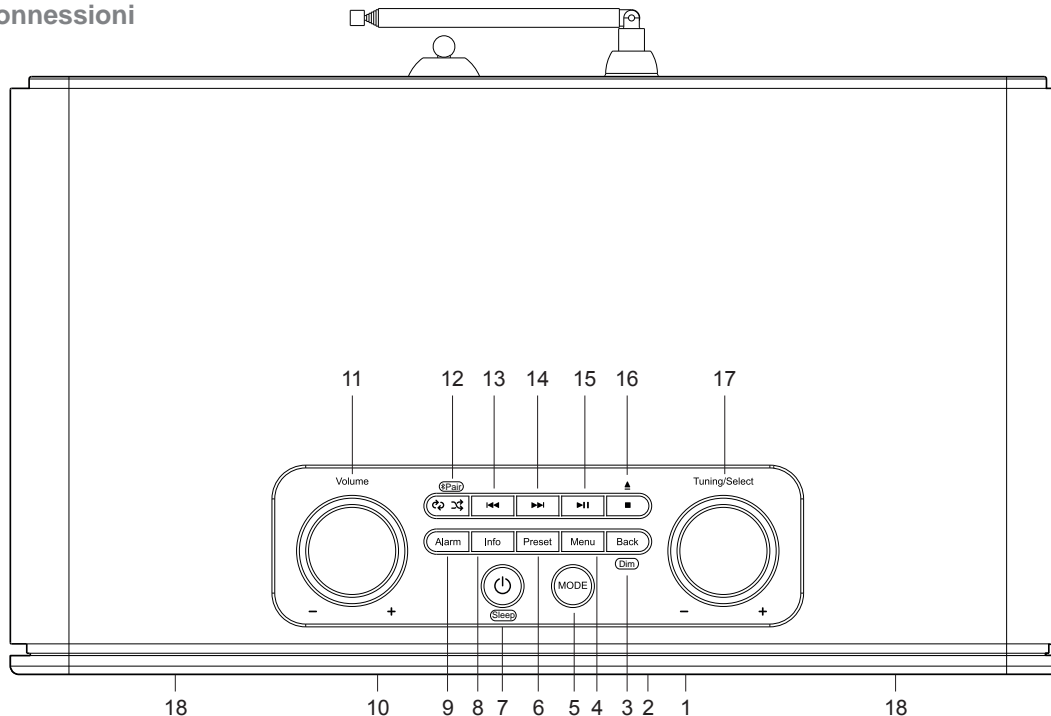

1. Sensore a infrarossi
2. Display LCD
3. Pulsante Back / Dimmer
4. Pulsante Modalità
5. Pulsante di preselezione
6. Pulsante di preselezione
7. Pulsante On / Standby / Sleep

8. Pulsante Info
9. Pulsante sveglia
10. Slot CD
11. Controllo del volume
12. Pulsanti Repeat / Shuffle / Bluetooth Pair
13. Pulsante Precedente

14. Pulsante Successivo
15. Pulsante Play / Pause
16. Pulsante Stop / Eject
17. Controllo Tuning / Select / Snooze
18. Altoparlanti Mid treble x 2

Vista posteriore

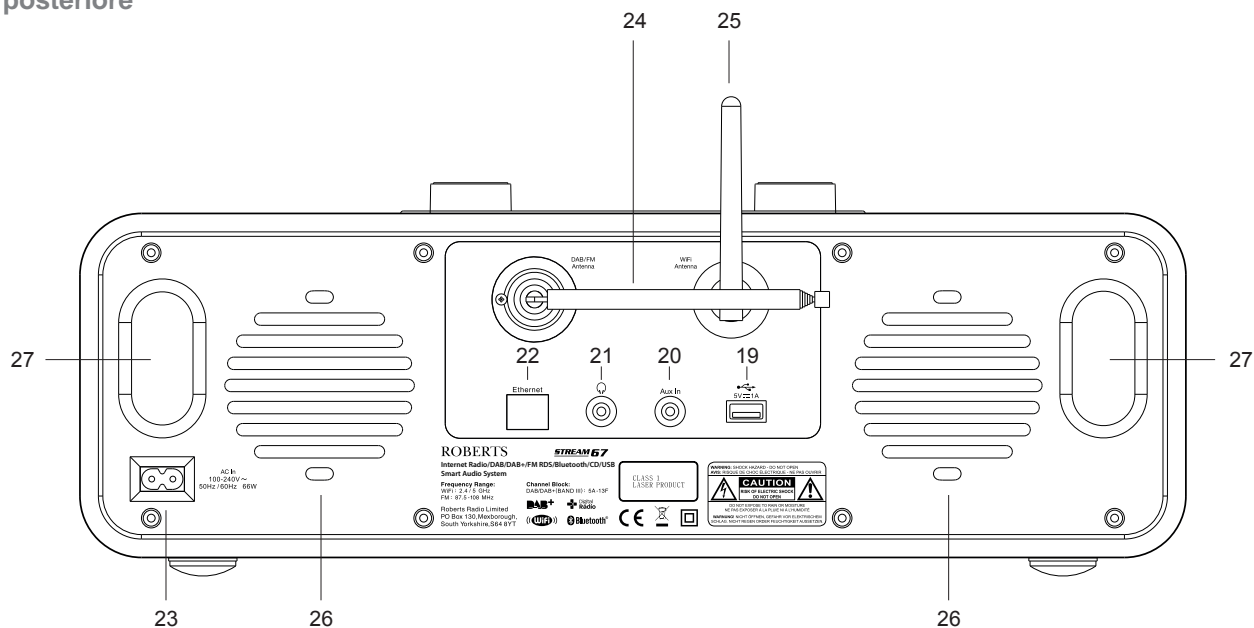

- |  |                                  |
|--|----------------------------------|
| 19. Presa di riproduzione USB / ricarica | 24. Antenna telescopica DAB / FM |
| 20. Presa ingresso ausiliaria            | 25. Antenna WiFi                 |
| 21. Presa cuffie                         | 26. Altoparlanti Bass x 2        |
| 22. Presa Ethernet RJ-45                 | 27. Porte Bass x 2               |
| 23. Presa di alimentazione di rete       |                                  |

## Controllo remoto

- |                                      |                                  |
|--------------------------------------|----------------------------------|
| 1. Pulsante Mode                     | 13. Pulsante EQ                  |
| 2. LED a infrarossi                  | 14. Pulsante Auto Tune           |
| 3. Pulsante On / Standby             | 15. Pulsante dimmer              |
| 4. Pulsante Mute                     | 16. Pulsante sveglia             |
| 5. Pulsanti della tastiera 1 - 10    | 17. Pulsante Sleep               |
| 6. Pulsante Repeat / Shuffle         | 18. Pulsante Bluetooth Pair      |
| 7. Pulsante Menu                     | 19. Pulsante Info                |
| 8. Pulsante Menu Up / Folder Up      | 20. Pulsante abbassa volume      |
| 9. Pulsante Select / Stop            | 21. Pulsante Menu Right / Next   |
| 10. Pulsante Menu Left / Precedente  | 22. Pulsante alza volume         |
| 11. Pulsante Menu Down / Folder Down | 23. Pulsante Play / Pause        |
| 12. Pulsante Back                    | 24. Pulsanti Subwoofer Up / Down |

## Funzioni del telecomando

La maggior parte delle funzioni dell'impianto audio Stream 67 può essere controllata utilizzando il prodotto o il telecomando. Tuttavia ci sono alcune funzioni che sono più facilmente accessibili utilizzando il telecomando. Vale a dire:

- |                                       |                                     |
|---------------------------------------|-------------------------------------|
| Stazioni radio preselezionate         | Sintonizzazione automatica DAB / FM |
| Accesso al brano CD mediante i numeri | Impostazioni equalizzatore          |
| Disattivazione audio                  | Impostazioni subwoofer              |

Il tasto di espulsione del CD è sul sistema audio.

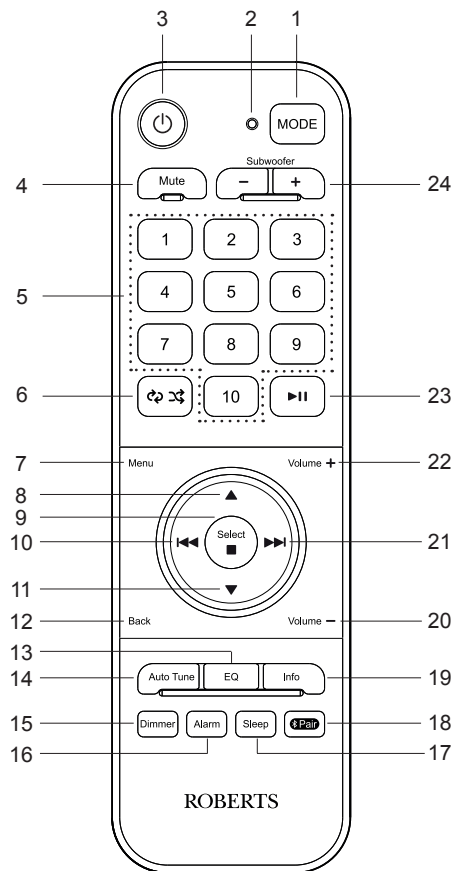



## Sostituzione della batteria del telecomando

1. Rimuovere il coperchio del vano batteria situato sul retro del telecomando applicando pressione al fermo nella direzione indicata dalla freccia e quindi sollevando il coperchio.
2. Inserire due batterie AAA negli spazi nel vano. Fare attenzione a che tutte le batterie siano inserite con la polarità corretta come mostrato all'interno del vano batterie.
3. Riposizionare il coperchio del vano batteria.
4. Se il telecomando non deve essere utilizzato per un periodo di tempo prolungato è consigliabile che le batterie vengano rimosse.

**IMPORTANTE:** Le batterie non devono essere esposte a calore eccessivo come luce solare, fuoco o simili. Dopo l'uso, le batterie usa e getta, se possibile, dovrebbero essere portate a un idoneo centro di riciclaggio. In nessun caso le batterie possono essere smaltite mediante incenerimento.

Non lasciare le batterie alla portata di bambini piccoli. Possono costituire un pericolo di soffocamento. In caso di ingestione consultare immediatamente un medico in quanto questo potrebbe provocare lesioni interne che possono essere fatali.

**Attenzione:** Sostituire le batterie solo con altre dello stesso tipo o equivalenti. Pericolo di esplosione se le batterie sono sostituite in modo errato.

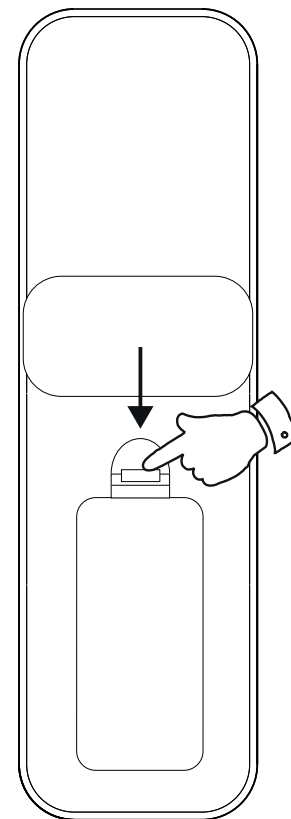

## Controlli di navigazione

Questa pagina descrive le modalità di controllo dell'impianto audio Stream 67. Istruzioni per ciascuna modalità di funzionamento sono riportate nelle successive sezioni di questo libro.

1. Premere e rilasciare **On/Standby** per accendere e spegnere l'impianto audio.
2. La pressione del tasto **Mode** consente di accedere a ciascuna delle modalità operative a rotazione. In alternativa, **applicare una pressione lunga** sul pulsante **Mode** e quindi utilizzare i pulsanti **Menu Left** o **Menu Right** (sul telecomando) o ruotare il controllo **Tuning/Select** (sull'unità) in senso orario o in senso antiorario per evidenziare la voce del menu desiderata, quindi premere **Select** per selezionare l'elemento.
3. Premendo il pulsante **Menu** si avrà accesso al menu di sistema.
4. Molte operazioni richiedono all'utente di effettuare una selezione dal menu. Questa operazione viene eseguita utilizzando i pulsanti **Menu Up** o **Menu Down** (sul telecomando) o il controllo **Tuning/Select** (sull'unità). Premere **Select** per selezionare tale elemento.  
Se ci sono più di sei voci in un menu, il display scorrerà automaticamente verso l'alto o verso il basso in modo che gli elementi aggiuntivi diventino visibili. Una barra di scorrimento sulla destra fornirà un'indicazione che indica la parte di menu visualizzata. Se ci sono molte voci in un menu, l'impianto audio consente al menu di 'avvolgersi' in entrambe le direzioni. Ciò può rendere più facile raggiungere gli elementi alla fine di un menu lungo, ad esempio un elenco di paesi o stazioni radio Internet.
5. Se si commette un errore durante la navigazione nei menu, è generalmente possibile tornare a un menu di livello superiore premendo i pulsanti **Menu** o **Back**.
6. Il pulsante **Info** consente di visualizzare informazioni relative alla stazione radio o al file musicale in esecuzione.

Nota: In questo opuscolo premere significa sempre **premere e rilasciare**. Se è richiesto esercitare una pressione prolungata su un pulsante, questo viene descritto come **applicare una pressione prolungata** e il pulsante deve essere tenuto premuto per 2-3 secondi fino a quando l'impianto audio risponde.

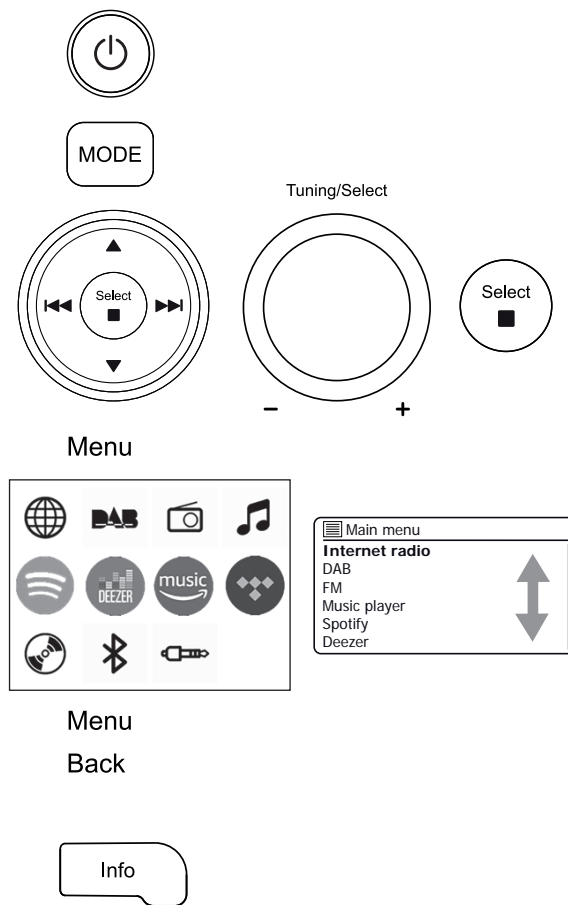

# Configurazione

## Configurazione

### Collegamento e selezione della lingua

L'impianto audio può essere configurato utilizzando sia il display che i pulsanti dell'impianto audio, sia utilizzando l'applicazione UNDOK.

1. Collocare l'impianto audio su una superficie piana e collegare il cavo di alimentazione nella presa situata sul retro dell'impianto audio assicurandosi che la spina sia inserita completamente nella presa.
2. Se si desidera utilizzare una connessione di rete cablata, collegare il cavo Ethernet nella presa RJ-45 sul retro dell'impianto audio.
3. Inserire l'altra estremità del cavo di alimentazione in una presa a parete.

**IMPORTANTE:** La presa di rete viene utilizzata come mezzo per collegare l'impianto audio alla rete elettrica. La presa di rete e qualsiasi blocco di rete multiplo utilizzato per l'impianto audio devono rimanere accessibili durante il normale utilizzo. Per scollegare completamente l'impianto audio dalla rete elettrica, la spina dovrebbe essere rimossa completamente dalla presa di corrente.

4. Quando si applica potenza, il display dell'impianto audio si accende e visualizza una schermata di avvio per qualche secondo.

Se questa è la prima volta che si utilizza l'impianto audio (o dopo un reset alle condizioni di fabbrica), sul display viene visualizzato il menu per la lingua.

5. Per impostazione predefinita, l'impianto audio visualizzerà tutti i menu e i messaggi in inglese. Premere **Menu Up** o **Down** per evidenziare la lingua desiderata. Premere **Select** per confermare la selezione. 'Setup Wizard' e 'SI' saranno evidenziati sullo schermo.

**Nota:** Se si desidera utilizzare UNDOK per configurare l'impianto audio, passare a pagina 18.

6. Se si desidera configurare l'impianto audio utilizzando i controlli dello stesso invece dell'app UNDOK, premere **Select** per selezionare 'SI' e iniziare a configurare l'impianto audio.

Continua alla pagina successiva.

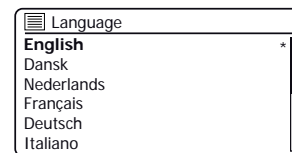
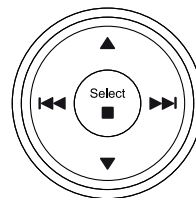
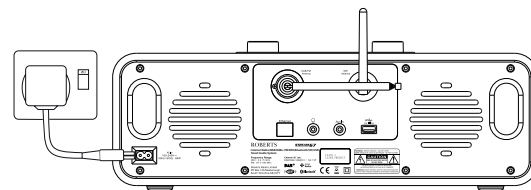

## Impostazioni dell'orologio e dell'ora

Le seguenti istruzioni assumono che si sia appena collegato l'impianto audio e che sia stata specificata l'opzione lingua per i menu ([vedi pagina 10](#)).

1. Premere **Menu Left** o **Right** per evidenziare il formato dell'orologio desiderato (12 o 24 ore), quindi premere **Select** per confermare la selezione.
2. Successivamente, viene impostato il modo in cui l'impianto audio aggiorna l'orologio. Verrà mostrato un menu che consente di specificare l'opzione di aggiornamento automatico per l'orologio. L'opzione 'Aggiorna da rete' sarà la più adatta per la maggior parte degli utenti.
3. Premere **Menu Up** o **Down** per scegliere un'opzione di aggiornamento automatico per l'orologio. Questo può essere aggiornato dalla radio DAB o FM, dalla rete o non aggiornato automaticamente. L'impostazione predefinita è aggiornamento automatico dalla rete. Se si sceglie un'altra opzione, andare a '[Collegamento alla rete informatica](#)' a [pagina 12](#). In caso contrario è necessario prima selezionare la corretta impostazione di fuso orario e ora legale, vedere i passaggi successivi. Se si sceglie 'Nessun aggiornamento', è necessario impostare [l'orologio manualmente in seguito, vedi pagina 60](#). Premere **Select** per confermare la selezione.
4. Premere **Menu Up** o **Down** per evidenziare il fuso orario della posizione corrente. Premere **Select** per confermare la selezione.
5. Si dovrebbe quindi impostare l'opzione ora legale in base alla propria posizione (l'ora legale è anche nota come ora estiva/invernale o regolazione BST/GMT).  
Premere **Menu Left** o **Right** per evidenziare 'ON' o 'OFF' come richiesto. L'asterisco indica l'impostazione corrente. Premere **Select** per confermare la selezione.  
Nel Regno Unito, 'ON' è equivalente all'ora estiva britannica e 'OFF' è equivalente all'ora del meridiano di Greenwich.
6. Continuare a configurare l'impianto audio alla pagina successiva.

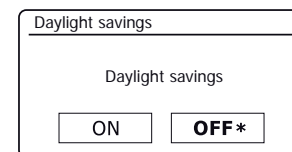
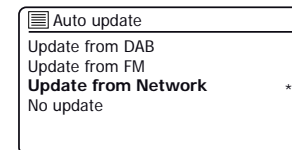
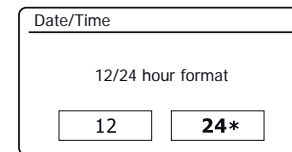
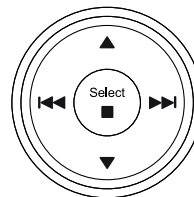

Prima di poter utilizzare l'impianto audio Stream 67 per ascoltare Internet radio o musica in streaming dal computer, il sistema deve prima essere collegato alla rete informatica.

Questa sezione di questo manuale descrive come collegare l'impianto audio alla rete utilizzando la connessione wireless (WiFi) o la connessione cablata (Ethernet).

Le seguenti istruzioni assumono che si siano appena impostate le opzioni dell'orologio e dell'ora utilizzando l'installazione guidata come descritto nella pagina precedente.

Queste istruzioni si applicano anche alla procedura guidata del menu Impostazioni di rete (a partire dal passaggio 2).

1. Dopo aver impostato le [opzioni relative all'ora legale \(vedere pagina 11\)](#), il display mostrerà l'opzione 'tenere collegato in rete?'. Si dovrà scegliere 'Sì' se si desidera mantenere l'impianto audio collegato alla rete quando è in modalità standby. Questo consentirà al software del telecomando di accendere l'impianto audio quando necessario.

Se si seleziona 'No' l'impianto audio spegnerà la sua connessione WiFi quando è in modalità Standby, DAB, FM, Bluetooth, CD o ingresso ausiliario. Questo riduce al minimo il consumo energetico ma significa che si dovrà accendere l'impianto audio in modalità manuale per utilizzare Spotify Connect, la funzione 'Play to / Cast to Device' o un qualsiasi software di controllo remoto come l'app UNDOK.

Premere **Menu Left** o **Right** per evidenziare l'opzione desiderata, quindi premere **Select** per confermare la selezione.

Dopo aver impostato l'opzione tenere collegato, il display mostrerà un elenco di opzioni regionali WiFi supportate.

Premere **Menu Up** o **Down** per evidenziare la regione desiderata (per il Regno Unito scegliere 'Europa'), quindi premere **Select** per effettuare la selezione. Eseguire questa operazione anche se si prevede di utilizzare la connessione Ethernet cablata. L'impianto audio effettuerà quindi la scansione delle reti WiFi disponibili.

2. L'impianto audio entrerà nella Configurazione guidata della rete e verrà visualizzato 'Scansione in corso...'. L'impianto audio analizzerà automaticamente entrambe le bande WiFi a 2,4 GHz e 5 GHz. Dopo un breve periodo di tempo il display visualizza un elenco di reti WiFi disponibili. Se si intende utilizzare la connessione WiFi passare alla fase 3 alla pagina successiva.

Per utilizzare la connessione Ethernet al router (con configurazione automatica), premere **Menu Up** o **Down** per puntare la voce del menu '[Cablata]'. Premendo **Select** l'impianto audio tenta di collegarsi.

Se la rete consente la configurazione automatica (il che è normale), l'impianto audio acquisirà un indirizzo di rete. Lo schermo dovrebbe indicare 'Collegamento in corso...' e poi 'Configurazione guidata completata'. Premere **Select** per uscire dalla procedura guidata di configurazione e visualizzare il menu principale. Si può quindi passare al paragrafo 10 a pagina 15.

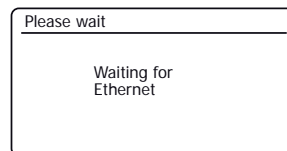
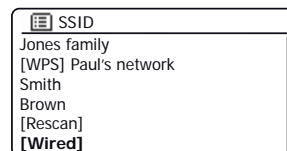
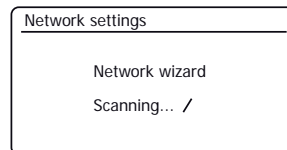
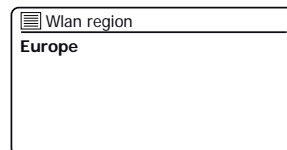
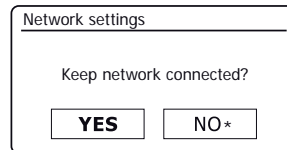

## Collegamento alla propria rete informatica - cont.

Ci sono due spie integrate nel connettore RJ-45. Se si hanno problemi con la connessione cablata, aiuteranno a identificare la possibile causa del problema.

Giallo ON = collegamento stabilito; OFF = nessuna connessione

Verde lampeggiante = trasferimento dati

Se la rete non supporta la configurazione automatica o se si desidera impostarla manualmente, è necessario selezionare *[Configurazione manuale]* invece di scegliere *[Cablata]* nella procedura guidata di rete, quindi andare a pagina 17.

- Se si prevede di utilizzare una connessione WiFi, è innanzitutto necessario identificare la rete nell'elenco dei nomi di rete presentato dalla procedura guidata di rete. Se non si trovano reti, potrebbe essere necessario verificare che il router wireless funzioni (si prega di consultare le istruzioni fornite) oppure il dispositivo potrebbe essere troppo lontano dal router.

Quando l'impianto audio trova la rete wireless, visualizza il nome della rete (SSID) del punto di accesso wireless sullo schermo. Questo è il nome assegnato al punto di accesso nel router dalla persona che ha configurato la rete - per esempio: *'Famiglia Jones'* o *'La rete di Paul'*. I router forniti da Provider di servizi internet spesso hanno il nome predefinito della rete WiFi fornito su un'etichetta o una scheda per un facile riferimento (ad esempio BTHub-1234, virginmedia1234567). Se il router supporta WiFi Protected Setup, allora *[WPS]* verrà mostrato di fronte al SSID.

È possibile e, in alcuni luoghi, molto probabile che l'impianto audio disponga di più di una rete wireless, nel qual caso si dovrà scegliere a quale connettersi.

- Premere **Menu Up** o **Down** per visualizzare l'SSID per ogni rete wireless che è stata trovata. Se la rete è visualizzata, procedere al passaggio 6 nella pagina successiva. Se *non* è visualizzata, procedere al passaggio 5, nella pagina successiva.

Se si commette un errore in qualche punto, utilizzare il pulsante **Back** per tornare alla schermata precedente.

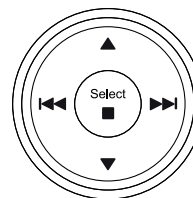
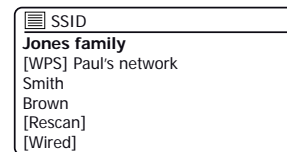
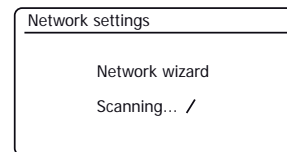
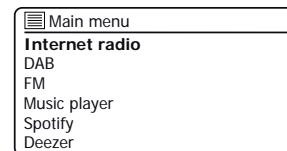
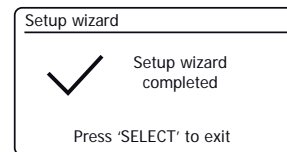

Back

## Collegamento alla propria rete informatica - cont.

5. Se la rete non viene trovata, potrebbe essere perché il router è configurato per non trasmettere l'SSID. Si dovrebbe quindi utilizzare **Menu Up** o **Down** e **Select** per evidenziare e selezionare l'opzione '[Configurazione manuale]' per immettere manualmente i dettagli della rete. Questa operazione è descritta nel [manuale di configurazione di rete](#), vedere pagina 17.

Se il nome della rete viene trasmesso e non si trova, provare a eseguire nuovamente la scansione (premere il pulsante **Back**) e, se necessario, provare a spostare l'impianto audio in una posizione più vicina al punto di accesso / router.

6. Quando sullo schermo viene evidenziato l'SSID per la rete wireless a cui si desidera connettersi, premere **Select**. Se è stata indicata l'impostazione WiFi Protected Setup (WPS), a questo punto verrà visualizzato un menu aggiuntivo, altrimenti procedere al punto 7.

Scegliere una delle opzioni del menu WPS come richiesto dal router (WPS può essere tramite pulsante o utilizzando un numero di identificazione).

'Premere il pulsante' - il display chiede di premere il pulsante WPS sul router e quindi **Select** sull'impianto audio. I due dispositivi dovrebbero quindi collegarsi con la chiave di crittografia inviata automaticamente all'impianto audio.

'PIN' - il display mostra un numero di identificazione che deve essere inserito nel router utilizzando un browser web (consultare la documentazione utente del router). Quindi premere **Select** sull'impianto audio. I due dispositivi dovrebbero quindi collegarsi con la chiave di crittografia inviata automaticamente all'impianto audio.

'Salta WPS' - se si desidera inserire la chiave di crittografia da soli (o se è stata inserita in precedenza).

Se si è scelto il pulsante o il PIN, sullo schermo verrà visualizzato 'Collegamento...' e poi 'Configurazione guidata completata'. Premere **Select** per uscire dalla procedura guidata di configurazione e quindi andare al paragrafo 10 nella pagina successiva.

7. Se la rete è configurata senza una chiave di crittografia, sullo schermo dovrebbe essere visualizzato 'Collegamento...' e poi 'Configurazione guidata completata'. Premere **Select** per uscire dalla procedura guidata di configurazione e visualizzare il menu principale. Se così, l'impianto audio è collegato alla rete, quindi andare al paragrafo 10 nella pagina successiva.

8. Se viene visualizzata la schermata 'chiave:' è perché la rete utilizza uno dei sistemi di crittografia: Wired Equivalent Privacy (WEP) o WiFi Protected Access (WPA). Sarà necessario immettere la chiave WEP o WPA corretta nell'impianto audio per consentirgli di comunicare con la rete wireless. Se non si dispone della chiave WEP o WPA, la si dovrebbe ottenere dalla persona che ha impostato la rete. Alcuni router wireless possono avere una chiave di crittografia già impostata dal fornitore, nel qual caso è necessario fare riferimento alla documentazione fornita con esso. WPA viene utilizzato qui per includere anche WPA2.

## Configurazione

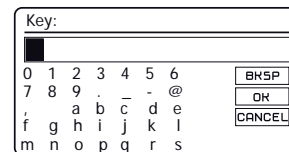
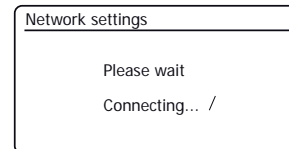
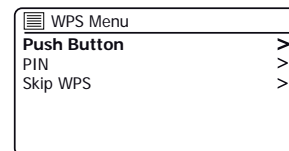
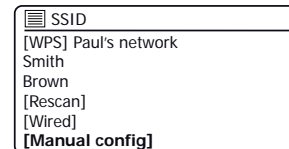
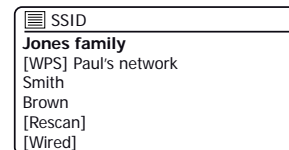

## Collegamento alla propria rete informatica - cont.

Le chiavi WEP hanno 10 o 26 caratteri (usando 0 - 9 e A - F). Alcuni router wireless possono anche utilizzare le frasi-chiave per la crittografia WEP, ma queste non sono supportate dall'impianto audio. Le chiavi WPA vengono solitamente impostate utilizzando una frase da 8 a 63 caratteri. L'impianto audio accetta frasi-chiave per le chiavi WPA.

9. Per immettere la chiave WEP o WPA, i caratteri sono selezionati e inseriti mediante **Menu Up** o **Down**, **Left** o **Right** e **Select** (sul telecomando) o **Tuning/Select** sull'unità. Il cursore scorre lungo i caratteri disponibili, nonché sui tre controlli sulla destra. Il carattere attualmente evidenziato verrà inserito quando si preme **Select**.

Eseguire questa operazione finché la chiave completa è stata immessa. *Ricordare, le chiavi WEP utilizzano solo i numeri 0-9 e le lettere A-F. Le chiavi WPA sono sensibili alle maiuscole e minuscole. È necessario immettere la chiave **esattamente** o l'impianto audio non si connette alla rete.*

I tre controlli sul lato destro dello schermo hanno funzioni speciali. È possibile accedere rapidamente a questi premendo il tasto **Info** e quindi utilizzando il **Menu Up** o **Down** e **Select** come necessario:

Selezionare '**BACK**' per cancellare un carattere appena inserito (pressione prolungata per cancellare); di nuovo **Info** per continuare

selezionare '**OK**' quando è stata immessa la chiave completa

selezionare '**CANCEL**' per annullare ed eseguire nuovamente la procedura guidata di rete

Se una chiave WEP o WPA è stata immessa in precedenza per l'SSID selezionato, il display mostrerà '*Chiave: [Impostata]*'. Se in precedenza è stata inserita una chiave diversa, è necessario deselezionare questo selezionando il simbolo '**BACK**'. Questo rimuoverà l'indicazione '*[Impostata]*'.

Dopo aver immesso l'ultimo carattere della chiave WEP o WPA, evidenziare il simbolo '**OK**' e premere **Select**. Lo schermo mostrerà '*Collegamento in corso...*' e poi '*Installazione guidata completata*'. Premere **Select** per uscire dalla procedura guidata. L'impianto audio dovrebbe ora essere in grado di connettersi alla rete.

10. Dopo aver collegato l'impianto audio alla rete (e quindi anche a Internet) verrà visualizzato il menu principale. Premere **On/Standby** per mettere l'impianto audio in modalità standby. Quindi si dovrebbe visualizzare l'ora, così come ottenuta da Internet. Se l'ora visualizzata non è corretta per qualsiasi motivo, può facilmente essere regolata successivamente, [vedere pagina 60](#), '[Impostare manualmente l'orologio](#)'.

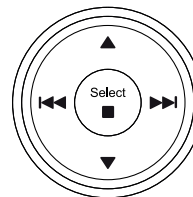

Key:

123-jones	
0 1 2 3 4 5 6	BACK
7 8 9 . - @	OK
, a b c d e	CANCEL
f g h i j k l	
m n o p q r s	

Network settings

Please wait  
Connecting... /

Setup wizard

✓ Setup wizard completed

Press 'SELECT' to exit

Main menu

**Internet radio**  
DAB  
FM  
Music player  
Spotify  
Deezer

17 / 05 / 2018

**09:30**



Se sono stati seguiti correttamente i passaggi nelle pagine precedenti, l'impianto audio sarà connesso al router, quindi sarà stata effettuata una connessione a Internet e impostato l'orologio. È quindi possibile ascoltare le stazioni radio via internet e utilizzare le altre funzioni dell'impianto audio ([vedere da pagina 22 in poi](#)).

### Modifica della connessione di rete

Nelle sezioni precedenti, si è scelto che l'impianto audio sia collegato alla rete, utilizzando una connessione WiFi o un cavo Ethernet. Di volta in volta, è probabile aver bisogno di connettersi a reti informatiche diverse. Il menu impostazioni di rete consente di modificare le impostazioni di rete dell'impianto audio, rilevare una rete wireless alternativa, o configurare manualmente i parametri di rete.

La procedura riportata di seguito descrive come è possibile farlo - Vedere anche la sezione '[Profili di rete](#)' [a pagina 82](#). Se non si ha bisogno di fare questo, [passare alla pagina 22](#).

### Configurazione dell'impianto audio per utilizzare una connessione Wi-Fi alternativa

1. Dal menu Impostazioni di rete selezionare '*Procedura guidata di rete*'. Questo presenterà i dettagli di tutte le reti WiFi trovate. Scorrere l'elenco utilizzando **Menu Down** fino al nome della rete desiderata. Premere **Select** per selezionare detta rete.

L'impianto audio utilizzerà quindi il sistema Wi-Fi per comunicare con la rete. A seconda delle impostazioni per la nuova rete potrebbe essere necessario [immettere una chiave di crittografia \(vedere le pagine 14-15\)](#). Per impostazione predefinita l'impianto audio acquisirà un indirizzo IP e altre impostazioni di rete dal router della rete utilizzando il protocollo DHCP (Dynamic Host Configuration Protocol).

### Configurazione dell'impianto audio per utilizzare la connessione Ethernet cablata

2. Collegare l'impianto audio al router utilizzando un cavo Ethernet collegato alla presa RJ-45 sul retro dell'unità. Dal menu Impostazioni di rete selezionare '*Procedura guidata di rete*'. In questo modo verrà visualizzato un elenco di tutte le reti WiFi trovate. Scorrere l'elenco e selezionare l'opzione '*Cablato*'.

L'impianto audio utilizzerà quindi la connessione Ethernet per comunicare con la rete. Per impostazione predefinita il sistema audio acquisirà un indirizzo IP e altre impostazioni di rete dal router della rete utilizzando il protocollo DHCP (Dynamic Host Configuration Protocol).

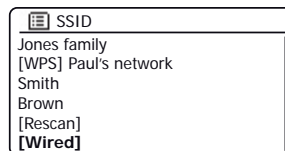
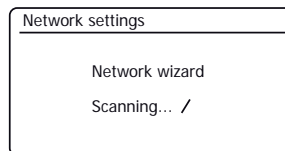
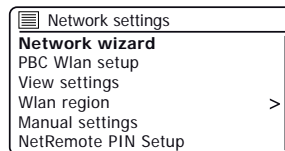
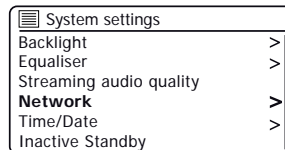
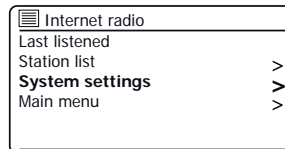

## Configurazione manuale di una rete

Se non si desidera utilizzare DHCP per la configurazione automatica della rete, o se la rete è configurata con un SSID nascosto, sarà necessario inserire alcune impostazioni di rete manualmente. L'utente tipico non ha necessità utilizzare la configurazione manuale della rete. La funzione viene fornita per consentire al prodotto di essere utilizzato con reti dove la configurazione delle periferiche non è gestita dal router, o dove possono essere necessarie delle impostazioni personalizzate. In tali casi si presume che l'utente abbia già conoscenze sufficienti per comprendere i termini e le impostazioni utilizzate per questo scopo. Schemi di indirizzo IPv4 sono utilizzati.

1. Dal menu Impostazioni di rete dell'impianto audio, selezionare *'Impostazioni manuali'*. È quindi necessario scegliere se si desidera connettersi utilizzando connessioni *'Cablata'* o *'Wireless'*. Se si sceglie *'Wireless'* ci sono fino a nove schermate di impostazioni, indicate dall'indicatore di progresso *'1 di 9'* in alto a destra del display. Se si sceglie *'Cablata'* ci sono cinque schermate e l'indicatore di progresso rifletterà questo, anche se i passaggi per impostare i parametri di rete sono fondamentalmente gli stessi.
2. Il menu successivo consente la configurazione dei seguenti parametri:

DHCP - On o Off

Indirizzo IP - ad esempio 192.168.1.25

Maschera di sottorete: 255.255.255.0;

Indirizzo gateway - ad esempio 192.168.1.1

Indirizzo DNS (indirizzi primari e secondari)

SSID - necessario per le connessioni Wi-Fi se l'SSID non viene trasmesso

Chiave e le impostazioni WEP / WPA / WPA2

Quando si immettono i numeri, le pass key SSID o WiFi, i tre controlli sul lato destro dello schermo hanno funzioni speciali. È possibile accedere rapidamente a questi premendo il tasto **Info** e quindi utilizzando il **Menu Up o Down** e **Select** come necessario:

selezionare **[BKSP]** per cancellare un carattere appena inserito (pressione prolungata per cancellare); di nuovo **Info** per continuare

selezionare **[OK]** quando è stata immessa la chiave completa

selezionare **[CANCEL]** per annullare e tornare alla schermata opzioni TKIP / AES

3. Al termine delle impostazioni, l'impianto audio dovrebbe connettersi alla rete. Se la connessione viene effettuata correttamente, l'impianto audio tornerà al menu delle impostazioni di rete. Se l'unità non può connettersi, visualizzerà un messaggio di *'Impossibile connettersi'*. Sarà quindi necessario identificare quale impostazione potrebbe essere necessario modificare, o se qualche altro problema di rete è responsabile. Una volta connesso, le impostazioni di rete sono salvate. Esse sono conservate nella memoria mentre l'impianto audio è scollegato dalla rete.

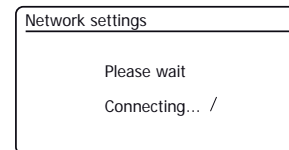
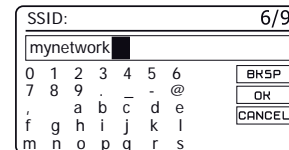
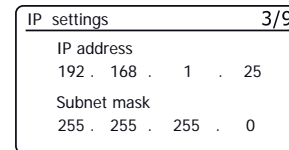
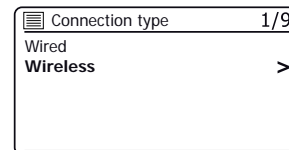
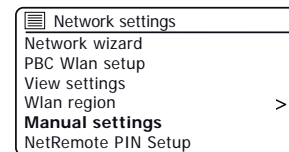

### Scaricare l'app UNDOK

Scaricare e installare l'app UNDOK sul dispositivo Android o iOS.



- iOS - Download da Apple App Store
- Android™ - Download da Google Play



- Se l'app UNDOK è già installata sul dispositivo assicurarsi di avete l'ultima versione.
- È possibile che questa applicazione sia stata modificata leggermente da quando queste istruzioni sono state scritte.
- Consultare il sito web di Roberts Radio per indicazioni su come utilizzare la versione più recente.

**Nota:** Al momento della scrittura, Android versione 4.0.3 e successive o iOS versione 9 o successive sono necessarie per utilizzare UNDOK.

## Configurare il nuovo sistema audio - dispositivo Apple iOS

Se il dispositivo utilizza [Android](#), vedere a [pagina 20](#).

L'app **UNDOK** ha una configurazione guidata per configurare dispositivi audio adatti per connettersi alla rete WiFi domestica.

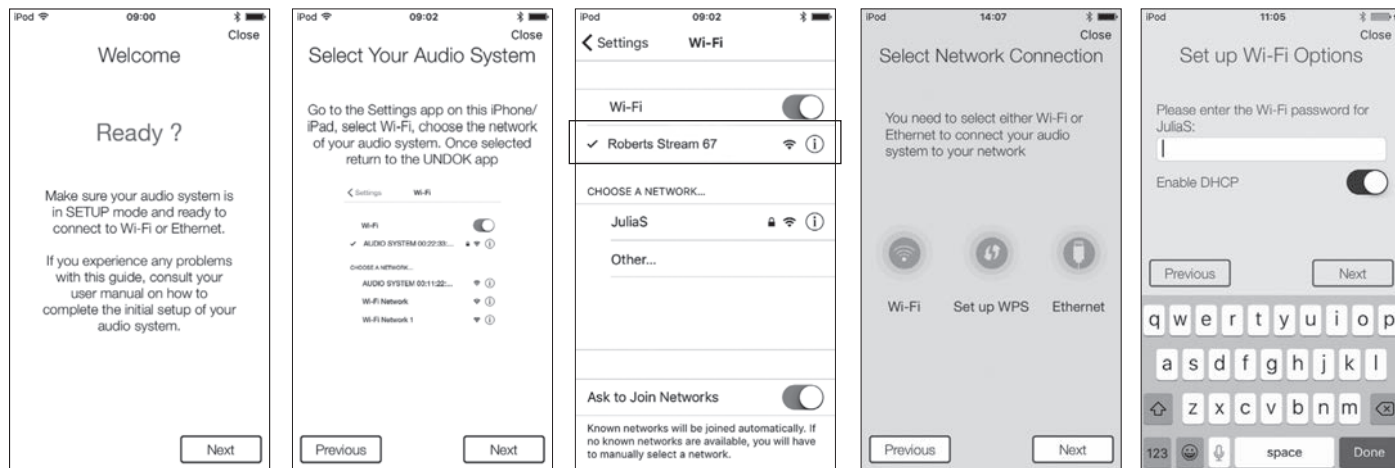

1. Aprire l'app **UNDOK**.
2. Configurare un **nuovo sistema audio**.
3. L'app chiederà di utilizzare le impostazioni **WiFi del dispositivo** per connettersi all'impianto audio.
4. Selezionare l'impianto audio **Stream 67**. Una volta che il dispositivo è collegato all'impianto audio,  **tornare** all'app **UNDOK**.
5. Utilizzare l'app per completare l'installazione, compreso assegnare all'unità un nome, che sia collegata tramite WiFi o Ethernet. Se si desidera connettersi utilizzando un cavo Ethernet vedere a pagina 10.
6. Per una connessione WiFi l'app chiederà di scegliere una rete WiFi e inserire la password appropriata.
7. L'impianto audio si conatterà alla rete.

Se il dispositivo è un [iPhone o iPad \(cioè usa iOS\)](#) vedere a [pagina 19](#).

L'app **UNDOK** ha una configurazione guidata per configurare dispositivi audio adatti per connettersi alla rete WiFi domestica.

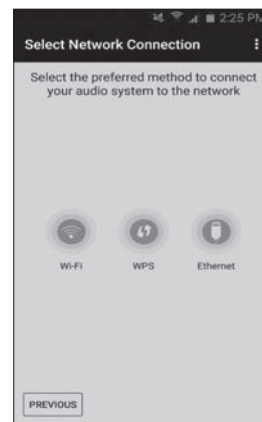
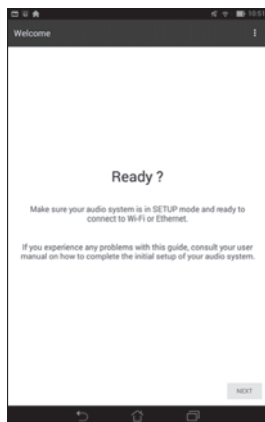

1. Aprire l'app **UNDOK**.
2. Configurare un **nuovo sistema audio**.
3. L'app mostrerà un elenco di sistemi audio suggeriti per l'installazione.
4. L'impianto audio apparirà normalmente in questo elenco come **Stream 67**. Potrebbe apparire nell'elenco sottostante denominato Altro. Selezionare l'unità da installare.
5. Utilizzare l'app per completare la configurazione dell'impianto audio, compreso assegnare un nome allo stesso.
6. Scegliere se è connesso via WiFi o Ethernet. Se si desidera connettersi utilizzando un cavo Ethernet vedere a pagina 10.
7. Per una connessione WiFi l'app chiederà di scegliere una rete WiFi e inserire la password appropriata.
8. L'impianto audio si conatterà alla rete.

**Nota:** Se durante l'installazione dell'impianto audio il dispositivo Android lamenta che non è possibile connettersi a internet è perché temporaneamente è collegato direttamente all'impianto audio. È possibile ignorare questo messaggio di avvertimento.

## Opzioni di controllo remoto in rete

### Impostazione del PIN di rete (numero di PIN)

L'impianto audio può essere controllato da un'applicazione installata su un Apple iPhone, iPod touch, iPad o un equivalente dispositivo Android. Il codice PIN consente di garantire che l'impianto audio possa essere controllato solo dal proprio dispositivo piuttosto che da quello di qualcun altro.

L'applicazione telecomando è chiamata UNDOK, è di Frontier Silicon Limited ed è disponibile su App Store di Apple e Google Play per il vostro dispositivo.

UNDOK cercherà di utilizzare il PIN predefinito '1234' per controllare l'impianto audio.

Se lo si desidera, è possibile modificare il PIN utilizzando l'opzione 'Impostazione del PIN NetRemote' nel menu impostazioni di rete. Il PIN aggiornato deve essere quindi utilizzato nell'app UNDOK per consentire all'app di collegarsi all'impianto audio. L'app chiederà di immettere il PIN come necessario.



Controllo tramite  
l'app UNDOK

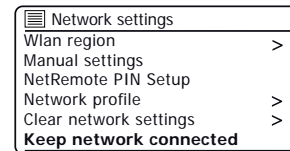
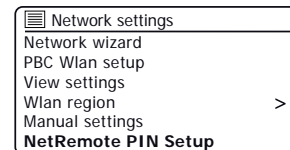

### Mantenere la connessione di rete

L'impianto audio ha la possibilità di arrestare la sue connessioni WiFi o Ethernet quando si trova in modalità Standby. Questo riduce al minimo il consumo energetico ma significa che si dovrà accendere l'impianto audio in modalità manuale per utilizzare Spotify Connect, la funzione 'Play to / Cast to Device' o un qualsiasi software di controllo remoto come l'app UNDOK.

Se si desidera poter essere in grado di controllare da remoto l'impianto audio anche quando è stata messa in modalità Standby, si può scegliere di mantenere la rete collegata utilizzando l'opzione 'Mantenere la connessione di rete' nel menu Impostazioni di rete. Nel display in modalità standby l'indicatore di segnale WiFi è mostrato con o senza una croce che lo attraversa, oppure l'indicatore di connessione Ethernet è mostrato scollegato o collegato, a seconda dello stato del collegamento.

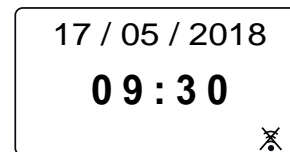
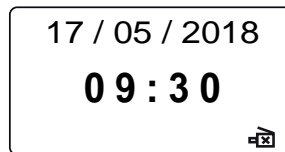
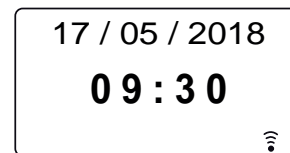
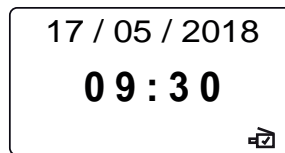

### Internet Radio - le nozioni di base

Prima di poter utilizzare l'impianto audio per ascoltare le trasmissioni via Internet, è necessario averlo collegato alla rete di computer utilizzando la connessione wireless (WiFi) o la connessione Ethernet cablata (presa RJ-45) situata sul retro dell'unità. [Vedere a pagina 10 per ulteriori informazioni.](#)

Ci sono letteralmente migliaia di stazioni radio disponibili via Internet come pure 'Podcast'. L'impianto audio rende disponibili diversi metodi di ricerca per le trasmissioni al fine di rendere più facile trovarle e sceglierle. Una volta trovate le stazioni radio che piacciono, è possibile memorizzarle come preselezionate all'interno dell'impianto audio, o aggiungerle a un elenco delle stazioni preferite, a cui possa accedere l'impianto audio. L'impianto audio consente di memorizzare fino a 10 stazioni preselezionabili e tante preferite quante si desidera.

Si può cercare una stazione radio Internet da località a località. Se si conosce il nome della stazione e il paese da cui viene trasmessa una stazione, può essere il metodo più semplice per trovarla. È anche un ottimo modo per sperimentare radio da altre parti del mondo.

Si può cercare una stazione radio Internet in base al Genere. Se si preferisce un particolare tipo di musica, Blues, ad esempio, si può cercare una stazione radio che trasmette quel tipo di musica, ed è possibile scegliere da un elenco di stazioni radio Blues, indipendentemente dalla posizione o dalla posizione presa in considerazione.

Se si conosce parte del nome di una stazione radio Internet, è possibile immetterla nell'impianto audio che cercherà le stazioni che corrispondono a quel nome. Questo può essere utile se non si è sicuri dell'ubicazione o del genere di una particolare stazione.

L'impianto audio Stream 67 si connette a un database di stazioni radio che serve molti utenti in molti paesi. Questo significa che c'è una gamma molto ampia di contenuti di programmi disponibili. È anche possibile cercare le stazioni che sono state recentemente aggiunte a quelle disponibili (nuove stazioni) o è possibile cercare le più popolari.



Web radio

## Select di una stazione radio in base alla posizione

1. Premere **On/Standby** per accendere l'impianto audio. Premere **Mode** fino a quando è selezionato Internet Radio.
2. Premere **Menu**.
3. Selezionare *'Elenco stazioni'*, *'Stazioni'*, *'Posizione'*, e quindi scorrere l'elenco dei continenti e poi dei paesi in un senso o nell'altro. Selezionare una categoria di radio.

Si noti che il menu può offrire una o più selezioni locali basate sul paese in cui la radio viene utilizzata, a seconda dell'indirizzo internet IP (stazioni *'Regno Unito'* e *'BBC'*, per esempio).

4. Evidenziare la stazione radio o il Podcast prescelti. Premere **Select**.  
Se l'impianto audio non è in grado di collegarsi a una particolare stazione radio, questo potrebbe essere per uno dei motivi spiegati in ['risoluzione dei problemi'](#) a pagina 85.

## Selezione di una stazione radio per genere

1. Premere **Menu**. Selezionare *'Elenco stazioni'*, *'Stazioni'*, *'Genere'*, e quindi scorrere l'elenco dei tipi di contenuto in un senso o nell'altro. Selezionare il genere desiderato.
2. Scegliere *'Tutte le stazioni'* o un elenco di paesi.
3. Evidenziare la stazione radio prescelta. Premere **Select**.

## Ricerca di una stazione radio per nome

1. Premere **Menu**.
2. Selezionare *'Elenco stazioni'*, *'Stazioni'* poi *'Ricerca stazioni'*.
3. Per immettere le parole di ricerca premere **Menu Up** o **Down**, **Left** o **Right** per evidenziare in senso circolare ogni carattere per la ricerca e premere **Select** per immetterli. Se si commette un errore usare **Info** per accedere a elimina carattere **[BKSP]** sullo schermo e poi premere **Select**. Premere nuovamente **Info** per tornare alla selezione carattere. Dopo che il carattere finale della ricerca è stato inserito, utilizzare **Info** e poi **Select** per evidenziare il simbolo **[OK]** sullo schermo e quindi premere **Select** per terminare.



Menu

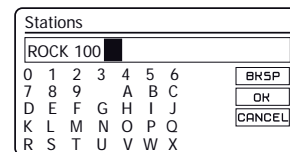
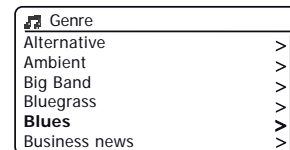
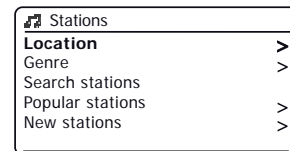
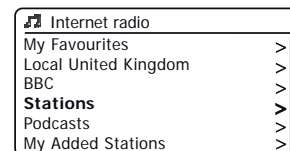
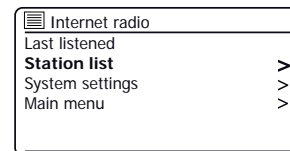
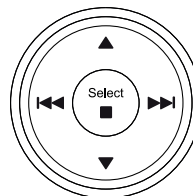
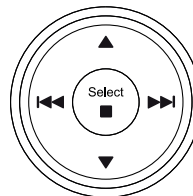



## Selezione di una stazione nuova o popolare

L'impianto audio si collega tramite Internet a un database delle stazioni radio. Questa opzione viene fornita per evidenziare le stazioni che sono state aggiunte di recente all'elenco di quelle disponibili, o stazioni che sono particolarmente popolari presso gli ascoltatori di tutto il mondo.

1. Quando è in modalità Internet Radio, premere **Menu**.
2. Selezionare *'Elenco stazioni'*, *'Stazioni' poi 'Stazioni popolari' o 'Nuove stazioni'*.
3. Evidenziare la stazione radio prescelta. Premere **Select**.

## Selezione di un podcast

Le emittenti radio e i singoli individui possono fare programmi che sono normalmente destinati ad essere scaricati su un computer o copiati su un lettore multimediale portatile. Questi sono comunemente noti come Podcast. I Podcast sono accessibili anche utilizzando [l'opzione Podcast dal menu Stazioni \(Vedere a pagina 23\)](#).

1. Quando è in modalità Internet Radio, premere **Menu**. Selezionare *'Elenco stazioni'* e poi *'Podcast'*.
2. Si può quindi cercare per luogo, genere o utilizzando parte del nome del podcast. Le ricerche operano esattamente allo stesso modo di quando si cerca una stazione radio convenzionale.
3. Stazioni che consentono di ascoltare in precedenza programmi in broadcast possono consentire di far avanzare velocemente e riavvolgere in qualsiasi punto all'interno di un programma e riprodurre o mettere in pausa la riproduzione.

**Nota:** Queste funzioni dipendono dal programma o dal podcast e non saranno sempre disponibili.

## Ultima ascoltata

La funzione 'Ultime ascoltate' fornisce accesso rapido alle dieci stazioni radio o podcast ascoltati più recentemente. Quando una nuova stazione radio viene ascoltata l'elemento più vecchio viene eliminato dall'elenco. L'elenco Ultime ascoltate è memorizzato quando l'impianto audio è scollegato dalla rete elettrica.

1. Quando si è in modalità Radio Internet, premere il tasto **Menu** e poi selezionare *'Ultime ascoltate'*.
2. Il display mostrerà quindi un elenco delle ultime dieci stazioni radio o podcast. Evidenziare quella che si desidera ascoltare e premere **Select** per far ricollegare l'impianto audio a quella stazione radio o podcast.

Menu

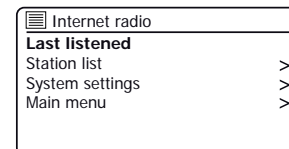
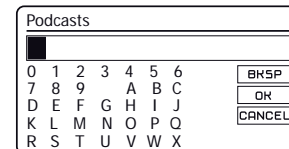
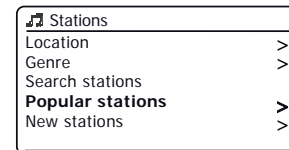
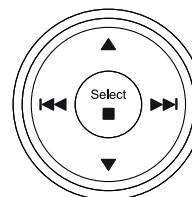

## Preselezione delle stazioni Internet Radio, DAB e FM

L'impianto audiodispone di 10 stazioni memorizzabili per Internet radio, 10 DAB e 10 FM che possono essere facilmente impostate per memorizzare i dettagli di qualsiasi stazione radio o (per internet radio e podcast). Le preselezioni delle stazioni radio vengono mantenute anche quando il l'impinto audio è spento.

Solo per Internet radio, consultare anche le sezioni ['Ultime ascoltate' a pagina 24](#) e ['Configurazione delle Mie stazioni preferite' a pagina 28](#).

### Memorizzazione di una preselezione (1 - 10) utilizzando il telecomando

1. Accendere l'impianto audio e sintonizzarsi sulla stazione Internet radio, DAB o FM desiderata.
2. **Applicare una pressione prolungata** sul pulsante **Preset** (1-10) sul telecomando fino a quando sul display non viene visualizzato *'Preselezione memorizzata'*. Ripetere questa procedura per le preselezioni rimanenti.
3. Le stazioni che sono già memorizzate nelle preselezioni possono essere sovrascritte seguendo la procedura di cui sopra.

### Richiamo di una preselezione (1 - 10) utilizzando il telecomando

1. Accendere l'impianto audio.
2. Selezionare la modalità desiderata (Internet Radio, DAB o FM) utilizzando il pulsante **Mode**.
3. Premere momentaneamente e rilasciare il pulsante Preset richiesto (1 - 10) sul telecomando.
4. L'impianto audio si collegherà alla stazione memorizzata nella memoria di preselezione. La preselezione utilizzata verrà mostrata nella parte inferiore dello schermo.

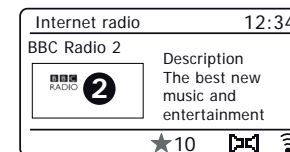
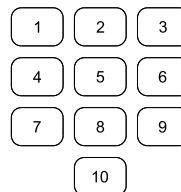
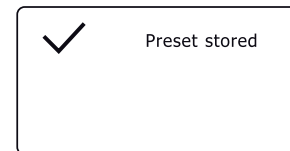
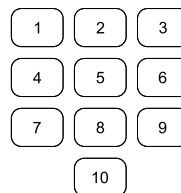

## Memorizzare una preselezione (1 - 10) utilizzando il menu

1. Accendere l'impianto audio e sintonizzarsi sulla stazione Internet radio, DAB o FM desiderata.
2. **Applicare una pressione prolungata** sul pulsante **Preset** sull'unità. Il display mostrerà un menu 'Salvare in preselezione'.
3. Usare il controllo **Tuning** per scorrere l'elenco delle preselezioni fino a raggiungere una preselezione inutilizzata o che si desidera modificare. Premere e rilasciare il controllo **Tuning/Select** per memorizzare la preselezione. 'Preselezione memorizzata' apparirà sul display. Ripetere questa procedura per le preselezioni rimanenti.
4. Le stazioni che sono già memorizzate nelle preselezioni possono essere sovrascritte seguendo la procedura di cui sopra.

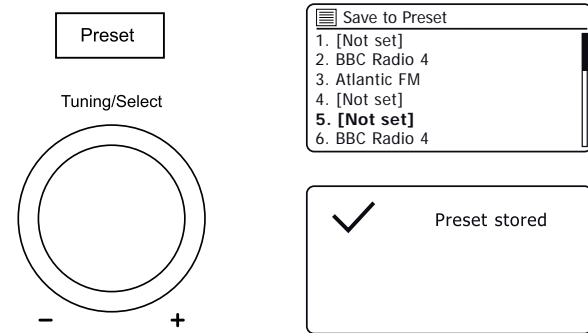

## Richiamare una preselezione (1 - 10) utilizzando il menu

1. Selezionare la modalità desiderata (Internet Radio, DAB o FM) utilizzando il pulsante **Mode**.
2. Premere e rilasciare il pulsante **Preset** per visualizzare il menu 'Richiama da Preselezione'.
3. Usare il controllo **Tuning** per selezionare la stazione preselezionata desiderata. Premere e rilasciare il controllo **Tuning/Select**. La radio si conetterà alla stazione memorizzata nella memoria di preselezione.

**Nota:** È possibile selezionare una preselezione memorizzata premendo il pulsante **Precedente** o **Successivo**. La preselezione utilizzata sarà mostrato nella parte inferiore del display.

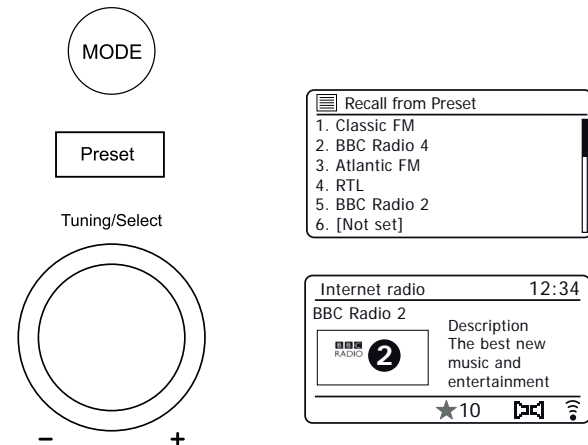

## Personalizzare la radio

Oltre a memorizzare le stazioni radio preferite nelle preselezioni radio, l'impianto audio consente di creare elenchi personalizzati di stazioni che possono essere visualizzati in due menu speciali della radio chiamati '*Mie preferite*' e '*Mie stazioni aggiunte*'.

L'impianto audio utilizza un database cui si accede via Internet al fine di scoprire quali stazioni radio sono disponibili e come dovrebbe connettersi ad esse. È possibile aggiungere le proprie selezioni personali a questo database. Queste saranno sempre accessibili dall'utente mediante il PC o l'impianto audio. È possibile scegliere le stazioni che appariranno nel menu '*Mie preferite*' dalla grande selezione già elencata. Inoltre, se si trova una stazione radio che non è elencata, si può aggiungere anche l'indirizzo Internet (URL) dello stream audio della stazione alla propria selezione. Apparirà quindi l'impianto audio tramite la voce di menu '*Le mie stazioni aggiunte*'.

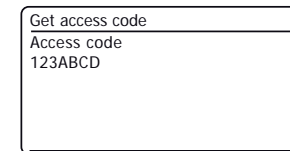
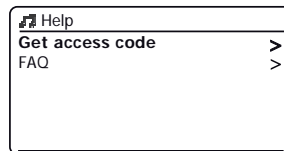
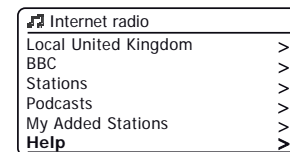
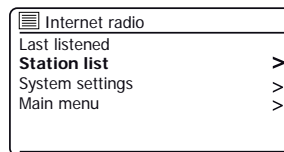

## Registrazione di un account

1. Aprire il sito web <http://www.wifiradio-frontier.com> utilizzando il browser Internet sul computer. Cliccare sul link '*Registrati qui*' e seguire sullo schermo le istruzioni per registrare un account. Durante la procedura di registrazione il sito web richiede un codice di accesso. Questo permette di identificare in modo univoco l'impianto audio su Internet dai molti altri e fornisce inoltre dati. Per ottenere il codice di accesso, procedere nel modo seguente.
2. Con l'impianto audio acceso e in modalità Internet Radio, premere il pulsante **Menu**, quindi selezionare '*Elenco stazioni*'.
3. Scorrere verso il basso il menu Elenco delle stazioni fino alla voce chiamata '*Aiuto*'. Premere **Select** per entrare nel menu Aiuto.
4. Nel menu Aiuto, selezionare la voce di menu '*Ottenere il codice di accesso*'. A condizione che l'impianto audio sia connesso a Internet, apparirà un codice, in genere di sette caratteri (numeri e lettere maiuscole). Prendere nota di questo codice per la fase successiva. Se è necessario registrarsi nuovamente più tardi bisogna ripetere questo processo per ottenere un nuovo codice di accesso.
5. Si dovrebbe quindi utilizzare il codice visualizzato dall'impianto audio per compilare il campo codice di accesso nella pagina web quando si configura l'account.

Una volta che l'account è impostato, se si hanno altre radio che utilizzano lo stesso database, è possibile aggiungerle all'account. Sarà necessario ottenere un codice di accesso da ogni radio per aggiungerla all'account. Potranno quindi condividere i dettagli delle stazioni radio preferite e aggiunte.

## Configurazione di Mie stazioni preferite

1. Utilizzando il sito web <http://www.wifiradio-frontier.com> è possibile cercare tra le molte stazioni radio che sono disponibili per luogo, genere o lingua. È anche possibile scegliere fra stazioni nuove o popolari.
2. Quando le stazioni radio trovate sono mostrate sullo schermo del computer, vengono visualizzate con un'icona 'Play' e un'icona 'Aggiungi a Preferiti' (il simbolo più e un cuore). Cliccare sull'icona 'Play' permetterà di ascoltare la radio tramite il computer. Cliccare sull'icona 'Aggiungi ai Preferiti' aggiungerà la stazione radio all'elenco accessibile tramite l'impianto audio.
3. Per aiutare a organizzare i preferiti e poiché si può averne una grande quantità dopo un po', il sito web permetterà di specificare il nome di una categoria o un gruppo in cui verrà elencata la stazione radio sull'impianto audio. Nomi adatti potrebbero essere 'Rock', 'Liscio', 'Stazioni di mamma' e così via. Quando si aggiunge un'altra stazione radio ai Preferiti è possibile aggiungerla a una categoria esistente o crearne una nuova.
4. Una volta che si dispone di stazioni radio su Internet disponibili nell'elenco Mie Stazioni Preferite, è possibile riprodurre queste stazioni dall'impianto audio. Queste stazioni saranno disponibili sull'impianto audio dalla voce di menu *'Mie preferite'* di Internet Radio.
5. Per guardare, modificare o cancellare gli elenchi di stazioni preferite sul sito web, utilizzare il link *'Mie preferite'* nell'area *'Il mio account'*. Per eliminare una stazione radio preferita, fare clic sull'icona con il cuore e il simbolo meno.

## Configurazione di Mie stazioni aggiunte

1. Se si desidera ascoltare una stazione radio che non è attualmente tenuta nel database su <http://www.wifiradio-frontier.com> è possibile aggiungere da sé i dettagli. Sarà necessario ottenere l'indirizzo internet (URL) per il flusso audio per la stazione che si desidera aggiungere. Potrebbe trattarsi di informazioni fornite dalla stazione radio stessa, tramite il proprio sito web, o passate da un altro ascoltatore.  
**Nota:** L'URL per il flusso audio generalmente **non** sarà l'URL della pagina web da cui è possibile ascoltare la stazione sul PC.
2. Utilizzare il link *'Mie stazioni aggiunte'* nell'area *'Mio account'* sul sito web. Questo consente di aggiungere dettagli di nuove stazioni o modificare quelli già aggiunti. È possibile fornire un nome per la stazione radio che sarà mostrato sull'impianto audio. È inoltre necessario fornire i dettagli indirizzo web, posizione e formato.
3. Una volta che si dispone di stazioni radio su Internet disponibili nell'elenco Mie Stazioni Aggiunte, è possibile riprodurre queste stazioni dall'impianto audio. Queste stazioni saranno disponibili sull'impianto audio dalla voce di menu *'Mie stazioni aggiunte'* di Internet Radio.
4. È possibile aggiungere gli indirizzi web per gli stream audio che potrebbero non essere riproducibili con l'impianto audio. Se si tenta di riprodurre un tale stream, l'impianto audio normalmente visualizzerà un messaggio di errore di qualche tipo. Stream 67 Roberts può riprodurre solo stream Internet radio MP3, WMA e AAC.
5. Per guardare, modificare o cancellare gli elenchi di stazioni aggiunte sul sito web, utilizzare il link *'Mie stazioni aggiunte'* nell'area *'Il mio account'*. Per eliminare una stazione radio aggiunta, fare clic sull'icona con il cuore e il simbolo meno.

## Memorizzazione delle stazioni preferite con l'impianto audio

È anche possibile memorizzare le stazioni radio preferite mentre si riproduce una stazione sull'impianto audio.

1. Accendere l'impianto audio.
2. Sintonizzare la stazione radio Internet desiderata.
3. **Applicare una pressione prolungata** su **Select**. Il display visualizzerà *'Preferito aggiunto'*.
4. Queste stazioni saranno disponibili sulla radio dalla voce di menu Internet Radio *'Mie preferite, consultare in seguito 'Selezione delle stazioni preferite'*. Ripetere la procedura per memorizzare altre stazioni preferite.

### Selezione delle stazioni preferite

1. Quando è in modalità Internet Radio, premere **Menu**.
2. Selezionare *'Elenco stazioni'* e poi *'Mie preferite'*.
3. L'elenco delle stazioni preferite apparirà sul display.
4. Evidenziare la stazione desiderata e poi premere **Select** per effettuare la selezione.

Qualora non si fosse in grado di connettersi a una stazione particolare, notare che alcune stazioni radio non trasmettono 24 ore al giorno e alcune stazioni non sono sempre on-line.

### Selezione delle stazioni aggiunte

1. Quando è in modalità Internet Radio, premere **Menu**.
2. Selezionare *'Elenco stazioni'* e poi *'Mie stazioni aggiunte'*.
3. Evidenziare la stazione desiderata e poi premere **Select** per effettuare la selezione. Il display visualizzerà *'Collegamento in corso...'* mentre trova la nuova stazione.

Inoltre, come accennato a pagina 28, è possibile specificare stream audio per *'Mie stazioni aggiunte'* che non sono compatibili con l'impianto audio. In questo caso la stazione non sarà riproducibile. Stream 67 Roberts può riprodurre solo stream Internet radio MP3, WMA e AAC.

Notare che i formati di codifica audio elencati sono termini generici. Ci sono molte variazioni di ogni formato, come pure una varietà di protocolli di streaming in uso da parte delle diverse emittenti radiofoniche. L'impianto audio è stato progettato per riprodurre la stragrande maggioranza dei formati di codifica e streaming attualmente in uso da parte delle emittenti.

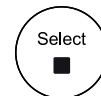

Menu

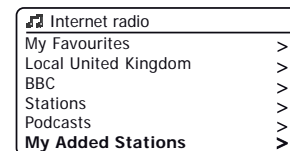
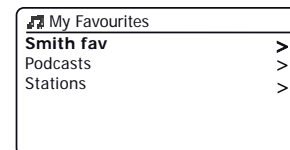
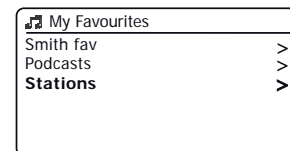
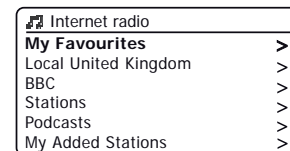
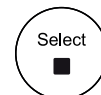
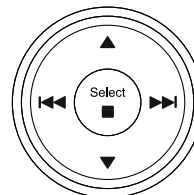

## Opzioni di visualizzazione Radio / Bluetooth / lettore musicale

L'impianto audio ha una gamma di opzioni di visualizzazione quando è in modalità Internet Radio, DAB, FM, Bluetooth e lettore musicale. Premere il pulsante **Info** per scorrere in modo circolare le varie opzioni.

Quando le immagini vengono visualizzate (loghi stazione, copertine degli album) possono essere visualizzate a schermo intero premendo il controllo **Select**. Premere di nuovo **Select** per uscire.

### Opzioni di visualizzazione Internet Radio

Descrizione, genere, affidabilità, formato, buffer di riproduzione, data.

Informazioni complementari o alternative potrebbero essere visualizzate durante l'ascolto di Podcast.

### Opzioni di visualizzazione Radio DAB

Nome stazione, testo scorrevole, tipo di programma, nome del multiplex, canale e frequenza, potenza del segnale / tasso di errore, bit rate, tipo di audio e data.

Per il tasso di errore / potenza del segnale un numero di errore basso indica una migliore qualità del segnale radio DAB. L'indicatore di segnale minimo 'I' che separa le parti sinistra e destra del grafico di segnale indica il livello di segnale minimo necessario per una ricezione soddisfacente.

Se una trasmissione radio DAB fornisce un'immagine di presentazione, questa può essere visualizzata a schermo intero premendo **Select**. Premere di nuovo **Select** per uscire.

### Opzioni di visualizzazione Radio FM

Nome stazione, testo scorrevole, frequenza, tipo di programma e data.

In modalità FM la radio può utilizzare il Radio Data System (RDS) per visualizzare il nome della stazione radio e testo aggiuntivo quando fornito dall'emittente e dove il segnale radio è sufficientemente nitido.

### Opzioni di visualizzazione Bluetooth

Se il dispositivo collegato è in grado di fornire informazioni dal brano riprodotto, l'impianto audio può visualizzare e quanto segue in modalità Bluetooth:- Dettagli di titolo, album e artista.

### Opzioni di visualizzazione lettore musicale

Barra di avanzamento e dettagli artista, album, formato, buffer e data.

## Internet Radio

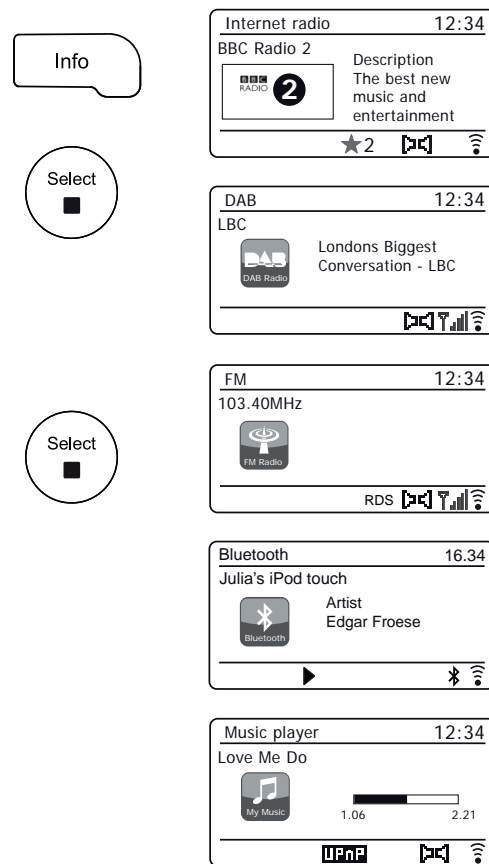

## Lettores musicale

### Utilizzo con Windows, Apple Mac, Linux, memoria USB

Il lettore musicale consente di riprodurre i file audio che sono memorizzati su un altro dispositivo collegato alla rete o che sono memorizzati su un dispositivo di memoria USB collegato all'impianto audio.

I dispositivi in rete che possono contenere file audio possono includere computer, smart phone, tablet, unità di Network Attached Storage (NAS) e router di rete che hanno capacità di condivisione di file UPnP / DLNA. Per riprodurre i file da un dispositivo di rete, l'impianto audio deve connettersi a un programma di server di file sul dispositivo che utilizza il protocollo Universal Plug and Play (UPnP) (spesso noto come DLNA).

Se il dispositivo è un computer o un tablet che utilizza Windows, probabilmente ha già un programma di server UPnP disponibile nel modulo di Windows Media Player (WMP). Ciò consente di condividere i file con i dispositivi sulla rete e possono quindi si possono selezionare i file per Album, artista e così via utilizzando i controlli dell'impianto audio. WMP può servire file MP3, WMA, AAC e WAV all'impianto audio (e file FLAC da Windows 10).

Se si è utenti Apple MacOS, Linux, iOS o Android, o se i file audio sono memorizzati in altri formati, come ALAC, ci sono molti altri programmi di server UPnP disponibili. Notare che i computer Apple non supportano streaming UPnP in formato nativo e un software di terzi è necessario per questa attività. Se si desidera utilizzare un server DLNA integrato nel router di rete, si consiglia di consultare la documentazione del router su come questo dovrebbe essere configurato.

Il lettore musicale sull'impianto audio può riprodurre file audio nei formati MP3, WMA, AAC, ALAC, FLAC e WAV. I file WMA Lossless possono anche essere riprodotti quando si utilizza Windows Media Player come server UPnP. Notare che non è supportata la riproduzione di file codificati usando WMA Voice, WMA 10 Professional e di file che hanno la protezione DRM dall'unità.



Notare che quando si utilizza un server UPnP/DLNA, i criteri di ricerca e selezione che sono disponibili per l'utente sono determinati dal software del server e non dal dispositivo di riproduzione del contenuto. Ricerche tipiche includono Artista, Album e Genere. Molte applicazioni server consentono inoltre di accedere ai file secondo le cartelle all'interno delle quali sono conservati oltre ad altri criteri. Windows Media Player è meno flessibile rispetto ad alcuni altri server UPnP in proposito, ma è generalmente più facile da impostare.

Molte applicazioni server UPnP sono anche in grado di condividere immagini e file video con altre periferiche connesse alla rete. Se questo è il caso (come con Windows Media Player) si può vedere la possibilità di scegliere tra 'Musica', 'Video' e 'Immagini' dal menu del lettore musicale. Chiaramente si deve selezionare solo l'opzione 'Musica'. I contenuti offerti tramite le opzioni alternative non saranno riproducibili sull'impianto audio.

Alcune applicazioni di server di terze parti consentono la personalizzazione dei criteri di ricerca e dei metodi di indicizzazione. Questo può essere utile se si ha una grande collezione di file musicali memorizzati.

Non è possibile in questo manuale descrivere le applicazioni server per tutti gli ambienti disponibili e non è nemmeno pratico descrivere come ottenere il meglio da ognuno. Windows Media Player viene utilizzato come esempio in questo caso, anche se molti dei principi sono applicabili anche ad altri server. L'accesso ai dispositivi multimediali, la scelta dei mezzi per la riproduzione e l'uso dei controlli di riproduzione multimediale dal prodotto o dalla sua app di controllo sono simili indipendentemente dal server UPnP / DLNA in uso.

[Quando si utilizza l'impianto audio come parte di un gruppo di prodotti multi-room, i file audio nei formati ALAC e FLAC verranno riprodotti solo solo sul master del gruppo \(Vedi pag. 86\).](#)



Se il computer ha come sistema operativo Windows 7, 8, 8.1 o 10, Windows Media Player include un server UPnP che renderà i file disponibili per l'impianto audio. Ci sono altre soluzioni di server UPnP disponibili per gli utenti non Windows e per gli utenti di Windows che potrebbero voler usare un'alternativa (Vedere la pagina precedente).

È oltre la portata di questo libro di istruzioni trattare tutte le possibili opzioni per UPnP. Spieghiamo l'uso di Microsoft Windows Media Player qui in quanto sarà la prima scelta per la maggior parte degli utenti.

### Impostare l'accesso UPnP con Windows Media Player

1. Al momento della scrittura, Windows 7, 8, 8.1 e 10 utilizzano Windows Media Player versione 12 (indicata qui come WMP 12) e la configurazione è simile in ogni caso. WMP 12 può creare una libreria da tutti i file multimediali ad esso disponibili sul PC. Per aggiungere nuovi file multimediali alla libreria, selezionare 'Libreria', poi 'Musica', poi 'Tutta la musica' o 'Artista', 'Album' ecc. Questo mostrerà il contenuto della libreria corrente. È quindi possibile semplicemente trascinare e rilasciare i file da altre posizioni nella libreria. In alternativa, con i file multimediali o le cartelle sullo schermo, si può fare clic di destro sul file o sulla cartella e selezionare 'Includi nella raccolta' e quindi selezionare 'Musica'. In questo modo è possibile aggiungere rapidamente contenuti aggiuntivi alla libreria musicale.
2. In Windows Media Player 12, fare clic su 'Stream' (Vedi foto a destra) e quindi selezionare 'Consenti automaticamente ai dispositivi di riprodurre i miei file multimediali'. Poi accettare l'opzione 'Consenti automaticamente tutti i computer e dispositivi multimediali'. Ci sono altre opzioni (Vedi retro), ma questa è la più semplice, se si desidera semplicemente attivare rapidamente l'impianto audio per lo streaming multimediale.
3. Accendere l'impianto audio e premere **Mode** fino a visualizzare la modalità 'Letture musicale'. Apparirà quindi il menu principale del lettore musicale.

### Abilitare Media Streaming in Windows Media Player 12

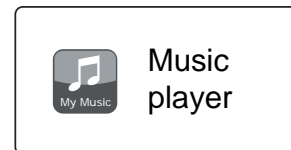
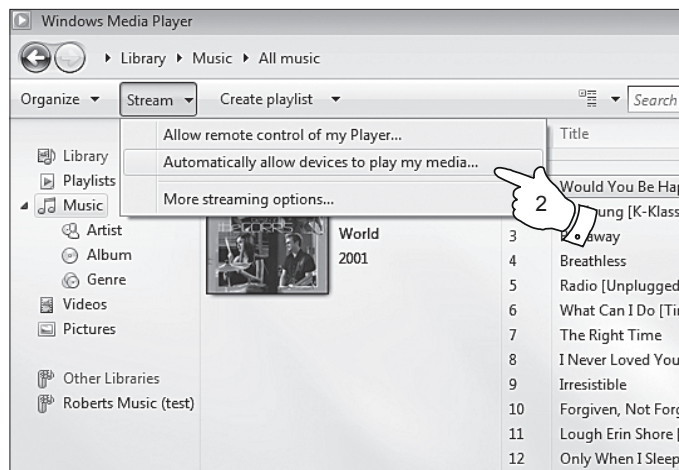

## Impostare l'accesso UPnP con Windows Media Player - cont.

4. Premere **Menu Up** o **Down** fino a quando *'Media condivisi'* è evidenziato e premere **Select**. L'impianto audio analizzerà tutti i server UPnP disponibili. L'impianto audio potrebbe richiedere alcuni secondi per completare la scansione. L'impianto audio visualizzerà '<Vuoto>' se non vengono trovati server UPnP.
5. Dopo la scansione, selezionare il server UPnP. Se è consentita la connessione automatica in precedenza, l'impianto audio dovrebbe ora collegarsi ed è possibile passare alla pagina successiva.

Se non sono consentite le connessioni automatiche, l'impianto audio in questa fase normalmente visualizzerà *'Non autorizzato'*.

6. Il PC potrebbe indicare che c'è stata una connessione al server UPnP. Se richiesto o no, al fine che l'impianto audio possa accedere ai file musicali, sarà necessario fare clic sulla scheda *'Libreria'* in Windows Media Player 12 e selezionare la voce *'Stream...'* per aprire la finestra *'Media Streaming'*. Selezionare *'Consenti automaticamente ai dispositivi di riprodurre i miei file multimediali'* e poi selezionare *'Consenti automaticamente tutti i computer e dispositivi multimediali'*.

In alternativa selezionare *'Altre opzioni di Streaming'* per abilitare la condivisione su base *'per dispositivo'*.

7. Nella finestra *'Altre opzioni di Streaming'*, l'impianto audio potrebbe essere elencata come un dispositivo bloccato. Fare clic sul pulsante indicato per selezionare *'Consentito'*.

Nota: Se si sta utilizzando il software firewall Microsoft Windows, questo deve essere configurato correttamente tramite WMP 12. Se si utilizza un software firewall di terze parti potrebbe essere necessario configurarlo manualmente per consentire l'unità e a Windows Media Player 12 di comunicare (vedere la [sezione 'Risoluzione dei problemi' a pagina 85](#)).

8. Sull'impianto audio, selezionare nuovamente il server denominato. Se Windows Media Player 12 è ora in grado di comunicare con l'impianto audio presenterà alcune opzioni di selezione multimediale sul display.

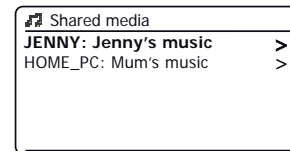
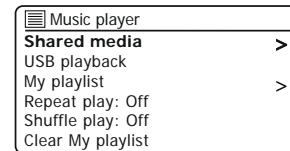
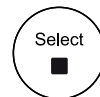
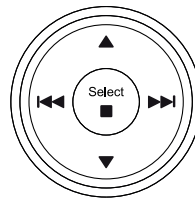

Consentire a un dispositivo di collegarsi a Windows Media Player 12

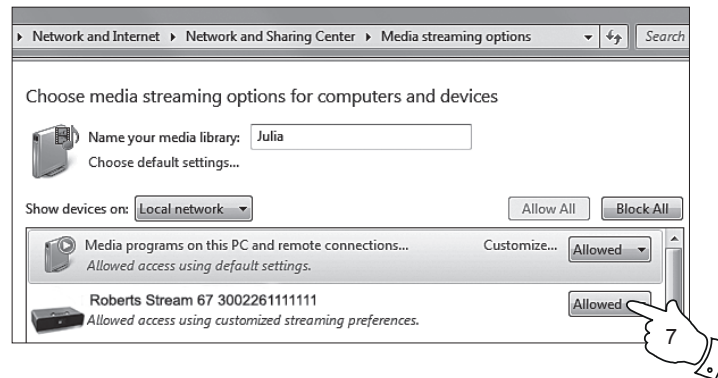

## Individuazione e riproduzione di file multimediali utilizzando UPnP

Una volta che il server UPnP è stato configurato per condividere file multimediali con l'impianto audio, è possibile selezionare i file che si desidera riprodurre come segue:

1. Accendere l'impianto audio. Quindi premere **Mode** come necessario finché non appare la visualizzazione della modalità *Lettore musicale*. Apparirà quindi il menu principale 'Lettore musicale'.
2. Premere **Menu Up o Down** finché '*Media condivisi*' viene evidenziato sul display e premere **Select** per far sì che l'impianto audio esegua la scansione dei server UPnP. Notare che l'impianto audio potrebbe richiedere alcuni secondi per completare la scansione. Il display tornerà al menu lettore musicale se non vengono trovati server UPnP.
3. Dopo una scansione riuscita, evidenziare il server UPnP e poi premere **Select**. Se il display indica diversi tipi di supporti multimediali, selezionare '*Musica*'. (Alcuni server UPnP può servire immagini e contenuti video ai dispositivi adatti).
4. L'impianto audio ora elenca le categorie di media messi a disposizione dal server UPnP - ad esempio, '*Album*', '*Artista*' e '*Genere*'. Evidenziare la categoria che si desidera sfogliare e poi premere **Select** per confermare la selezione.

Se si desidera utilizzare la funzione di ricerca selezionare '*Cerca*' sul display. È possibile selezionare i caratteri per la costruzione di una parola chiave per la ricerca di contenuto da riprodurre.

Quando si configura per la prima volta una condivisione con un server UPnP, non tutti i file saranno disponibili immediatamente. Il server UPnP deve guardare all'interno di ogni file per identificare le informazioni su artista e album da 'tag' incorporati in esso. Il server può anche aver bisogno di tempo per accedere a Internet e ottenere informazioni aggiuntive come 'album art', che si può visualizzare quando si esamina la libreria musicale sul PC. Per una libreria di molti file ciò può richiedere un certo tempo.

## Selezione supporti

Durante la ricerca tramite UPnP si avrà un'ampia scelta di criteri di ricerca come determinata dal software del server UPnP sul computer. Questo permette di cercare per tipo di dati e informazioni (Album, Artista, Genere, ecc.) e poi restringere la ricerca a un album o a una particolare traccia all'interno dell'album.

Alcune applicazioni server UPnP consentono di personalizzare le opzioni di ricerca. Le ricerche qui descritte sono solo esempi delle possibilità.

## Lettore musicale

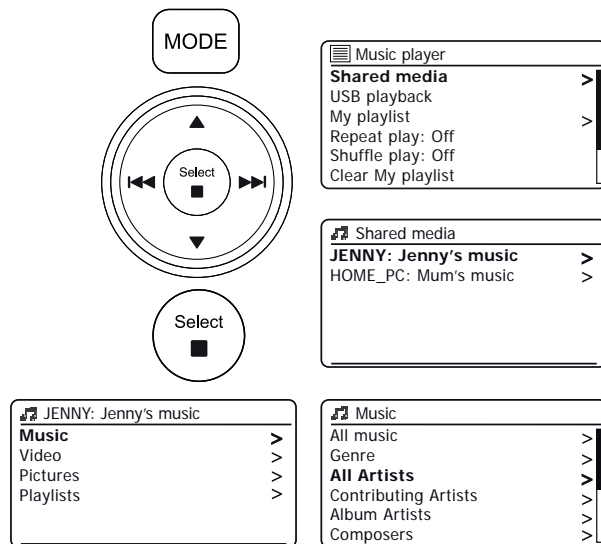

Stream 67 è in grado di visualizzare la copertina dell'album per il brano in riproduzione. La capacità dell'impianto audio di visualizzare la copertina dipende dalla presenza della copertina nel file che viene eseguito, da se la copertina non è troppo grande (o viene ridimensionata dal server) e dalla capacità del server UPnP di inviare la copertina alla radio. La copertina inviata all'impianto audio deve essere in formato JPEG e non superiore a 640 x 480 pixel. Se la radio non riceve alcuna copertina, viene visualizzata un'icona di default. Alcune applicazioni server UPnP invieranno anche un'icona di default se non si trova alcuna copertina all'interno del file da riprodurre. A causa delle ampie variazioni nei formati delle copertine degli album e degli standard UPnP/DLNA, il fatto che la radio non riesca a visualizzare la copertina dell'album non è considerato un errore.

## Ascolto di un album completo

1. Premere i pulsanti **Menu Up** o **Down** per scegliere il contenuto per Artista, Album, Genere, ecc. secondo le proprie esigenze, quindi premere **Select** per immettere la scelta.
2. Quando si raggiunge l'album o la cartella, il menu passerà quindi a mostrare i brani nell'album o nella cartella. Durante la ricerca mediante UPnP normalmente questi verranno elencati in ordine di numero di brano (ma come con i criteri di ricerca, questo può variare a seconda dell'applicazione del server utilizzata).
3. Con il primo brano dell'album indicato, premere **Select**. L'album inizierà a essere riprodotto.

Mentre l'unità riproduce dalla libreria multimediale, è possibile utilizzare i menu come descritto per scegliere una diversa selezione. Quando si seleziona il brano da cui riprodurre, l'unità inizierà a riprodurre immediatamente la nuova selezione. [Vedere anche 'Playlists' a pagina 39.](#)

## Ascolto di un brano particolare

1. Se si desidera riprodurre solo un brano da un album o da una cartella, in primo luogo scegliere l'album o la cartella come descritto nelle pagine precedenti.
2. Premere i pulsanti **Menu Up** o **Down** fino a quando il brano desiderato è evidenziato.
3. Premere **Select**. Il brano inizierà a essere riprodotto. L'impianto audio riprodurrà quindi i brani successivi dello stesso album o cartella.

## Controllo della riproduzione

1. Premere **Pause** per sospendere la riproduzione del brano corrente.
2. Se si preme **Play**, la riproduzione riprenderà dal punto in cui è stata sospesa.
3. Premere **Precedente** per avviare la riproduzione del brano precedente nell'elenco.
4. Premere **Successivo** per avviare la riproduzione del brano successivo nell'elenco.
5. Premere e tenere premuto il pulsante **Successivo** o **Precedente** per spostarsi all'interno del brano corrente. Più a lungo il pulsante è premuto, maggiore sarà la velocità con cui il lettore si muoverà attraverso il brano. Rilasciare il pulsante al raggiungimento del punto desiderato. (Notare che questa funzionalità non è supportata quando si riproducono file codificati utilizzando i formati FLAC e ALAC).

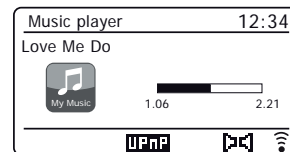
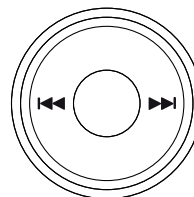
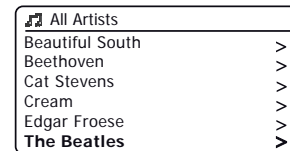
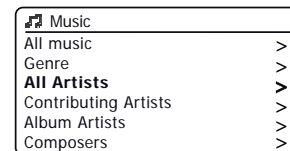
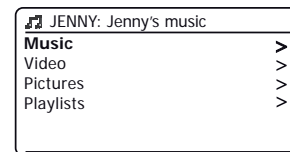
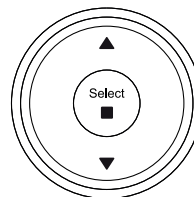

## Controllo della riproduzione cont.

Nel lettore musicale è possibile ripetere l'album (o la playlist) corrente, oppure riprodurre i file in ordine casuale, o entrambe le opzioni insieme.

### Ripetere i brani

1. Per attivare o disattivare l'opzione Ripeti e premere il pulsante **Repeat/Shuffle**. L'icona Repeat verrà visualizzata sul display quando è abilitato Ripeti.  
Si possono anche controllare le opzioni dal menu principale del lettore musicale.
2. Premere **Menu Up** o **Down** fino a quando *'Ripeti riproduzione'* è evidenziato.
3. Per attivare l'opzione di ripetizione premere **Select** in modo che *'On'* appaia sul display. I brani selezionati verranno ora riprodotti ripetutamente e l'icona di **Ripetizione** verrà visualizzato sul display.
4. Per disattivare l'opzione di ripetizione evidenziare *'Ripeti riproduzione'* e premere **Select** in modo che *'Off'* appaia sul display.
5. Premere **Menu** per uscire.

### Riprodurre brani in ordine casuale

1. Per attivare o disattivare l'opzione Riproduzione in ordine casuale premere il pulsante **Repeat/Shuffle**. L'icona Shuffle verrà visualizzata sul display quando è abilitata la riproduzione in ordine casuale.  
Si possono anche controllare le opzioni dal menu principale del lettore musicale.
2. Premere **Menu Up** o **Down** fino a quando *'Riproduzione casuale'* è evidenziato.
3. Per attivare l'opzione di riproduzione casuale premere **Select** in modo che *'On'* appaia sul display. I brani selezionati verranno riprodotti in ordine casuale e l'icona **Shuffle** verrà visualizzato sul display.
4. Per disattivare l'opzione di ripetizione evidenziare *'Riproduzione casuale'* e premere **Select** in modo che *'Off'* appaia sul display.
5. Premere **Menu** per uscire.

Se entrambe le opzioni di Ripetizione e Riproduzione casuale sono impostate *'On'* sullo schermo vengono visualizzate entrambe le icone Ripeti e Casuale.

## Lettore musicale



Menu

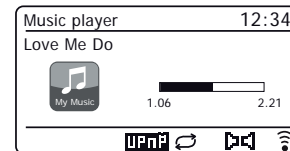
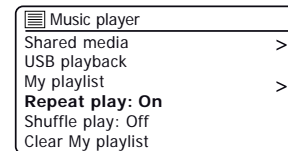
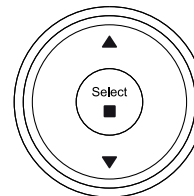

Menu

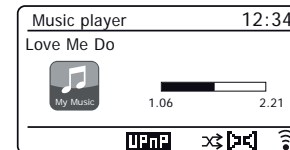
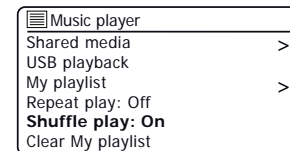
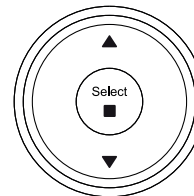



## Riproduzione di file da dispositivi di memoria USB

1. Inserire con cura il dispositivo di memoria USB nella presa USB nella parte posteriore dell'impianto audio. Premere **On/Standby** per accendere l'unità.

L'impianto audio può rilevare che la memoria è stata collegata, nel qual caso viene chiesto se si desidera aprire la cartella di visualizzazione del contenuto della memoria. Premere **Select** per selezionare 'Si' e passare alla fase 4 seguente.

Se il dispositivo di memoria USB non viene rilevato automaticamente, procedere come segue.

2. Per selezionare la modalità riproduzione USB premere **Mode** come necessario fino a quando è selezionata la modalità *Lettore musicale*. Se necessario premere **Menu**.

3. Premere **Menu Up** o **Down** fino a quando 'Riproduzione USB' è evidenziato e premere **Select**. L'impianto audio ora elencherà i contenuti memorizzati sul dispositivo di memoria USB. Se ci sono molti file o cartelle questo potrebbe richiedere alcuni secondi.

4. Premere **Menu Up** o **Down** per evidenziare la cartella desiderata e premere **Select** per immettere la cartella corrente. Verrà visualizzato l'elenco dei brani nella cartella corrente.

In alternativa, se si hanno cartelle annidate (ad esempio le cartelle degli album all'interno di una cartella artista), allora vi sarà semplicemente un passaggio al livello cartella successivo.

5. Premere **Menu Up** o **Down** per selezionare il brano e premere **Select** per avviare la riproduzione dal brano evidenziato. Tutti i file nella cartella corrente verranno riprodotti in successione.

I file vengono ordinati in base al nome del file in ordine alfanumerico (0 - 9... A - Z) prima di essere riprodotti. Gli album verranno riprodotti in ordine corretto se il nome del file inizia con il numero del brano (usare zeri iniziali se vi sono più di 9 brani).

6. [Il controllo della riproduzione dal dispositivo di memoria USB include le funzioni Casuale e Ripeti è spiegato alle pagine 35-36.](#)

## Lettore musicale



Menu

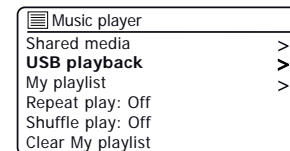
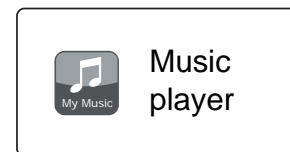
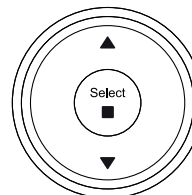

## Playlist

Si potrebbe desiderare impostare un elenco di brani musicali o di album che possono essere riprodotti, ad esempio, come musica di sottofondo per una festa. L'impianto audio può essere configurato per contenere una coda di fino a 500 brani in una playlist. I brani o gli album della playlist possono essere selezionati dal server UPnP e da un dispositivo di memoria USB. La playlist viene mantenuta nella memoria dell'impianto audio finché non viene rimossa l'alimentazione esterna o finché la playlist non viene eliminata dal menu.

### Aggiunta di un singolo brano, di un intero album o di una cartella alla playlist

1. Quando si seleziona (o quando si riproduce) un brano usando un server UPnP o un dispositivo di memoria USB **applicare una pressione prolungata** sul controllo **Select** e il display visualizza *'Aggiunto alla mia playlist'*.
2. Il brano verrà aggiunto alla playlist per la riproduzione successiva.
3. Quando si utilizza un server UPnP o un dispositivo di memoria USB evidenziare album, artista o cartella selezionato e **applicare una pressione prolungata** su **Select**. Verrà visualizzato sul display *'Aggiunto alla mia playlist'*.
4. Ciascuno dei brani all'interno dell'album, dell'artista o della cartella verrà aggiunto alla playlist singolarmente. Ciò consente di rimuovere eventuali brani indesiderati dalla playlist (vedere in seguito).

### Visualizzazione della playlist

1. Premere **Mode** come necessario finché non appare la modalità *Lettore musicale*. Se necessario premere **Menu**. Il menu del lettore musicale verrà visualizzato sul display.
2. Selezionare *'Mia Playlist'* per immettere la playlist.
3. Premere **Menu Up** o **Down** per scorrere attraverso la playlist. I brani che provengono da server UPnP mostreranno il loro nome brano e i brani USB mostreranno il loro nome file.

### Cancellazione di un brano dalla playlist

1. Premere **Menu** e quindi scegliere *'Mia Playlist'*.
2. Premere **Menu Up** o **Down** fino a quando il brano da cancellare è evidenziato. **Applicare una pressione prolungata** su **Select**.
3. Per eliminare il brano evidenziare *'Sì'*, quindi premere **Select** per confermare la cancellazione. Se non si desidera cancellare il brano dall'elenco, evidenziare *'NO'* e premere **Select** per annullare l'operazione.

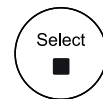

Menu

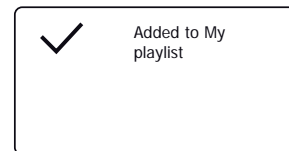
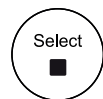
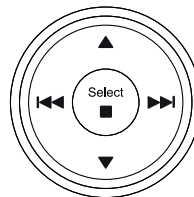



## Cancellazione della playlist

1. Premere **Menu**. Per cancellare tutta la playlist selezionare '*Cancella la Mia playlist*' e quindi selezionare '*Si*'. Se non si desidera cancellare la playlist selezionare '*NO*'.

## Riprodurre le playlist

1. Premere **Menu**. Selezionare '*Mia playlist*'.
2. Per riprodurre la playlist partendo da un brano particolare, premere **Menu Up** o **Down** fino a quando non viene evidenziato il brano desiderato, quindi premere **Select** per avviare la riproduzione.
3. Durante la riproduzione dalla playlist, è possibile utilizzare questa funzione per saltare a un brano particolare all'interno della playlist. Durante la riproduzione dalla playlist, è possibile aggiungere brani o album aggiuntivi o rimuovere brani specifici (vedere la pagina precedenti).

## Prune server (eliminazione server non disponibili)

L'unità memorizza nella propria memoria interna i dettagli dei server UPnP che ha visto tramite la connessione di rete. Se si utilizza l'impianto audio in posizioni diverse, si può trovare che ci sono dei server elencati dall'impianto audio nei quali non si è più interessati. La funzione prune server consente che solo i server UPnP attivi sulla rete attualmente connessa vengano visualizzati quando si seleziona 'Media condivisi' dal menu Lettore musicale.

1. Premere **Menu**. Selezionare '*Prune server*'. Per rimuovere i server che non sono più necessari selezionare '*Si*'. Se non si desidera rimuovere i server selezionati selezionare '*NO*'.

## Wake On LAN

Se si sta utilizzando un computer come server UPnP per riprodurre i file musicali attraverso l'impianto audio, è possibile non desiderare mantenere quel computer operativo quando non si sta ascoltando tramite la radio. Se il computer è opportunamente configurato è possibile arrestare o entrare in una modalità standby o di ibernazione quando non viene utilizzato.

L'impianto audio è in grado di attivare un computer che è stato spento utilizzando un comando Wake On LAN attraverso la rete a condizione che la radio sia stata precedentemente collegata a un'applicazione server UPnP su quel computer. Un computer che non è attualmente attivo verrà visualizzato con un punto interrogativo nell'elenco dei server UPnP. Molti computer non risponderanno ai comandi Wake On LAN dall'impianto audio in alcun modo e potrà essere necessario modificare le configurazioni di software, driver, BIOS, hardware o router per questa funzione. La mancata risposta di un computer alla Wake On LAN non è considerato un difetto dell'impianto audio.

### Menu

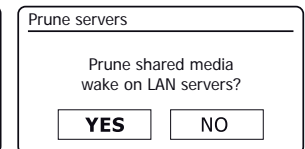
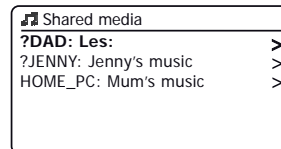
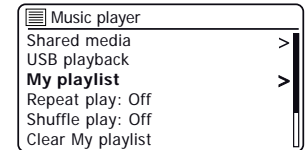
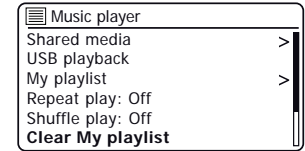
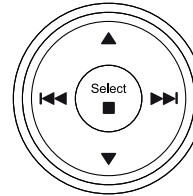

## Mantenere la connessione di rete

L'impianto audio ha la possibilità di arrestare la sue connessioni WiFi o Ethernet quando si trova in modalità Standby. Questo riduce al minimo il consumo energetico ma significa che si dovrà accendere l'impianto audio in modalità manuale per utilizzare Spotify Connect, la funzione 'Play to / Cast to Device' o un qualsiasi software di controllo remoto come l'app UNDOK.

Se si desidera poter essere in grado di controllare da remoto l'unità anche quando è stata messa in modalità Standby, si può scegliere di mantenere la rete collegata utilizzando l'opzione *'Mantenere la connessione di rete'* nel menu Impostazioni di rete. Nel display in modalità standby l'indicatore di segnale WiFi è mostrato con o senza una croce che lo attraversa, oppure l'indicatore di connessione Ethernet è mostrato scollegato o collegato, a seconda dello stato del collegamento.

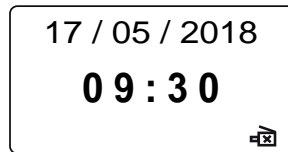
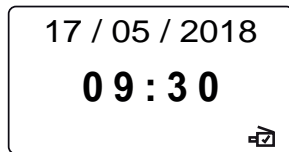
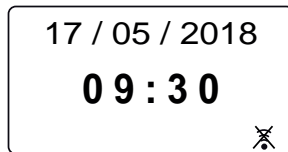
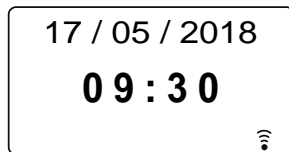
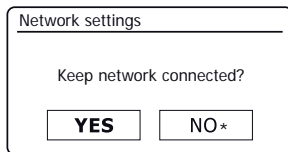
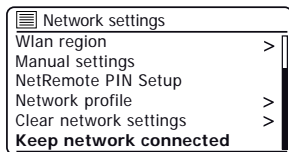

## Funzione Windows 'Play to' / 'Cast to Device'

Se si utilizza Windows 7, 8, 8.1 o 10 è possibile scegliere un album musicale, un brano o una playlist nel computer e quindi informare Windows che questo dovrebbe essere riprodotto nel sistema audio usando la funzione 'Play to' (chiamata 'Cast to Device' in Windows 10).

Una funzionalità simile è disponibile per i dispositivi palmari che utilizzano sistemi operativi Apple iOS o Android utilizzando l'app UNDOK. Per utilizzare questa funzione, scegliere 'Musica locale' opzione sorgente nell'app UNDOK.

Quando utilizzata in questo modo la schermata di riproduzione dell'impianto audio visualizzerà la modalità di funzionamento corrente come 'Musica locale'. In questa modalità l'impianto audio funziona come una DLNA Digital Media Renderer.

1. Per utilizzare la funzione 'Play to' / 'Cast to Device', l'impianto audio deve essere attivamente collegato alla rete. Se l'impianto audio è configurato per mantenere il collegamento alla rete in modalità standby (vedere 'mantenere il collegamento di rete', a sinistra), quindi andare al passaggio 3.
2. Se l'impianto audio non è attualmente in uso o non dispone di una connessione attiva alla rete, è consigliabile prima accendere la radio e selezionare la modalità lettore musicale tramite il pulsante **Mode**. Quindi selezionare 'Media condivisi' dal menu in modo che l'impianto audio stabilisca una connessione con Windows Media Player sul PC. Dopo questa fase, tutte le altre funzioni possono essere eseguite dal computer.
3. Presso il PC Windows, individuare il file, l'album o la playlist che si desidera riprodurre sull'impianto audio.
4. Utilizzare il pulsante destro del mouse per aprire un menu pop-up di opzioni per l'elemento selezionato e selezionare l'opzione 'Play to' / 'Cast to Device'.
5. Windows dovrebbe mostrare uno o più dispositivi, incluso il l'impianto audio, che si possono scegliere per inviare la musica. Evidenziare l'impianto audio e fare clic con il pulsante sinistro del mouse.

6. Windows aprirà una finestra 'Play to' / 'Cast to Device' mostrando il brano o i brani da riprodurre. Il computer quindi prenderà il controllo dell'impianto audio. L'impianto audio entrerà in modalità 'Musica locale' e dopo pochi secondi la radio avvierà la riproduzione.

7. Mentre l'impianto audio è in riproduzione in modalità 'Musica locale', è possibile utilizzare i controlli nella finestra 'Play to' / 'Cast to Device' sul computer per saltare i brani, far avanzare velocemente o riavvolgere, sospendere o riavviare e per cambiare il volume sul sistema audio.

Si possono anche utilizzare i controlli sull'impianto audio per regolare il volume, visualizzare informazioni sui brani (premere il tasto **Info**) o per cambiare modalità operativa. Non è possibile saltare i brani o mettere in pausa la riproduzione utilizzando i comandi dell'impianto audio mentre è in modalità 'Musica locale'.

8. Durante la riproduzione, è possibile selezionare contenuto aggiuntivo all'interno di Windows e utilizzare nuovamente la funzione 'Play to' / 'Cast to Device' (vedere i passaggi 3 - 5). I brani aggiuntivi verranno aggiunti alla playlist nella corrente finestra 'Play to' / 'Cast to Device'. Si può anche cancellare o modificare l'ordine dei brani all'interno della finestra 'Play to' / 'Cast to Device'.

9. Quando si desidera uscire dalla modalità 'Musica locale', semplicemente spegnere l'impianto audio o selezionare una diversa modalità operativa.

Non dimenticare che per risSelectedionare la modalità 'Musica locale' ed essere in grado di utilizzare 'Play to' / 'Cast to Device' da Windows è necessario prima di tutto assicurarsi che l'impianto audio disponga di una connessione attiva alla rete (vedere i passaggi 1 e 2 di cui sopra).

**Nota:** Alcuni software di protezione Windows potrebbero impedire il corretto funzionamento della funzione 'Play to' / 'Cast to Device'. Tali software possono avere aggiornamenti o opzioni di configurazione che permettono a 'Play to' / 'Cast to Device' di funzionare correttamente - si prega di consultare il fornitore del software anti-virus. La funzione 'Play to' / 'Cast to Device' in Windows 7, 8, 8.1 e 10 è stata testata con successo con l'impianto audio Stream 67 quando si utilizza software di protezione di Microsoft senza problemi.

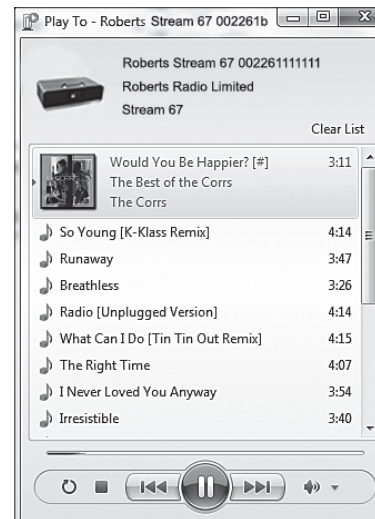

## Spotify Connect

### Che cos'è Spotify?

Spotify è tutta la musica di cui hai bisogno. Milioni di brani disponibili istantaneamente. Basta cercare la musica che si ama, o lasciare che Spotify riproduca qualcosa di grande.

Spotify funziona su telefono, tablet, computer e altoparlanti da casa. In questo modo si avrà sempre la colonna sonora perfetta per qualunque cosa si stia facendo.

Per l'ascolto su Roberts Stream 67 è necessario un abbonamento Spotify Premium.

Visitare [spotify.com/premium](https://spotify.com/premium) per passare a Premium.

### Spotify Connect

#### **Un modo migliore per ascoltare la musica a casa.**

Ascoltare dagli altoparlanti o dalla TV utilizzando l'app Spotify come un telecomando. Godersi la musica insieme.

#### **Ascolto ad alto volume con Spotify Connect**

1. Collegare la Roberts Stream 67 alla rete wifi.
2. Aprire l'app Spotify su cellulare, tablet o PC utilizzando la stessa rete di cui sopra.
3. Riprodurre un brano e selezionare Dispositivi disponibili.
4. Selezionare la Roberts Stream 67 e avviare l'ascolto.

Visitare [spotify.com/connect](https://spotify.com/connect) per saperne di più.

### Caratteristiche principali

#### **Commutazione istantanea.**

Dalle cuffie a qualsiasi stanza della casa.

#### **Riprodurre insieme.**

Controllare la musica da un cellulare, tablet o computer utilizzando l'app Spotify.

#### **Sintonizzazione senza interruzioni.**

Effettuare chiamate, guardare video, andare fuori gamma.

La musica continua a scorrere.

#### **Portare la festa.**

Playlist già pronte per ogni umore e momento.

#### **Collegarsi a un audio migliore.**

Frequenze di campionamento più elevate rendono al meglio la musica.

## Controllare Spotify sull'impianto audio

La musica può essere controllata utilizzando i controlli sull'impianto audio, così come qualsiasi dispositivo abilitato Spotify.

1. Premere il pulsante **Pause** per sospendere la riproduzione del brano corrente.
2. Premendo il pulsante **Play**, la riproduzione riprenderà dal punto in cui è stata sospesa.
3. Premere il pulsante **Successivo** per avviare la riproduzione del brano successivo nella playlist Spotify corrente.
4. Premere il pulsante **Precedente** per avviare la riproduzione del brano precedente della playlist Spotify corrente.
5. Ruotare il controllo **Volume** sul livello di volume desiderato. Il volume può anche essere controllato dall'interno dell'attuale app Spotify.
6. Premere il pulsante **Info** per scorrere le opzioni disponibili.

### Utilizzare il pulsante Mode per selezionare Spotify

Se in precedenza ci si è collegati utilizzando l'app Spotify Connect è possibile selezionare Spotify utilizzando il pulsante Mode sull'impianto audio.

1. Premere il pulsante **Mode** per selezionare la modalità Spotify.

Si prega di notare che se viene rimossa l'alimentazione sarà necessario ri-connettersi a Spotify con l'impianto audio utilizzando l'app ancora una volta.

### Nome descrittivo - Spotify Connect

L'impianto audio è identificato all'interno dell'app Spotify utilizzando il relativo nome descrittivo. Per impostazione predefinita, il nome descrittivo dell'impianto audio appare come 'Stream 67' seguito da un codice alfanumerico di 12 cifre che è l'indirizzo MAC di rete che è univoco per l'impianto audio.

Se si desidera cambiare questo nome in qualcosa di più personalizzato è possibile seguendo le [istruzioni a pagina 83](#) di questo manuale di istruzioni.

## Spotify Connect

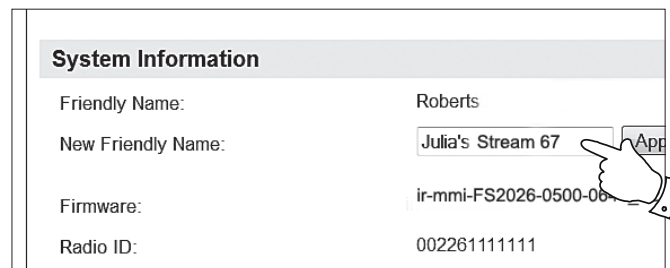
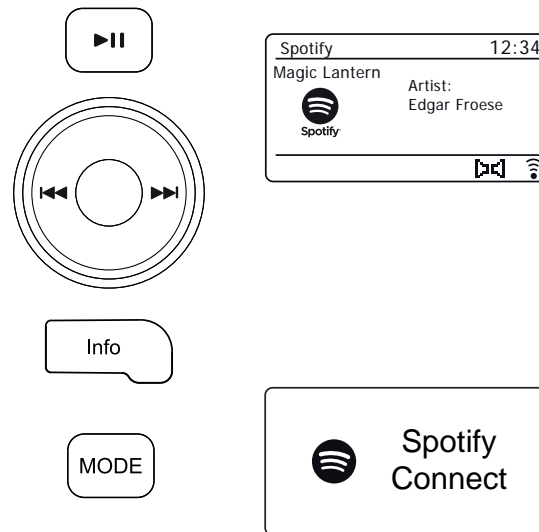

## Radio DAB

1. Estendere con cura l'antenna telescopica. Premere **On/Standby** per accendere l'impianto audio. Se l'impianto audio è stato utilizzato in precedenza, l'ultima modalità usata sarà selezionata.
2. Premere **Mode** come necessario per selezionare la modalità DAB Radio.
3. Se questa è la prima volta che viene utilizzata la modalità DAB, sarà effettuata una scansione dei canali DAB Banda III. Lo schermo mostrerà 'Scansione in corso'. Durante il processo di scansione, quando vengono rilevate nuove stazioni aumenterà il contatore di stazioni e le stazioni si aggiungeranno alla lista che viene memorizzata nell'impianto audio. Il grafico a barre indica l'avanzamento della scansione. Quando la scansione è completata l'impianto audio elencherà le stazioni trovate (in ordine numerico-alfa 0... 9... A... Z), a meno che in precedenza fosse sintonizzata su una stazione DAB.

4. Premere **Menu Up** o **Down** per scorrere attraverso l'elenco delle stazioni radio DAB disponibili.

Premere **Select** per selezionare la stazione evidenziata. Il display può visualizzare 'Collegamento in corso...', mentre la radio si risintonizza. Utilizzare i controlli **Volume** per impostare il livello del suono come necessario.

5. Se l'elenco delle stazioni è ancora vuoto dopo la scansione il display mostrerà 'Servizio non disponibile'. Se non sono rilevate stazioni potrebbe essere necessario spostare l'impianto audio in una posizione che dia una ricezione migliore.

## Selezionare una stazione radio DAB

1. Quando si riproduce una stazione radio DAB, premere **Menu Up** o **Down** per accedere all'elenco delle stazioni radio e per scorrere le stazioni disponibili.
2. Premere **Select**. Il display può visualizzare 'Collegamento in corso...', mentre la radio si risintonizza.

**Nota:** Un punto interrogativo davanti al nome della stazione indica semplicemente che la stazione non è stata recentemente rilevata dall'impianto audio.

[L'uso delle preselezioni delle stazioni radio è descritto a pagina 25.](#)

## Servizi secondari

Alcune stazioni radio possono avere una o più stazioni secondarie ad esse collegate. Se queste sono disponibili, verranno visualizzate subito dopo la stazione principale mentre si preme **Menu Up** o **Down**. Per sintonizzare il servizio selezionato, premere **Select**.

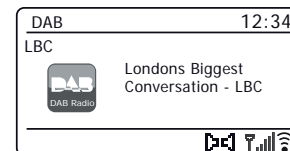
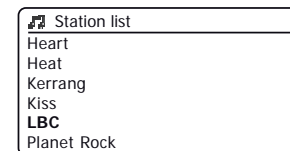
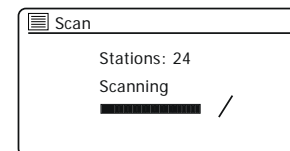
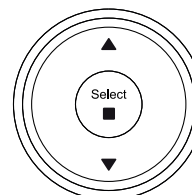

## Trovare nuove stazioni radio DAB

Se si desidera utilizzare l'impianto audio per la ricezione DAB in una nuova posizione, o se nessuna stazione è stata rilevata durante la scansione iniziale, è possibile seguire questa procedura per consentire all'impianto audio di trovare quali stazioni radio DAB sono disponibili.

1. Premere **Mode** come necessario per selezionare la modalità DAB Radio.
2. Premere **Menu**.
3. Selezionare 'Scan'.
4. Premere **Select**. Il display visualizza 'Scansione' e l'impianto audio esegue la scansione delle frequenze DAB Banda III. Quando vengono trovate nuove stazioni il contatore di stazioni aumenta e le stazioni verranno aggiunte all'elenco. Il grafico a barre indica l'avanzamento della scansione.
5. In alternativa, premere il pulsante **Auto Tune** sul telecomando per avviare una scansione delle frequenze DAB Banda III. Il pulsante Auto Tune potrebbe non funzionare in tutte le modalità di visualizzazione. In questo caso utilizzare l'opzione di menu di cui sopra.

## Sintonizzazione manuale

La sintonizzazione manuale consente di sintonizzare l'impianto audio su una particolare frequenza DAB in Banda III. Eventuali nuove stazioni trovate verranno aggiunte all'elenco delle stazioni. Questa funzione è utilizzabile anche per aiutare il posizionamento dell'antenna telescopica o dell'impianto audio per ottimizzare la ricezione di un canale o di una frequenza specifici.

1. Quando è in modalità DAB, premere **Menu**. Selezionare 'Sintonizzazione manuale'.
2. Selezionare il canale DAB desiderato. Premere **Select**.

Quando la radio è sintonizzata, il display visualizza il numero del canale e la frequenza e il nome del multiplex DAB trovato (se presente). Un grafico a barre mostra la potenza del segnale ed è utile se è necessario riposizionare l'impianto audio o l'antenna. L'indicatore di segnale minimo 'I' che separa le parti sinistra e destra del grafico di segnale indica il livello di segnale minimo necessario per una ricezione soddisfacente. Eventuali nuove stazioni radio trovate sul multiplex DAB sintonizzato verranno aggiunte all'elenco memorizzato nell'impianto audio.

3. Premere **Menu** o **Back** per scegliere una frequenza diversa.
4. Premere **Menu** o **Back** una seconda volta per accedere al menu principale DAB, quindi selezionare 'Elenco stazioni' per tornare alla sintonizzazione normale.

## Radio DAB

MODE

Menu

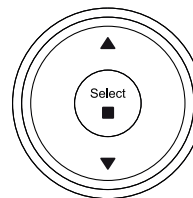

Select

Auto Tune

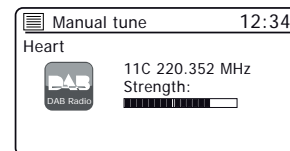
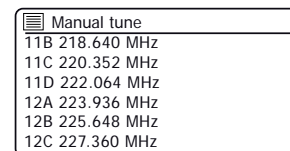
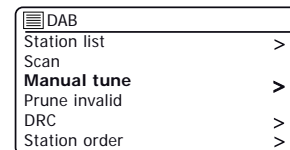
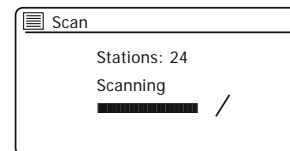
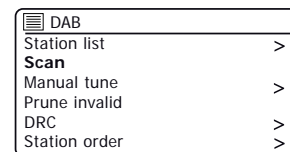

## Impostazioni Controllo Gamma Dinamica

L'agevolazione DRC può rendere più facile ascoltare a basso volume l'impianto audio quando è utilizzato in un ambiente rumoroso.

1. Quando è in modalità DAB, premere **Menu**.
2. Selezionare 'DRC' e quindi selezionare l'impostazione DRC desiderata (l'impostazione predefinita è disattivata).  
'DRC Off' - Il DRC è spento, la trasmissione DRC verrà ignorata. DRC basso - Il livello DRC è impostato a 1/2 di quello inviato dall'emittente. 'DRC alto' - Il DRC è impostato come inviato dall'emittente.
3. Premere **Select** per confermare l'impostazione. **Nota:** Non tutte le trasmissioni DAB utilizzano la funzione DRC. Se la trasmissione non contiene informazioni DRC, l'impostazione DRC nell'impianto audio non avrà alcun effetto.

## Impostazione dell'ordine delle stazioni

L'impianto audio ha 3 impostazioni di ordine delle stazioni tra cui è possibile scegliere. Le impostazioni dell'ordine delle stazioni sono, alfanumerico, ensemble e valido. **Nota:** L'ordine delle stazioni predefinito è alfanumerico.

1. Quando è in modalità DAB, premere **Menu**.
2. Selezionare 'Ordine stazione' e poi selezionare 'Alfanumerico' (elenco in ordine alfabetico), 'Insieme' (organizzato da DAB multiplexing) o 'Valide' (mostra solo le stazioni per le quali può essere trovato un segnale).

## Ridurre le stazioni

Se ci si sposta in un'altra parte del paese, alcune delle stazioni che sono state elencate potrebbero non essere disponibili. Inoltre, di volta in volta, alcuni servizi DAB possono interrompere la trasmissione, o possono cambiare posizione o frequenza. Stazioni che non possono essere trovate o che non sono state ricevute per un tempo molto lungo vengono visualizzate nell'elenco delle stazioni con un punto interrogativo. La funzione di scartare stazioni eliminerà le stazioni DAB contrassegnate dall'elenco delle stazioni.

1. Quando è in modalità DAB, premere **Menu**.
2. Selezionare 'Prune non valido' e poi selezionare 'Sì' per far sì che i nomi di stazione non validi vengano rimossi dall'elenco delle stazioni. Se non si desidera rimuovere le stazioni selezionare 'NO'.

**Nota:** Se si sposta l'impianto audio in una parte diversa del paese, si dovrebbe anche eseguire una ricerca per nuove stazioni ([vedere la sezione 'Individuazione di nuove stazioni' a pagina 46](#)).

### Menu

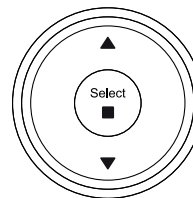

### Menu

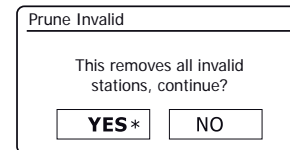
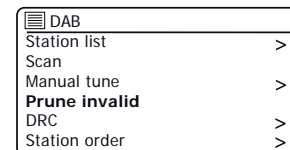
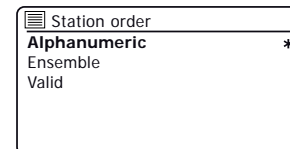
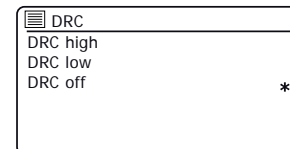
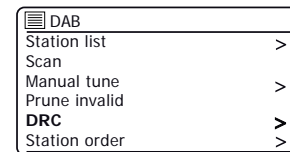
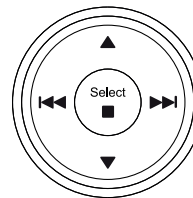



## Funzionamento dell'impianto audio in modalità FM

1. Estendere con cura l'antenna telescopica e premere **On/Standby** per accendere l'impianto audio.
2. Premere **Mode** come necessario per selezionare la modalità FM Radio.
3. **Applicare una pressione prolungata** sul pulsante **Menu Up** (sul telecomando) o ruotare il controllo **Tuning** in senso orario (sull'unità) e quindi premere il controllo. La frequenza visualizzata aumenterà. L'impianto audio analizza verso l'alto la banda FM dalla frequenza attualmente visualizzata e interrompe la scansione quando trova una stazione sufficientemente forte.
4. Il display visualizzerà la frequenza del segnale trovato. Se sono disponibili informazioni RDS, dopo pochi secondi il display visualizza il nome della stazione radio.

Se si sente solo fruscio o interferenza, **applicare una pressione prolungata** su **Menu Up** per scansionare ulteriormente. La radio potrebbe aver trovato un segnale di interferenza spurio.

5. **Applicare una pressione prolungata** sul pulsante **Menu Down** (sul telecomando) o ruotare il controllo **Tuning** in senso antiorario (sull'unità) e quindi premere il controllo. L'impianto audio analizza verso il basso la banda FM dalla frequenza attualmente visualizzata e interrompe la scansione quando trova un segnale sufficientemente forte.
6. In alternativa può essere utilizzato anche il pulsante **Auto Tune** (sul telecomando).
7. Quando viene raggiunta la fine della banda di frequenza la radio riprende la sintonizzazione dalla parte opposta della banda di frequenza. Regolare il volume in base alle esigenze.

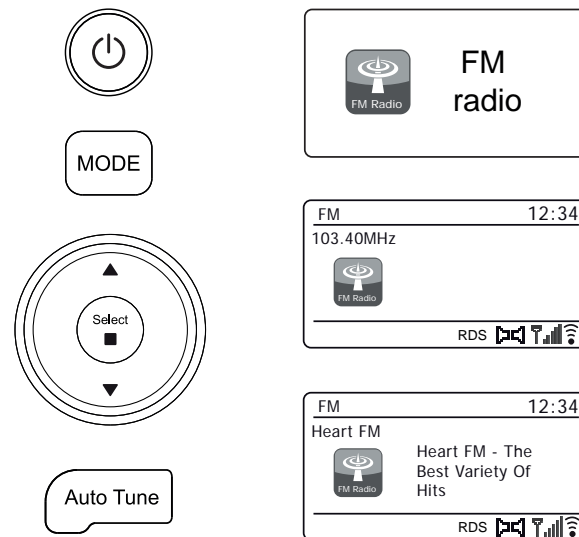

## Sintonizzazione manuale

1. Premere **Menu Up** o **Down** per sintonizzarsi su una stazione. La frequenza cambierà in passi di 50 kHz. Regolare il Volume.

## Impostazione della sensibilità di scansione - FM

L'impianto audio normalmente scansionerà le trasmissioni FM che sono abbastanza potenti da dare buona ricezione. Tuttavia, si potrebbe desiderare che la funzione di scansione automatica sia in grado di trovare anche i segnali più deboli, possibilmente da trasmettitori radio più distanti. L'impianto audio include un'opzione locale / distante per la funzione di scansione automatica.

1. Quando è in modalità FM, premere **Menu**.
2. Selezionare *'Impostazione scansione'*.
3. Per impostare l'impianto audio affinché solo le stazioni con i segnali più forti vengano trovate durante la scansione selezionare *'S'*'. (Normalmente questo limiterà la scansione alle trasmissioni locali).
4. In alternativa, per impostare l'impianto audio in modo che tutte le stazioni disponibili vengano trovate durante la scansione (trasmissioni locali e distanti) scegliere *'NO'*'.

**Nota:** L'impostazione iniziale (all'estrazione dalla scatola o dopo un ripristino di sistema) fa sì che l'impianto audio ignori i segnali più deboli (o più distanti).

## Commutazione Stereo / Mono - FM

L'impianto audio riprodurrà trasmissioni FM stereo in stereo fino a quando il segnale ricevuto è di potenza adeguata. Tuttavia, quando un segnale stereo diventa più debole, il segnale audio diventa più scarso.

Può essere preferibile forzare l'impianto audio a riprodurre la stazione in mono al fine di ridurre il livello di fruscio di fondo.

1. Assicurarsi che la radio sia in modalità FM e sintonizzarsi sulla stazione FM richiesta.
2. Per modificare le impostazioni audio, premere **Menu**.
3. Selezionare *'Impostazione audio'*. L'impostazione audio corrente è indicata da un asterisco. Per passare a mono al fine di ridurre il sibilo da un segnale FM debole selezionare *'S'*' oppure *'NO'*' per ritornare all'impostazione normale automatica *'stereo o mono'*.

### Menu

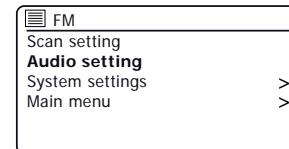
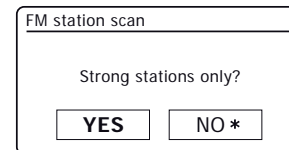
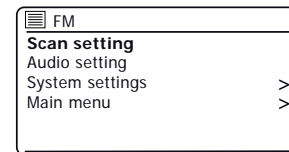
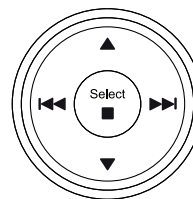

### Menu

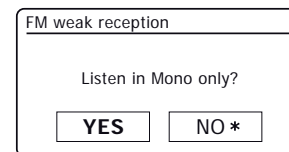
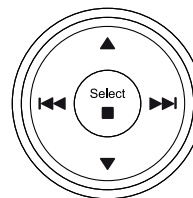

La modalità Bluetooth sull'impianto audio consente di riprodurre audio, riprodurre audio da file video e musica in streaming da dispositivi Bluetooth come telefono cellulare, computer, tablet ecc. attraverso gli altoparlanti dell'impianto audio.

- Quando un dispositivo Bluetooth abilitato come l'impianto audio Stream 67 è in uno stato individuabile in grado di rilevare altri dispositivi Bluetooth associati con o connessi ad esso.
- L'"associazione Bluetooth" si verifica quando due dispositivi abilitati Bluetooth si impegnano a stabilire una connessione e comunicare a vicenda.

### Collegamento di dispositivi Bluetooth

1. Assicurarsi che la funzionalità Bluetooth sul cellulare, tablet o PC sia abilitata. Potrebbe essere necessario consultare la documentazione d'uso del dispositivo, poiché il metodo varia con ogni dispositivo.
2. Assicurarsi che l'impianto audio sia acceso.
3. Premere il pulsante **Mode** sull'impianto audio fino a quando è selezionata la modalità Bluetooth. L'impianto audio mostrerà che è 'rilevabile' e l'**indicatore Bluetooth** lampeggia in blu. Se l'indicatore è blu e non lampeggia, l'impianto audio è già connesso a un altro dispositivo. Per far sì che l'impianto audio diventi 'Rilevabile', premere il pulsante **Bluetooth Pair** (sul telecomando) o **applicare una pressione prolungata** sul pulsante di **associazione Bluetooth** (sull'unità). Stream 67 diventerà rilevabile da altri dispositivi.
4. Utilizzando le impostazioni Bluetooth di telefono, tablet o PC, dirigerlo a cercare i dispositivi 'rilevabili'. Dopo pochi secondi, si dovrebbe vedere un dispositivo denominato 'Stream 67'. Solo occasionalmente potrebbe richiedere più tempo per l'impianto audio essere rilevato dal dispositivo.
5. Selezionare 'Stream 67' per far sì che telefono, tablet o PC si associ con l'impianto audio e stabilisca una connessione.
6. Una volta stabilita la connessione, l'indicatore Bluetooth rimarrà stabile.

È ora possibile iniziare a riprodurre musica dal proprio smartphone, tablet, ecc.

Alcuni dispositivi Bluetooth potrebbero richiedere una 'chiave di accesso' (una chiave di autenticazione), al fine di stabilire una connessione tra i dispositivi. Una passkey è simile a una password, anche se è necessario utilizzarla solo una volta per stabilire un collegamento. Se il dispositivo richiede una passkey per essere in grado di associarsi con l'impianto audio, immettere il codice 0000 (quattro zeri).

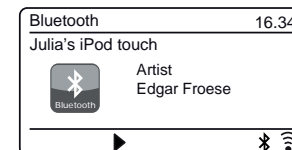
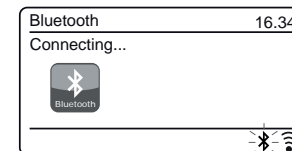

## Riproduzione di file audio in modalità Bluetooth

Quando si è collegato correttamente l'impianto audio con il dispositivo Bluetooth selezionato, è possibile iniziare a riprodurre musica utilizzando i controlli sul dispositivo.

1. Una volta avviata la riproduzione, regolare il volume all'impostazione desiderata utilizzando il controllo **Volume** sull'impianto audio o sul dispositivo Bluetooth collegato.
2. Il volume dell'impianto audio in modalità Bluetooth è influenzato dalle impostazioni del volume sulla radio e anche sul dispositivo Bluetooth collegato.

Se si regola il controllo del volume sull'impianto audio, ma si scopre che il volume dell'impianto audio non è sufficiente, è possibile che l'impostazione del volume del dispositivo collegato debba essere incrementata.

3. Il lettore audio nel telefono, tablet o PC può essere in grado di rispondere ai pulsanti **Play/Pause**, brano **Successivo** e brano **Precedente** sull'impianto audio.

**Nota:** Non tutte le applicazioni di lettori o dispositivi possono rispondere a tutti questi pulsanti.

Volume +

Volume -

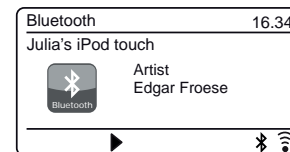
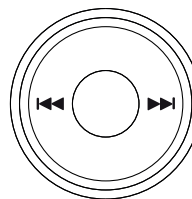

## Connessione e riconnessione a un dispositivo Bluetooth

## Bluetooth

Si può avere un solo dispositivo Bluetooth collegato all'impianto audio in qualsiasi momento, anche se può essere associato con diversi dispositivi. Una volta che si ha un dispositivo Bluetooth collegato all'impianto audio non può essere interrotto da un altro dispositivo Bluetooth a meno che non si scelga di interrompere la connessione.

1. Per connettersi a un altro dispositivo, premere il pulsante **Bluetooth Pair** (sul telecomando) o **applicare una pressione prolungata** sul pulsante di **Associazione Bluetooth** (sull'unità). L'**indicatore Bluetooth** lampeggia in blu. L'impianto audio Stream 67 diventerà *'rilevabile'* da altri dispositivi.
2. È ora possibile associare l'impianto audio con un nuovo dispositivo utilizzando le impostazioni Bluetooth dell'impianto audio verrà elencato come *'Stream 67'*. Quando è stata stabilita la nuova connessione Bluetooth **l'indicatore Bluetooth** rimane acceso. Si potrà quindi riprodurre musica dal nuovo dispositivo attraverso l'impianto audio.
3. Se non si desidera più che il dispositivo Bluetooth sia associato con l'impianto audio è necessario eliminare l'associazione *'Stream 67'* sul dispositivo. Consultare la documentazione del dispositivo Bluetooth.

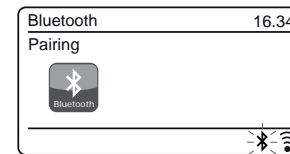

## Informazioni Bluetooth

Le prestazioni della connettività Bluetooth possono variare a seconda dei dispositivi Bluetooth collegati. Consultare le funzionalità Bluetooth del dispositivo prima di collegarlo all'impianto audio. Non tutte le funzionalità potrebbero essere supportate su alcuni dispositivi Bluetooth associati.

Una connessione Bluetooth può fornire un link per l'audio fino a una distanza di circa dieci metri. Durante l'associazione di due dispositivi Bluetooth, per comodità, si consiglia che siano distanti non più di 2 o 3 metri. La presenza di altri dispositivi Bluetooth funzionanti durante la connessione può condurre a difficoltà operative.

Bluetooth è un sistema di comunicazione radio a corto raggio e generalmente i dispositivi Bluetooth possono comunicare tra loro a vicenda chiaramente all'interno di una stanza di dimensioni regolari o in un ufficio. L'affidabilità di una connessione Bluetooth tra diverse stanze dipenderà notevolmente dalla costruzione dell'edificio.

La gamma di comunicazione Bluetooth può essere notevolmente ridotta se il segnale passa attraverso un oggetto solido. Corpi umani, mattoni e muri di cemento, mobili pesanti o librerie, tutti riducono il raggio operativo dei dispositivi Bluetooth in misura maggiore o minore. Vetro, legno o muro a secco con pareti a pannelli e divisori per ufficio possono avere un effetto meno grave ma evidente. Tubi metallici, cartongesso, serramenti metallici e cablaggio domestico possono anch'essi avere un effetto. Se si osservano le difficoltà di comunicazione, è opportuno mettere i dispositivi Bluetooth reciprocamente più vicini.

Reti WiFi e telefoni cordless generalmente usano delle radiofrequenze simili al Bluetooth e possono interferire uno con l'altro. Se si notano interferenze, provare a trasferire l'impianto audio o uno degli altri dispositivi.

Le funzionalità Bluetooth dell'impianto audio lo abilitano a ricevere audio da molti dispositivi Bluetooth, inclusi telefoni cellulari, personal computer e tablet. Un solo dispositivo Bluetooth per volta è collegabile all'impianto audio. Supporta i seguenti profili e funzionalità Bluetooth.

- L'impianto audio supporta A2DP (Advanced Audio Distribution Profile) che è una connessione audio stereo che trasmette musica stereo da PC, telefoni cellulari ecc. I Codec audio SBC e AAC sono supportati.
- L'impianto audio supporta AVRCP (Audio Video Remote Control Profile) che permette all'impianto audio di controllare la riproduzione di musica dal dispositivo collegato.

**Nota:** Alcuni telefoni cellulari potrebbero interrompere temporaneamente l'impianto audio quando si effettuano o si ricevono chiamate. Alcuni dispositivi possono azzerare temporaneamente la loro trasmissione audio Bluetooth quando ricevono messaggi di testo, email o altri motivi indipendenti dallo streaming audio. Tale comportamento è una funzione del dispositivo collegato e non indica un guasto dell'impianto audio.

**Nota:** Se l'unità è in modalità Bluetooth e non sta riproducendo da un dispositivo Bluetooth per più di 15 minuti passerà automaticamente alla modalità standby. Per utilizzare nuovamente l'impianto audio, basta premere il pulsante On/Standby per accenderlo.

Utilizzare solo CD Audio digitali che recano il simbolo .

**Utilizzare solo CD di formato standard (12 cm di diametro) con l'impianto audio. I Mini CD (8 cm di diametro) non sono compatibili con il lettore e può verificarsi un inceppamento del meccanismo CD.**

CD trasparenti o parzialmente trasparenti non possono essere riprodotti dal momento che potrebbero non essere rilevati quando inseriti. CD insolitamente sottili (Eco) non possono essere riprodotti. Alcuni CD protetti dalla copia potrebbero non essere riproducibili.

Non scrivere su un CD o applicare adesivi sui CD. Tenere sempre il CD dal bordo e riporlo nella sua scatola dopo l'uso con l'etichetta rivolta verso l'alto.

Per rimuovere polvere e sporizia, alitare sul CD e pulirlo con un panno morbido, privo di lanugine, in linea retta dal centro verso il bordo.

Agenti di pulizia potrebbero danneggiare il CD.

Non esporre i CD a pioggia, umidità, sabbia o a calore eccessivo. (ad es. da dispositivi di riscaldamento o in un'auto parcheggiata al sole).

### Dischi CD-R / CD-RW

Stream 67 può riprodurre dischi CD-R/CD-RW in formato audio CD-DA che sono stati finalizzati\* al completamento della registrazione.

\*La finalizzazione consente di riprodurre un disco CD-R/CD-RW su lettori audio come questo impianto audio. Un disco che non è stato finalizzato può avere informazioni aggiunte tramite un computer ma potrebbe non essere sempre riproducibile. Potrebbe essere necessario abilitare specificamente la fase di finalizzazione con alcuni software di scrittura su CD.

L'impianto audio potrebbe non riuscire a riprodurre alcuni dischi CD-R/CD-RW a causa di registrazione scarse e ampia variazione nella qualità del disco CD-R/CD-RW.

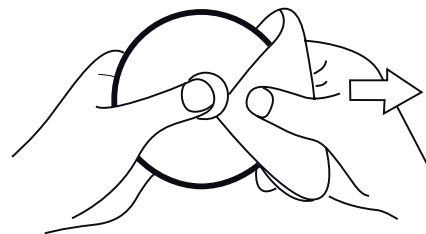

### Modalità CD MP3 / WMA

L'impianto audio Stream 67 è in grado di riprodurre dischi CD-R e CD-RW contenenti file MP3 e WMA. Si suppone in questa sezione che un file sia equivalente a un brano CD.

Un CD MP3 / WMA non può contenere più di 9999 file e più di 999 cartelle. I file audio devono essere creati con una frequenza di campionamento audio di 44,1 kHz (questo è normale per i file creati da contenuto audio CD). File audio con velocità di trasmissione dati fino a 320 kilobit al secondo sono supportati. (WMA Lossless, WMA Voice, WMA 10 Professional e i file che hanno la protezione DRM non sono supportati).

Quando si masterizzano dischi CD-R e CD-RW con file audio, potrebbero verificarsi diversi problemi che potrebbero causare problemi con la riproduzione. Di solito tali problemi sono causati da scrittura scadente del CD o dal software di codifica audio, o dalle impostazioni hardware del masterizzatore del PC, o dal CD utilizzato. Se si verificano questi problemi, contattare il servizio clienti del produttore del masterizzatore o del produttore del software o consultare la documentazione del prodotto per informazioni pertinenti. Quando si creano CD audio, fare attenzione a rispettare tutti i requisiti legali e garantire che il diritto d'autore di terze parti non sia violato.

## Inserimento di un CD

Assicurarsi che il lettore CD sia vuoto prima di inserire un disco. Se non è possibile inserire un disco, **applicare una pressione lunga** sul pulsante di **espulsione del CD** (sul pannello superiore dell'unità) per rimuovere il CD presente nel lettore.

1. Premere il pulsante **On/Standby** per accendere l'impianto audio.
2. Per selezionare la modalità CD premere il pulsante **Mode** finché 'CD' appare sul display oppure inserire un CD audio.
3. Per espellere un CD, **applicare una pressione lunga** sul pulsante di **espulsione del CD**. Per ricaricare un CD che è stato appena espulso, **applicare una pressione lunga** sul pulsante di **espulsione**.
4. Inserire un disco con il lato stampato rivolto verso l'alto nello slot CD. Il disco verrà caricato automaticamente. L'unità controllerà il tipo di CD e caricherà l'elenco dei brani. Il display visualizzerà 'Carico' e quindi 'Lettura' quando le informazioni vengono lette.
5. Se si carica un disco contenente file MP3 o WMA l'impianto audio entrerà in modalità MP3 / WMA.

## Riproduzione di un CD

1. Premere il pulsante **Play / Pause** per avviare la riproduzione del disco CD audio. Il display visualizza il numero del primo brano. MP3/WMA CD - il display mostrerà i numeri della prima cartella e dei file.
2. Regolare il **Volume** nella posizione desiderata.
3. Per sospendere la riproduzione premere il tasto **Play / Pause**. Per riprendere la riproduzione premere nuovamente il tasto **Play / Pause**.
4. Per interrompere la riproduzione, premere il tasto **Stop**.
5. Se si mette l'unità in modalità standby, la volta successiva che l'unità verrà accesa ritornerà al brano riprodotto in precedenza.

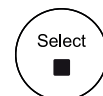
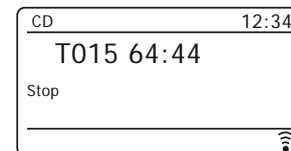
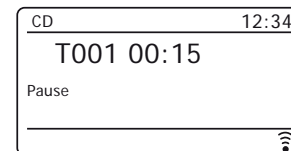
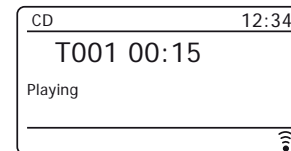
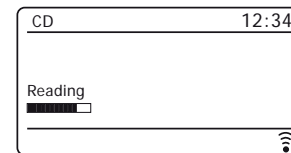
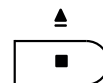
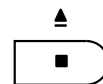



## Espulsione di un CD

1. Per estrarre il CD, **applicare una pressione lunga** sul **tasto di espulsione del CD** (sul pannello superiore dell'unità). Lo schermo mostrerà 'Espulsione'. Al fine di proteggere il disco se non viene rimosso, l'unità ricaricherà il CD dopo 10 secondi e poi entrerà in modalità standby.

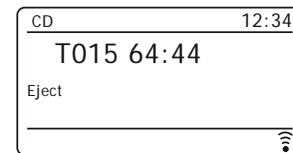
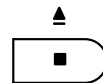

## Selezione di un brano

1. Durante la riproduzione del CD, premere i pulsanti **successivo** o **precedente** per modificare il brano desiderato. Il numero di brano aggiornato viene visualizzato sul display.
2. Si possono anche saltare i brani quando il lettore viene messo in pausa. Passare al brano desiderato utilizzando i tasti **Successivo** o **Precedente**, rilasciare il pulsante quando viene visualizzato il brano desiderato.
3. Premere il tasto **Play / Pause** per riprodurre il brano selezionato.

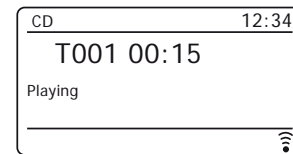
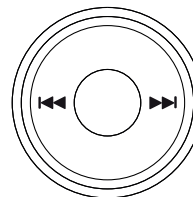

## Selezione di un brano

1. Per i numeri dei brani da 1 a 10, premere semplicemente il tasto della cifra corrispondente sul telecomando. Per i brani dal numero dieci in poi, premere le cifre richieste utilizzando il pulsante 10/0 per immettere la cifra zero.
2. Se il numero supera il numero di brani del CD, verrà riprodotto l'ultimo brano del CD.

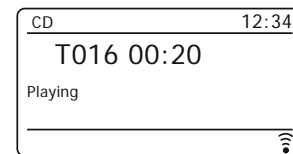
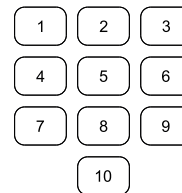

Numeri di file fino a 512 possono essere inseriti. I numeri dei file nelle cartelle vengono aggiunti insieme. Quindi, ad esempio, se le prime due cartelle contengono 10 file ciascuna, l'immissione di 15 riproduce il quinto file nella seconda cartella.

## Passare a un'altra cartella

1. Con il CD MP3 / WMA in modalità play, premere e rilasciare i tasti **Folder Up** e **Down**. Verrà riprodotto il primo file della cartella successiva o precedente.

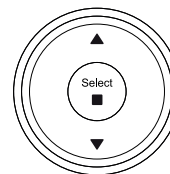

## Ricerca funzione

1. Durante la riproduzione del CD, **applicare una pressione lunga** sui tasti **Successivo** o **Precedente**. Quando viene raggiunto il punto del brano desiderato, rilasciare il pulsante.

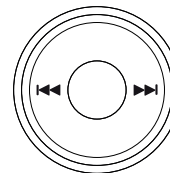

## Ripetere un singolo brano

1. Durante la riproduzione del CD, premere il tasto **Repeat** fino a quando il simbolo di ripetizione singolo brano () appare sul display. Il brano corrente verrà ripetuto.



## Ripetere una cartella

1. Durante la riproduzione del CD, premere il tasto **Repeat** fino a quando il simbolo di ripetizione cartella () appare sul display. La cartella corrente verrà ripetuta.



## Ripetere tutti i brani

1. Durante la riproduzione del CD, premere il tasto **Repeat** fino a quando il simbolo di ripetizione di tutti i brani () appare sul display. Tutti i brani del CD verranno riprodotti ripetutamente.



Per annullare la funzione ripetizione, premere il tasto **Repeat** una seconda volta.

## Riprodurre i brani in ordine casuale

1. Durante la riproduzione del CD, premere il tasto **Shuffle** fino a quando il simbolo di riproduzione casuale (↻) appare sul display. I brani saranno riprodotti in ordine casuale. Per annullare la funzione riproduzione casuale, premere il tasto **Shuffle** una seconda volta.



## Sfogliare i file del CD

In alternativa, durante la riproduzione di un file CD MP3 e WMA vi è un'opzione browse nel Menu.

1. Premere **Menu** per accedere all'opzione Sfoglia CD.
2. Premere **Menu Up** o **Down** per selezionare la cartella o il file desiderati.
3. Premere **Select** per iniziare la riproduzione dal file evidenziato.

### Menu

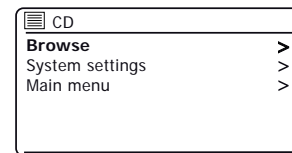
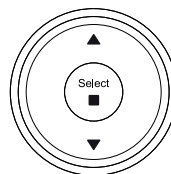

## Modalità display

L'impianto audio ha una gamma di opzioni di visualizzazione in modalità CD MP3 / WMA.

Si noti che non tutte le informazioni potrebbero essere disponibili per tutti i file. Premere il pulsante **Info** per scorrere in modo circolare le varie opzioni.

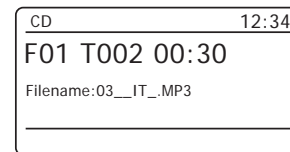

# Orologio e sveglie

## Aggiornamento automatico dell'orologio

L'impianto audio normalmente aggiornerà l'orologio automaticamente quando connesso a internet. Se si immette un'ora con impostazione manuale, l'impianto audio calcolerà un offset di ora locale che verrà poi memorizzato in memoria. Ogni volta che si sincronizza l'orologio tramite internet, anche dopo un'interruzione dell'alimentazione, è possibile che l'impianto audio reimposti l'orologio automaticamente utilizzando queste informazioni.

In alternativa è possibile specificare che l'ora non venga aggiornata automaticamente. In questo caso l'orologio dovrà sempre essere impostato manualmente dopo un'interruzione di alimentazione.

1. Con l'impianto audio acceso, premere **Menu**.
2. Selezionare *'Impostazioni di sistema', 'Ora/Data', 'Aggiornamento Automatico'* e quindi scegliere un'opzione di aggiornamento fra *'Aggiornamento da DAB', 'Aggiornamento da FM', 'Aggiornamento da qualsiasi'* o *'Nessun aggiornamento'* come desiderato.

## Impostazione del formato dell'orologio

Il display dell'orologio usato in modalità Standby e sugli schermi in modalità riproduzione può essere impostato in formato 12 o 24 ore. Il formato selezionato viene poi utilizzato anche durante l'impostazione delle sveglie.

1. Con l'impianto audio acceso, premere **Menu**.
2. Selezionare *'Impostazioni di sistema', 'Ora/data', 'Impostazione formato'* e quindi selezionare 12 o 24 ore. Il formato attuale di visualizzazione dell'orologio è contrassegnato con un asterisco.

Se viene scelto il formato dell'orologio in 12 ore, l'impianto audio utilizzerà quindi l'orologio a 12 ore per l'impostazione delle sveglie e visualizzerà un orologio a 12 ore con un indicatore AM o PM quando è in modalità standby.

Menu

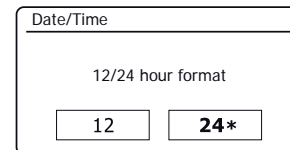
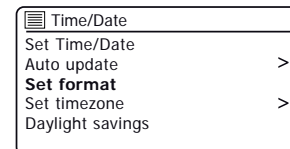
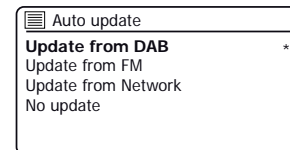
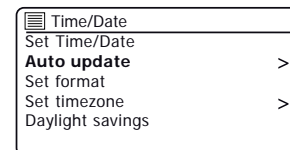
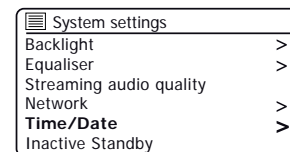
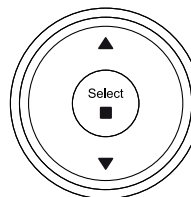

## Impostare l'orologio manualmente

Dopo che è stata stabilita una connessione a Internet, l'impianto audio in genere regolerà l'orologio automaticamente con il fuso orario locale che è stato specificato durante l'installazione ([vedere pagina 11](#)).

Se è necessario impostare l'ora manualmente, modificare il fuso orario, o passare manualmente da ora invernale a ora estiva (da GMT BST nel Regno Unito, comunemente nota fuori del Regno Unito come ora legale), si prega di seguire questa procedura.

1. Con l'impianto audio acceso, premere **Menu**.
2. Selezionare *'Impostazioni di sistema'*.
3. Per modificare l'impostazione dell'ora o della data corrente selezionare *'ora/data'*, *'Imposta ora/data'*, e quindi di impostare correttamente giorno, mese, anno, cifre delle ore e dei minuti.  
Per modificare l'impostazione del fuso orario andare al passaggio 5.  
Per cambiare da ora solare a ora legale andare al passaggio 6.
4. Il display ritornerà quindi al menu precedente.
5. Selezionare *'Imposta fuso orario'* e selezionare il fuso orario che è pertinente per la propria ubicazione.
6. Selezionare *'Ora legale'*. L'asterisco indica l'impostazione corrente.  
Nel Regno Unito, 'ON' è equivalente all'ora estiva britannica e 'OFF' è equivalente all'ora del meridiano di Greenwich.
7. Selezionare 'ON' o 'OFF' come richiesto. Premere **Menu** per uscire.

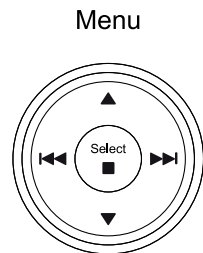

## Orologio e sveglie

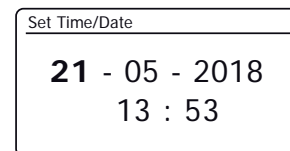
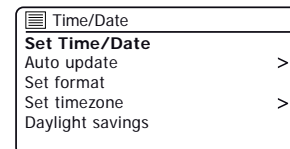
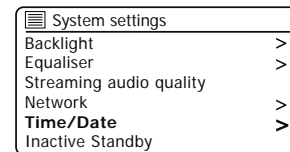

## Impostazione della sveglia

L'impianto audio ha due sveglie separate che possono essere impostate per svegliarsi con radio, CD, o un cicalino. In caso di un'interruzione di alimentazione l'impianto audio ha una memoria integrata che manterrà le impostazioni della sveglia. Assicurarsi che l'ora sia impostata correttamente prima di impostare le sveglie.

Le sveglie possono essere impostate mentre l'impianto audio è in modalità standby o acceso.

1. Per cambiare gli stati delle sveglie mentre l'impianto audio è in modalità *Standby* premere il pulsante **Alarm**. Il display passerà a rotazione fra nessuna sveglia, sveglia 1 attivata, sveglia 2 attivata o sveglie 1 e 2 attivate.
2. Per modificare le impostazioni dettagliate della sveglia mentre l'impianto audio è in Standby, **applicare una pressione prolungata** sul pulsante **Alarm**. Questo farà sì che il menu Sveglie sia visualizzato. Quindi andare al passaggio 5 seguente.
3. Per modificare le impostazioni della sveglia mentre l'impianto audio è acceso, premere e rilasciare il pulsante **Alarm** e quindi passare alla fase 5 riportata di seguito o, in alternativa premere **Menu**. Selezionare *'Menu principale'*.
4. Selezionando *'Sveglie'* verranno visualizzate le impostazioni attuali delle sveglie. Se non è necessaria alcuna modifica, premere il tasto **Menu** per uscire.
5. Selezionare la sveglia (1 o 2).
6. Selezionare *'Ora'* e poi selezionare l'ora della sveglia e quindi i minuti.  
Se l'impianto audio è stato impostato per utilizzare un formato di orologio in 12 ore, ci sarà a questo punto anche un'opzione per impostare AM o PM per l'ora della sveglia.
7. Il display ritornerà quindi al menu impostazione sveglia.
8. Selezionare *'Attiva'*. Il display visualizzerà le opzioni Frequenza per la sveglia. Le opzioni di frequenza della sveglia sono le seguenti:

*'Off'* - la sveglia verrà disattivata

*'Quotidiana'* - la sveglia suonerà ogni giorno

*'Una volta'* - la sveglia suonerà una volta

*'Weekend'* - la sveglia suonerà solo nei fine settimana

*'Giorni feriali'* - la sveglia suonerà solo nei giorni feriali

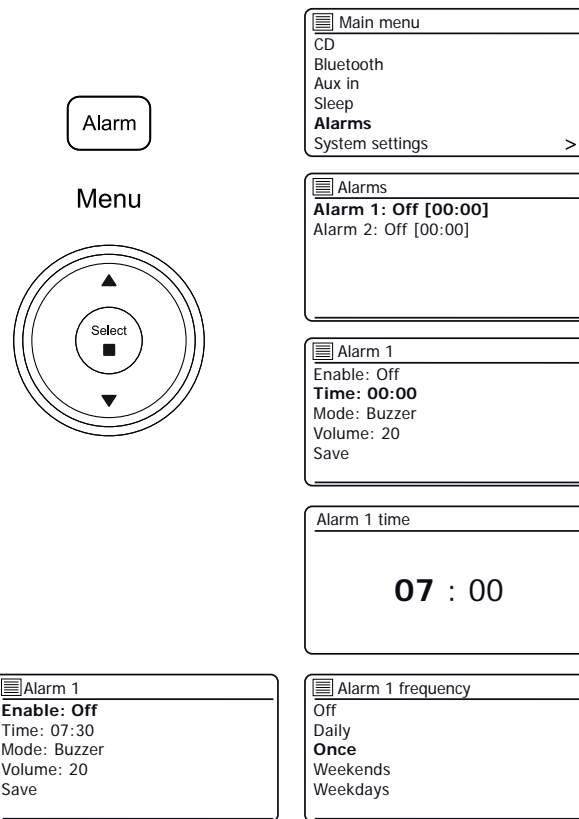

## Impostazione della sveglia - cont.

9. Selezionare l'opzione frequenza sveglia. Scegliere Off consente di disattivare la sveglia.  
Se si sceglie di impostare la sveglia una sola volta sarà anche necessario impostare la data.
10. La sveglia può essere impostata su cicalino, Internet Radio, radio DAB radio FM o CD. Qualunque sia la modalità radio selezionata, la radio sveglia può essere impostata su una delle stazioni che sono state archiviate come preselezionate o sulla stazione ascoltata più recentemente.  
Selezionare l'opzione '*Mode*' per la sveglia, quindi scegliere '*Cicalino*' o la modalità radio desiderata.
11. Se si imposta la sveglia per un'opzione radio, selezionare l'opzione '*Predefinite*'.  
Selezionare fra una stazione radio '*Ultima ascoltata*' o fra le preselezioni 1 - 10. Scorrere fino a visualizzare l'opzione prescelta e premere Select per confermare la selezione.  
**Nota:** La sveglia può utilizzare solo una preselezione che è già stata memorizzata.
12. Selezionare l'opzione '*Volume*'. L'impianto audio utilizza l'impostazione del volume salvata per ogni sveglia quando suona. Utilizzare i pulsanti **Menu Up** e **Down** e **Select** per impostare il volume desiderato.
13. Per memorizzare le impostazioni della sveglia selezionare l'opzione '*Salva*'. Premere **Select**. L'impianto audio mostrerà '*Sveglia salvata*' e tornerà all'elenco delle sveglie con la nuova impostazione di sveglia visualizzata sul display.

Se non si desidera salvare le impostazioni, premere il pulsante **Menu Back**. Il display visualizzerà '*Salva modifiche*' con le opzioni '*Si*' o '*NO*'. Selezionare '*NO*'. '*Sveglia non salvata*' verrà mostrato sul display.

Le sveglie attive vengono visualizzate utilizzando indicatori a forma di piccola sveglia nelle schermate di riproduzione e sul display dell'orologio quando si è in modalità Standby. **Nota:** Se si commette un errore, utilizzare il pulsante **Menu** per tornare alla schermata precedente.

## Quando suona la sveglia

Il cicalino, il CD o la radio suonerà nei momenti selezionati per un massimo di 60 minuti salvo annullamento. Il volume utilizzato per la sveglia sarà quello specificato durante la procedura di impostazione della sveglia. Se l'impianto audio non può collegarsi alla stazione radio DAB, verrà utilizzata al suo posto la sveglia con cicalino. Se la sveglia è impostata come CD, assicurarsi che il CD sia inserito.

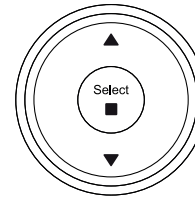

Menu

Back

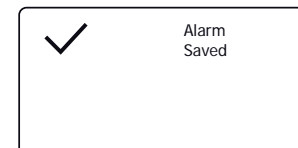
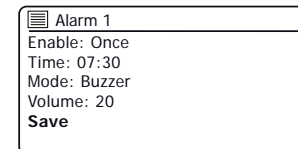
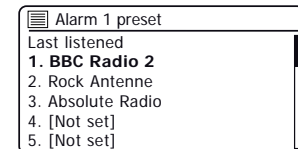
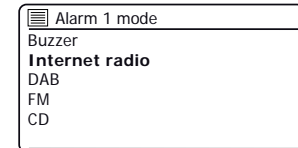
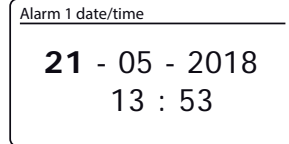
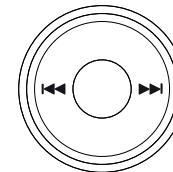

## Quando suona la sveglia cont.

1. Durante una sveglia, l'icona della sveglia lampeggia sul display. L'impianto audio tornerà automaticamente alla modalità standby dopo 60 minuti.
2. Per annullare una sveglia, premere **On/Standby** per tornare alla modalità Standby.

Nota: Se l'impianto audio è acceso a causa della sveglia, si possono controllare le funzioni di base come il volume. Non è possibile eseguire operazioni che coinvolgono il controllo **Select** poiché questo agisce anche come Snooze (Vedi sotto).

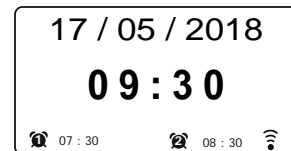

## Timer snooze

1. La sveglia con cicalino, CD o radio può essere messa a tacere per 5 minuti premendo il controllo **Select/Snooze**. Se si desidera una maggiore durata di snooze, questa può essere estesa. Premendo nuovamente **Select** mentre l'impianto audio è in snooze si imposterà la durata dello snooze disponibile a 5, 10, 15 o 30 minuti.
2. Mentre il timer snooze è attivo il tempo snooze rimanente viene visualizzato accanto all'icona sveglia lampeggiante sul display dell'orologio.
3. Per annullare il timer Snooze mentre la sveglia è sospesa, premere **On/Standby**. Il display visualizzerà brevemente un messaggio di 'Sveglia Off'.



## Disattivare le sveglie

1. Per disattivare una sveglia mentre l'impianto audio è in modalità standby, premere e rilasciare il pulsante **Alarm** per scorrere le [opzioni di accensione-spegnimento sveglia \(vedere pagina 61, passaggio 1\)](#).
2. Per disattivare una sveglia durante il funzionamento dell'impianto audio entrare nel menu Sveglie ([vedere pagina 61, passaggi 3 e 4](#)) e selezionare la sveglia (1 o 2).
3. Selezionare 'Attiva' e scegliere l'opzione 'Off'.
4. Selezionare l'opzione 'Salva' e premere **Select** per salvare la nuova impostazione. La sveglia selezionata sarà ora disabilitata.

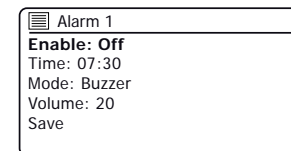
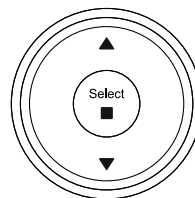



## Timer spegnimento automatico

L'impianto audio può essere impostato in modo che si spenga dopo un tempo impostato. Il timer di sospensione può essere impostato tra 15 e 120 minuti.

1. Premere **On/Standby** per accendere l'impianto audio.
2. Premere il pulsante **Sleep** (sul telecomando) oppure **applicare una lunga pressione** sul pulsante sleep (sull'unità) per entrare nella modalità spegnimento automatico.
3. Ripetutamente, premere il pulsante **Sleep** (sul telecomando) o ruotare il comando **Tuning** (sull'unità) per scegliere l'impostazione del tempo di spegnimento automatico desiderata. Il timer di sospensione può essere impostato tra 15 e 120 minuti, o su Off. Premere **Select** per confermare l'impostazione.
4. Per impostare il tempo di sospensione utilizzando il menu, premere **Menu** e quindi selezionare '*Menu principale*', '*Sleep*' e quindi il tempo di sospensione desiderato. Premere **Select** per confermare l'impostazione.
5. L'impianto audio passerà in modalità Standby dopo che è trascorso il tempo impostato.
6. Un timer di sospensione attivo viene visualizzato utilizzando un indicatore a forma di piccolo timer nella parte inferiore degli schermi di riproduzione. Questo indicatore mostra anche il tempo di rimanente prima che l'impianto audio passi in modalità Standby.
7. Per annullare il tempo di sospensione prima che sia trascorso il tempo preimpostato e per spegnere l'impianto audio, premere **On/Standby** per spegnere l'unità manualmente.
8. Per annullare il timer di sospensione e lasciare la riproduzione dell'impianto audio, entrare nuovamente nelle impostazioni del timer di sospensione (passaggi 2 e 3 di cui sopra) e selezionare l'opzione Off nel passaggio 3.



Menu

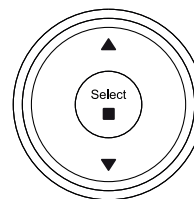

## Orologio e sveglie

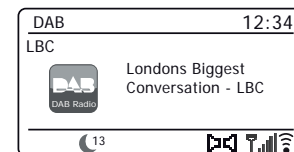
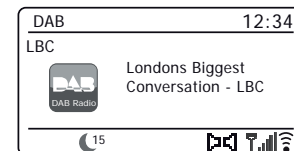
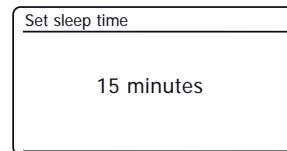

## Multi-room - le nozioni di base

L'impianto audio Stream 67 può essere utilizzato con altri prodotti come parte di un sistema multi-room.

I prodotti possono essere combinati in un gruppo sincronizzato permettendo alle diverse unità di riprodurre lo stesso contenuto in tutta la casa.

Più gruppi possono essere configurati per diverse zone della casa o per diversi utenti.

Prodotti diversi possono utilizzare modalità di funzionamento uguali o diverse, ma l'audio non verrà sincronizzato tra gruppi, ma solo tra prodotti dello stesso gruppo.

È possibile controllare un singolo prodotto, un gruppo di prodotti o anche più gruppi utilizzando l'app UNDOK o i controlli dell'impianto audio.

Ogni gruppo da configurare può contenere fino a cinque prodotti compatibili. In genere fino a 16 prodotti possono essere azionati insieme in una singola rete. Il numero massimo di prodotti che collaboreranno in modo affidabile dipende dall'affidabilità e dalla capacità della rete.

Prodotti compatibili da Roberts inoltre consentono di condividere contenuti da altre fonti con tutti i prodotti in un gruppo. Questi includono CD, radio DAB e FM.

L'app UNDOK consente di:

- Creare un gruppo
- Rinominare un gruppo
- Modificare un gruppo - aggiungere o rimuovere uno o più prodotti
- Cancellare un gruppo
- Controllare un gruppo - scegliere le modalità operativa e sfogliare per contenuto
- Regolare il volume per un intero gruppo o per singoli prodotti all'interno di un gruppo
- Controllare prodotti che non sono stati assegnati ad alcun gruppo



Controllo tramite  
l'app UNDOK

## Creazione e modifica di un gruppo multi-room con UNDOK

È possibile utilizzare l'app UNDOK per combinare l'impianto audio Stream 67 in un gruppo con gli altri prodotti multi-room.

**Nota:** È possibile aggiungere fino a cinque prodotti audio collegati in un gruppo.

1. Accedere all'elenco dei prodotti audio collegati all'interno di UNDOK.
2. Verrà mostrato un elenco di prodotti audio connessi alla rete.
3. Selezionare l'icona del gruppo di modifica.
4. UNDOK mostrerà la schermata di installazione del gruppo e un elenco dei prodotti disponibili per il raggruppamento.
5. Selezionare i prodotti audio che si desidera aggiungere nel gruppo (un massimo di quattro prodotti aggiuntivi). Si possono aggiungere o rimuovere i prodotti in base alle necessità.
6. È possibile rinominare il gruppo, ad esempio ' *Family Room* ' o ' *Pianterreno ecc.* '.
7. Conferma la selezione.
8. Si può scegliere di eliminare un gruppo. I prodotti che in precedenza erano nel gruppo verranno quindi considerati come singoli prodotti.

## Multi-room e UNDOK

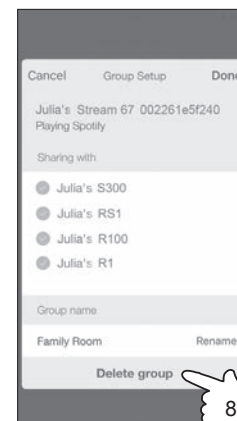
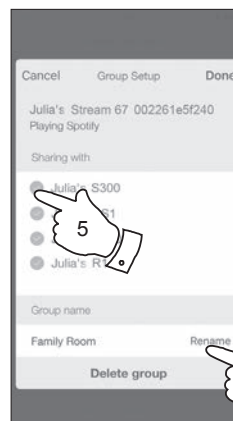
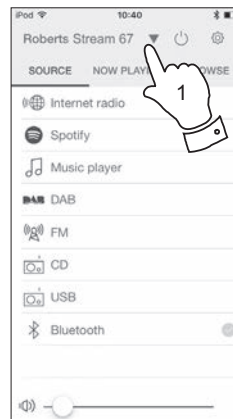

## Riproduzione audio su un gruppo

Il processo di scelta della sorgente audio e del contenuto per un gruppo di prodotti è quasi lo stesso a quello per un singolo prodotto.

1. Selezionare il gruppo desiderato (o il singolo prodotto se non in un gruppo).
2. Selezionare la fonte desiderata. Se più di un prodotto offrono lo stesso tipo di sorgente, ad esempio Bluetooth, ognuno verrà mostrato nel menu sorgente.
3. Selezionare *'Riprodurre ora'* o *'Sfoglia'* come necessario per accedere ai contenuti della sorgente selezionata.

## Controllo del volume utilizzando UNDOK

UNDOK consente di controllare il volume di un gruppo di prodotti e il volume dei singoli prodotti all'interno del gruppo.

1. Utilizzare l'icona più prodotti per accedere ai controlli di volume individuali.
2. Si può anche silenziare il gruppo, o prodotti all'interno del gruppo, utilizzando l'icona dell'altoparlante.
3. L'equalizzatore per i prodotti in un gruppo è accessibile anche dal controllo del volume del gruppo.

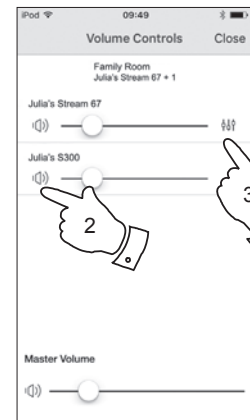
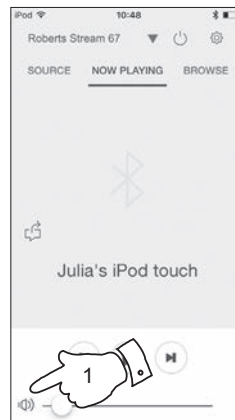
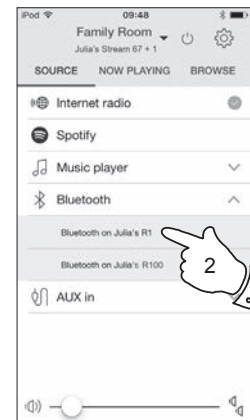
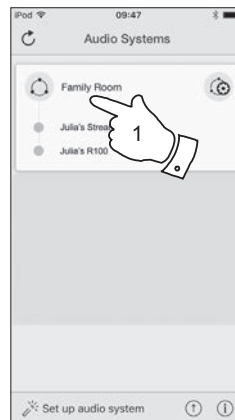

## Display e comandi in una configurazione multi-room

1. Quando l'impianto audio viene utilizzato in un gruppo multi-room e agisce come sorgente, fornendo contenuti ad altri prodotti del gruppo, si dice che agisce come il Master del gruppo (o Server – vedere anche la pagina successiva).

In questa situazione, il display dell'impianto audio visualizzerà la modalità operativa corrente e le informazioni correlate, come se l'impianto audio operasse da solo e non come parte di un gruppo multi-room.

2. I pulsanti del prodotto funzioneranno in tutti i modi, esattamente come fanno quando il prodotto è usato da solo. Il tasto On / Standby controllerà lo stato On / Standby di tutti i prodotti all'interno del gruppo stesso.
3. Quando l'impianto audio viene utilizzato in un gruppo multi-room e riceve contenuto da uno degli altri prodotti del gruppo, si dice di agire come un Client (vedere anche la pagina successiva).

In questa situazione, il display dell'impianto audio mostrerà che l'impianto audio è attivo ma sta riproducendo come parte del gruppo. Non sarà in grado di visualizzare informazioni aggiuntive relative al contenuto riprodotto in questa modalità.

4. Mentre riproduce come client di gruppo, i pulsanti di controllo del volume sull'impianto audio funzioneranno normalmente, ma non influenzeranno gli altri nel gruppo.

Alcuni dei controlli multimediali (Play / Pause / brano precedente / brano successivo) saranno disponibili in tutte le modalità (lettore musicale, per esempio) e influenzeranno la riproduzione di tutti i prodotti all'interno del gruppo.

Il tasto On / Standby può essere utilizzato per mettere tutti i dispositivi del gruppo in Standby o per riaccenderli, come necessario.

## Multi-room e UNDOK

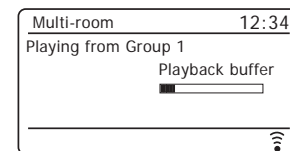
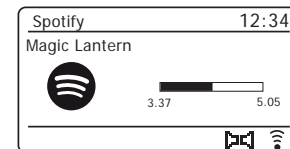
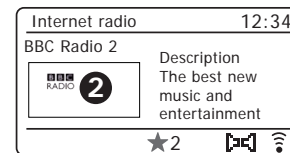

## Utilizzo dei controlli dell'impianto audio per configurare multi-room

Inoltre, utilizzando l'app UNDOK, è possibile utilizzare anche i controlli dell'impianto audio per configurarlo come parte di un gruppo di prodotti multi-room.

### Visualizzare i dettagli dell'impianto audio multi-room

Per visualizzare i dettagli di multi-room per Stream 67 utilizzare la seguente procedura.

1. Accedere al menu dalla modalità corrente premendo **Menu**.
2. Premere **Menu Up** o **Down** fino a quando *'Impostazioni di sistema'* è evidenziato sullo schermo.
3. Premere **Select** per entrare nel menu impostazioni.
4. Premere **Menu Up** o **Down** fino a quando *'Multi-room'* è evidenziato sullo schermo. Premere **Select**.
5. Premere **Menu Up** o **Down** fino a quando *'Visualizza dettagli'* è evidenziato sullo schermo. Premere **Select**. I dettagli dell'impianto audio verranno visualizzati sul display.
  - Disaggregato - il prodotto non è parte di un gruppo.
  - Server - il prodotto invia contenuti audio ad altri membri del gruppo.
  - Client - il prodotto riceve l'audio da un altro prodotto del gruppo.
6. Premere il pulsante **Back** per uscire dal menu.

Menu

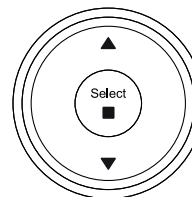

Back

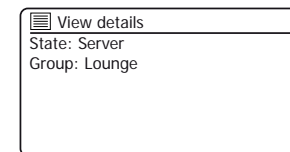
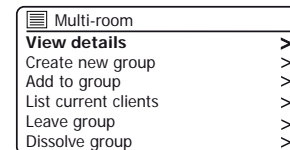
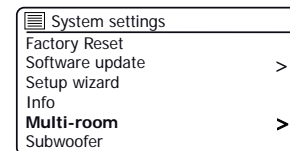
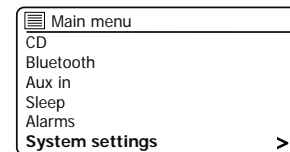

## Creare un nuovo gruppo multi-room

È possibile creare un nuovo gruppo multi-room utilizzando l'impianto audio.

1. Accedere al menu dalla modalità corrente premendo **Menu**.
2. Premere **Menu Up** o **Down** fino a quando 'Impostazioni di sistema' è evidenziato sullo schermo. Premere **Select** per entrare nel menu impostazioni.
3. Premere **Menu Up** o **Down** fino a quando 'Multi-room' è evidenziato sullo schermo. Premere **Select**.
4. Premere **Menu Up** o **Down** fino a quando 'Creare nuovo gruppo' è evidenziato sullo schermo. Premere **Select**.
5. Per immettere il nome del gruppo, i caratteri sono selezionati e inseriti mediante i pulsanti **Menu Up** o **Down**, **Left** o **Right** e **Select**. Il cursore scorre lungo i caratteri disponibili, nonché sui tre controlli sulla destra. Il carattere attualmente evidenziato verrà inserito quando si preme il pulsante **Select**. Selezionare il simbolo '[OK]' dopo aver inserito il testo. È possibile accedere rapidamente ai tre simboli a destra premendo il tasto **Info** e quindi utilizzare i pulsanti **Menu Up** o **Down** e **Select** come necessario. Nella schermata successiva chiederà di aggiungere altri prodotti multi-room collegati al gruppo corrente.
6. Se si desidera aggiungere un prodotto dall'elenco al nuovo gruppo, evidenziare il prodotto utilizzando i pulsanti di **Menu Up** o **Down** e premere il pulsante **Select** per confermare. Lo schermo mostrerà 'Aggiunto'. I prodotti già aggiunti al gruppo sono contrassegnati con un asterisco.
7. Se non si desidera aggiungere un altro prodotto al gruppo corrente premere il tasto **Back** per uscire.

### Menu

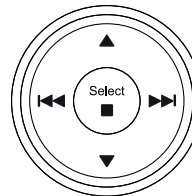

## Multi-room e UNDOK

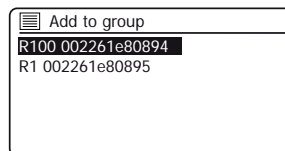
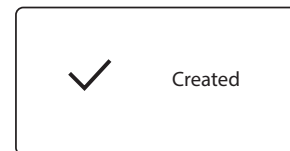
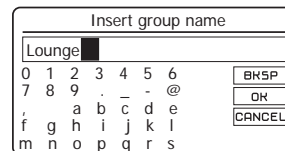
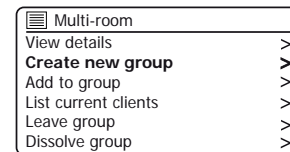
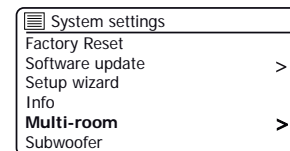
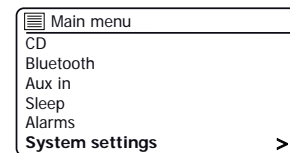

## Aggiungere prodotti al gruppo attuale

È possibile aggiungere altri prodotti multi-room collegati al gruppo attuale utilizzando l'impianto audio Stream 67.

1. Accedere al menu dalla modalità corrente premendo **Menu**.
2. Premere **Menu Up** o **Down** fino a quando 'Impostazioni di sistema' è evidenziato sullo schermo.
3. Premere **Select** per entrare nel menu impostazioni.
4. Premere **Menu Up** o **Down** fino a quando 'Multi-room' è evidenziato sullo schermo. Premere **Select**.
5. Premere **Menu Up** o **Down** fino a quando 'Aggiungere al gruppo' è evidenziato sullo schermo. Premere **Select**.
6. Se si desidera aggiungere un prodotto dall'elenco al gruppo corrente, evidenziare il prodotto utilizzando i pulsanti di **Menu Up** o **Down** e premere il pulsante **Select** per confermare. Lo schermo mostrerà 'Aggiunto'. I prodotti già aggiunti al gruppo sono contrassegnati con un asterisco. Se il processo di aggiunta visualizza 'Non riuscito' è in genere perché Stream 67 non sta ancora controllando un gruppo ([vedere Creazione nuovo gruppo multi-room a pagina 70](#)).
7. Se non si desidera aggiungere un altro prodotto al gruppo corrente premere il tasto **Back** per uscire.

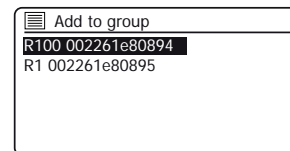
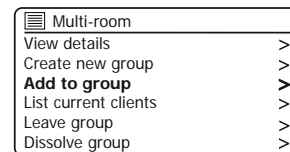
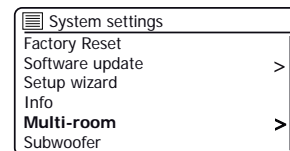
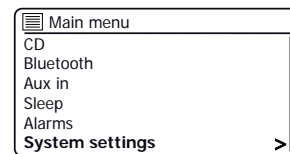
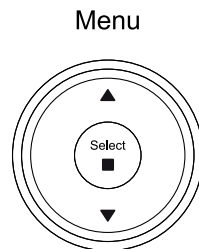

Back





## Rimuovere prodotti da un gruppo attuale

È possibile rimuovere prodotti audio dal gruppo attuale utilizzando l'impianto audio.

1. Accedere al menu dalla modalità corrente premendo **Menu**.
2. Premere **Menu Up** o **Down** fino a quando 'Impostazioni di sistema' è evidenziato sullo schermo. Premere **Select**.
3. Premere **Select** per entrare nel menu impostazioni.
4. Premere **Menu Up** o **Down** fino a quando 'Multi-room' è evidenziato sullo schermo. Premere **Select**.
5. Premere i pulsanti **Menu Up** o **Down** fino a quando 'Elenco client correnti' è evidenziato sullo schermo. Premere **Select**. Un elenco degli attuali prodotti audio collegati verrà visualizzato sul display.
6. Se si desidera rimuovere un prodotto dal gruppo corrente, evidenziare il prodotto utilizzando i pulsanti di **Menu Up** o **Down** e premere il pulsante **Select** per confermare. Lo schermo mostrerà 'Rimosso'.
7. Se non si desidera rimuovere alcun prodotto dal gruppo corrente premere il tasto **Back** per uscire.

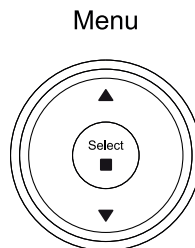

Back

## Multi-room e UNDOK

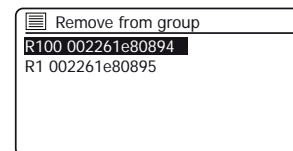
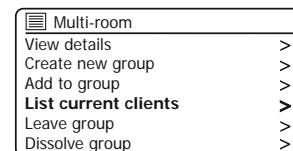
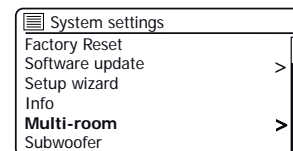
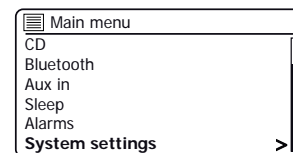

## Lasciare un gruppo

L'impianto audio Stream 67 può essere rimosso da un gruppo corrente.

1. Accedere al menu dalla modalità corrente premendo **Menu**.
2. Premere **Menu Up** o **Down** fino a quando *'Impostazioni di sistema'* è evidenziato sullo schermo. Premere **Select**.
3. Premere **Select** per entrare nel menu impostazioni.
4. Premere **Menu Up** o **Down** fino a quando *'Multi-room'* è evidenziato sullo schermo. Premere **Select**.
5. Premere **Menu Up** o **Down** fino a quando *'Lasciare il gruppo'* è evidenziato sullo schermo. Premere **Select**.
6. Stream 67 verrà rimosso dal gruppo attuale.

Se Stream 67 in precedenza inviava audio ad altri prodotti nel gruppo, questo cesserà. Gli altri prodotti rimarranno nel gruppo e quindi potranno 'funzionare' separatamente.

### Menu

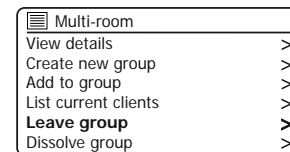
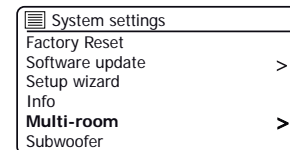
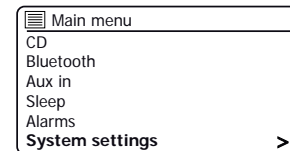
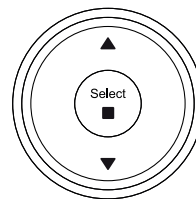

## Sciogliere un gruppo

È possibile sciogliere un gruppo corrente.

1. Accedere al menu dalla modalità corrente premendo **Menu**.
2. Premere **Menu Up** o **Down** fino a quando 'Impostazioni di sistema' è evidenziato sullo schermo.
3. Premere **Select** per entrare nel menu impostazioni.
4. Premere **Menu Up** o **Down** fino a quando 'Multi-room' è evidenziato sullo schermo. Premere **Select**.
5. Premere **Menu Up** o **Down** fino a quando 'Sciogliere il gruppo' è evidenziato sullo schermo. Premere **Select**.
6. Il gruppo corrente verrà sciolto.  
Ciascuno dei prodotti che erano nel gruppo potrà ora essere azionato singolarmente.

## Svegliare e multi-room

Se l'impianto audio è configurato come parte di un gruppo multi-room, l'impianto audio rimuoverà sé stesso da quel gruppo quando si accenderà in seguito a un allarme che è stato impostato. Si tratta del modo in cui una sveglia che suona su un impianto audio non farà sì che tutti gli altri prodotti del gruppo vengano attivati contemporaneamente.

Se si desidera utilizzare l'impianto audio come parte di un gruppo multi-room dopo aver utilizzato la funzione sveglia, è necessario aggiungere di nuovo manualmente l'impianto audio nel gruppo. [Questa è più facilmente eseguito utilizzando l'app UNDOK, come descritto a pagina 66.](#)

### Menu

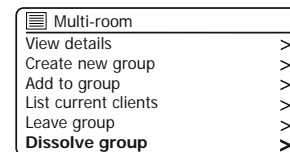
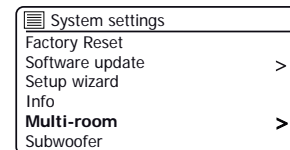
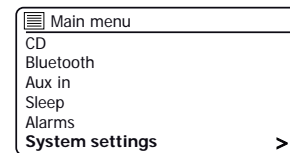
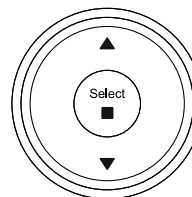

# Impostazioni UNDOK

## Funzione equalizzatore

Il suono sull'impianto audio può essere regolato per soddisfare il gusto personale per la musica che si sta ascoltando. Stream 67 dispone di una gamma di modalità di equalizzazione. In alternativa, è possibile impostare i livelli di bassi, medi e alti secondo le proprie preferenze.

1. Selezionare la schermata 'Impostazioni' e selezionare 'Equalizzatore' in UNDOK.
2. Scegliere le impostazioni desiderate per l'equalizzatore o selezionare l'opzione 'Mio EQ' per regolare l'impostazione di bassi, medi e alti.

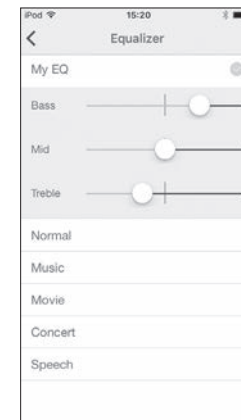
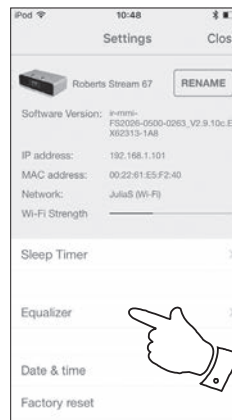

## Timer spegnimento automatico

L'impianto audio può essere impostato in modo che si spenga dopo un tempo impostato. L'impostazione sospensione può essere regolata come segue.

1. Impostare il timer sospensione utilizzando l'app UNDOK.
2. L'impianto audio si spegnerà una volta trascorso il tempo di sospensione preimpostato.

## Nome descrittivo

L'impianto audio è identificato all'interno dell'app UNDOK utilizzando il relativo nome descrittivo. Per impostazione predefinita, il nome descrittivo dell'impianto audio appare come 'Roberts Stream 67' seguito da un codice alfanumerico di 12 cifre che è l'indirizzo MAC di rete che è univoco per l'impianto audio. Utilizzare le impostazioni dell'impianto audio in UNDOK per modificare il nome descrittivo.

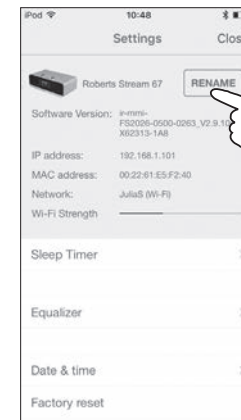
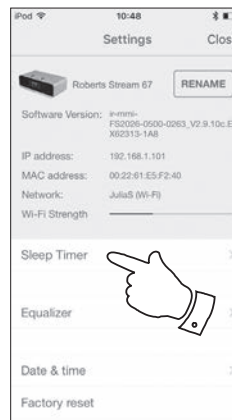

## Funzione equalizzatore

Il suono sull'impianto audio può essere regolato per soddisfare il gusto personale per la musica che si sta ascoltando. Stream 67 dispone di una gamma di modalità di equalizzazione. In alternativa è possibile impostare i livelli di bassi, medi e alti in base alle proprie preferenze, accessibili dalla voce di menu *My EQ*.

1. Con l'impianto audio acceso, premere il tasto **EQ** sul telecomando.
2. In alternativa, premere il tasto **Menu** e selezionare *'Impostazioni di sistema', 'Equalizzatore'* e poi scorrere ed evidenziare le varie opzioni. Premere **Select** per confermare la selezione. *'Normal', 'Music', 'Movie', 'Concert', 'Speech', 'My EQ'*. L'impostazione corrente sarà contrassegnata con un asterisco.

## Configurazione del profilo Mio EQ

Se le funzioni preimpostate dell'equalizzatore non di proprio gradimento, è possibile impostare in modo personalizzato bassi, medi e alti nel modo seguente:

1. Seguire i passaggi precedenti per accedere al menu Equalizzatore.
2. Selezionare *'Impostazione profilo Mio EQ'* poi *'Basso, Medio, Alti o Larghezza'*.
3. Selezionare il livello desiderato (tra -6 e +6). Il suono cambierà in base a come sono regolate le impostazioni. Premere **Select** quando si è soddisfatti dell'impostazione.
4. Premere **Menu** come necessario e il display chiederà se deve salvare le modifiche. Se non si desidera salvare le modifiche selezionare *'SI'*. Se non si desidera salvare le modifiche selezionare *'NO'*. Premere **Select**.
5. Per utilizzare il profilo *'Mio EQ'* selezionare *'Mio EQ'*.

Per annullare rapidamente l'effetto del profilo *'Mio EQ'* selezionare *'Normale'*.

Le impostazioni di alti, medi e bassi saranno ricordate per la prossima volta che si desidera utilizzare l'impostazione di *'Mio EQ'*.

**Nota:** Quando si ascolta con la cuffia vengono utilizzate solo le impostazioni Bassi e Alti. Le impostazioni di Medio e Larghezza non avranno alcun effetto

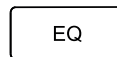

Menu

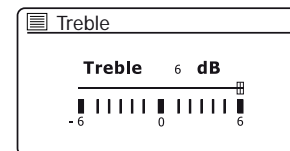
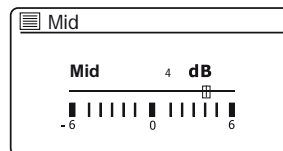
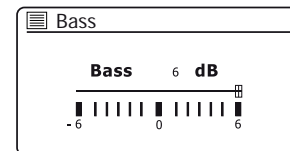
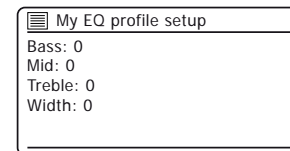
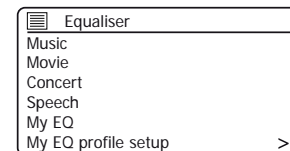
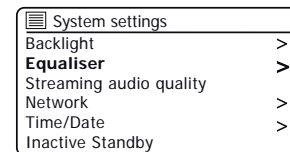
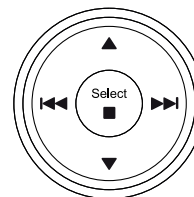
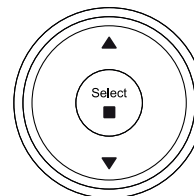

## Controllo del subwoofer

Oltre alle funzioni equalizzatore descritte a pagina 76, l'impianto audio ha un controllo aggiuntivo per la funzione subwoofer. Questo controlla il livello dei bassi profondi dagli altoparlanti dell'impianto audio.

Se l'impianto audio si trova nell'angolo di una stanza (soprattutto sulla diagonale) sarà necessario ridurre l'impostazione del volume del subwoofer sul sistema audio. Questo perché le riflessioni dalle pareti intorno all'angolo tenderanno ad accentuare la risposta dei bassi del sistema. Al contrario, in una grande area aperta, è possibile aumentare l'impostazione del volume del subwoofer sull'impianto audio.

1. Il controllo del volume del subwoofer sul telecomando dell'impianto audio regola i livelli della funzione subwoofer interna.
2. In alternativa, l'impostazione del livello di subwoofer nel menu delle impostazioni di sistema può essere utilizzata per regolare il livello del subwoofer. **Nota:** Quando si ascolta con la cuffia il controllo del subwoofer non ha effetto.

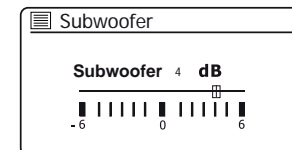
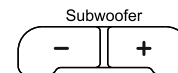

## Funzione di silenziamento

Premendo il tasto Mute si silenzia l'uscita dai diffusori.

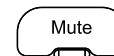

1. Premere il tasto **Mute** (sul telecomando) per disattivare l'uscita audio.
2. Premete nuovamente il tasto **Mute** o uno dei pulsanti del volume per riattivare l'audio del suono in uscita.

## Rimozione antenna

L'antenna telescopica installata è adatta per la maggior parte delle applicazioni. L'antenna telescopica può essere rimossa per permettere il collegamento a un'antenna esterna tramite un cavo coassiale. Rimuovere le due piccole viti che tengono il coperchio del connettore dell'antenna in posizione (usare un piccolo cacciavite con testa a croce). Quindi utilizzare una chiave (da 11 mm), rimuovere l'antenna telescopica ruotandola in senso antiorario quando vista dalla parte posteriore del prodotto.

In questo modo si espone un connettore di tipo F al quale può essere collegata un'antenna esterna.

## Controllo luminosità

La luminosità del display può essere regolata per quando l'impianto audio è in standby o per quando è in uso. Se si utilizza l'unità in una camera da letto, si può preferire un livello di luminosità di standby inferiore rispetto alle impostazioni standard.

Ci sono 4 livelli di luminosità standby e 3 livelli per quando l'impianto audio è in uso. Per modificare l'attuale impostazione della luminosità seguire questi passaggi.

1. Premere il pulsante **Dimmer** (sul telecomando) oppure **applicare una lunga pressione** sul pulsante Dimmer (sull'unità) per selezionare il livello di luminosità desiderato.
2. In alternativa, premere **Menu** e quindi scegliere *'Menu principale'*, *'Impostazioni di sistema'* poi *'Retroilluminazione'* per accedere alle impostazioni della luminosità del display.
3. Per regolare la luminosità quando l'impianto audio è acceso selezionare *'Livello On'*.  
Per regolare la luminosità quando l'impianto audio è in Standby selezionare *'Livello Standby'*.  
Premere **Select**. L'impostazione corrente sarà contrassegnata con un asterisco.
4. Selezionare fra le impostazioni *'Alta'*, *'Media'* o *'Bassa'*. Se l'impostazione del livello di luminosità in standby è anche un'opzione per impostare la luminosità a *'molto bassa'*. Premere **Select** per impostare il livello. Se l'impianto audio è in funzione, la luminosità selezionata verrà applicata immediatamente. Se l'impianto audio è in standby, la luminosità selezionata sarà applicata dopo 10 secondi di ritardo.

Quando l'impianto audio è in modalità standby, premendo un pulsante o ruotando un controllo si farà passare l'impianto audio al livello di luminosità normale per alcuni secondi. Questo avviene in modo che anche se il livello di luminosità in standby è impostato su basso, è ancora possibile vedere l'ora quando necessario.

## Display e Audio

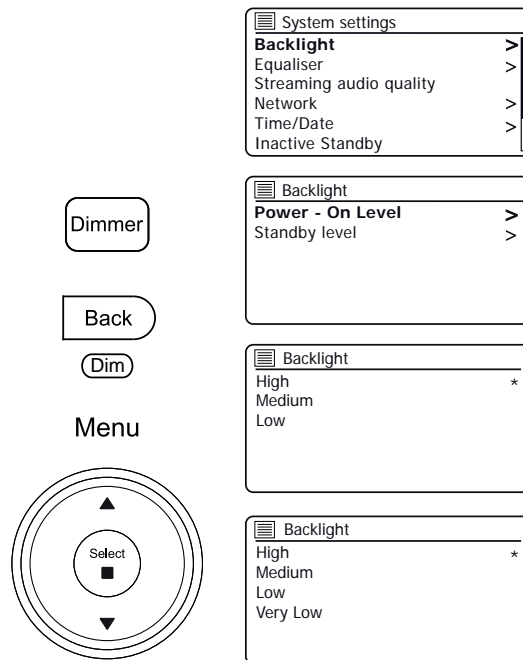

## Presenza cuffie

Una **presa cuffie** da 3,5 mm posta sul retro dell'impianto audio viene fornita per l'utilizzo con le cuffie. L'inserimento di una spina automaticamente disattiva l'altoparlante interno. Essere consapevoli del fatto che la sensibilità delle cuffie può variare ampiamente. Pertanto raccomandiamo di regolare il volume ad un livello basso prima di collegare le cuffie all'impianto audio. **IMPORTANTE:** Una pressione sonora eccessiva di cuffie e auricolari può causare la perdita dell'udito.



Per evitare possibili danni all'udito, non ascoltare ad alto volume per lunghi periodi.

## Presenza ingresso ausiliaria

Una presa di **Ingresso ausiliario** da 3,5 mm situata sul retro dell'impianto audio è fornita per collegare il segnale audio da una fonte audio esterna come un lettore CD o MP3.

1. Collegare un cavo stereo dall'uscita cuffie del lettore CD o MP3 alla presa Aux In sul retro dell'impianto audio. In genere questo cavo avrà una presa stereo da 3,5 mm a entrambe le estremità.
2. Accendere l'impianto audio e premere il pulsante **Mode** fino a quando modalità 'AUX in' è mostrata sul display.
3. Premere 'play' sul dispositivo audio collegato. Se si sta utilizzando la sua uscita cuffie per il collegamento, impostare il controllo del volume a un livello compreso tra due terzi e il massimo (l'obiettivo è quello di ottenere un segnale audio forte ma senza troppa distorsione). Quindi regolare il volume dell'impianto audio come desiderato.

Nota, se si utilizza un iPod come sorgente audio, potrebbe essere necessario impostare la sua uscita al massimo per ottenere un adeguato livello del segnale audio.

4. Dopo l'uso, scollegare il lettore per ascoltare l'impianto audio convenzionalmente.

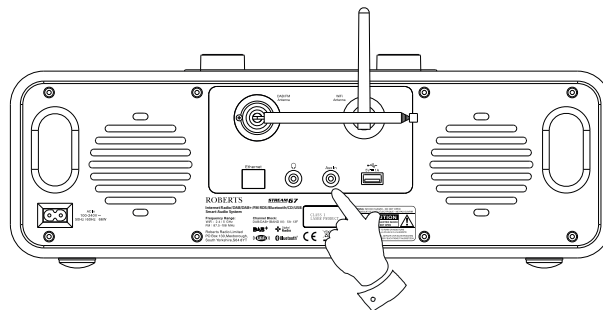
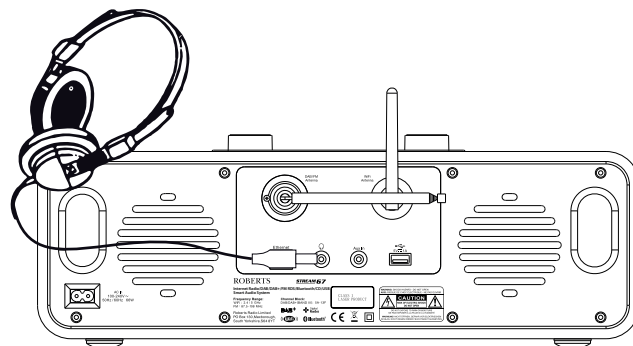

MODE



## Funzionalità di Standby inattivo

Il timer Standby inattivo permette al sistema audio di risparmiare energia passando automaticamente alla modalità Standby se non viene utilizzato per un periodo di tempo. Per impostazione predefinita, questo periodo è impostato su 8 ore, ma si può cambiare, se lo si desidera.

1. Con l'impianto audio acceso, premere **Menu**.
2. Selezionare 'Menu principale' e poi 'Impostazioni di sistema'.
3. Selezionare 'Standby inattivo' e quindi scegliere tra 2, 4, 6, 8 ore o Off.
4. Premere **Select** per confermare l'impostazione.
5. L'impianto audio andrà in standby una volta scaduto il tempo selezionato. Impostare Standby inattivo su Off disattiverà questa funzionalità.

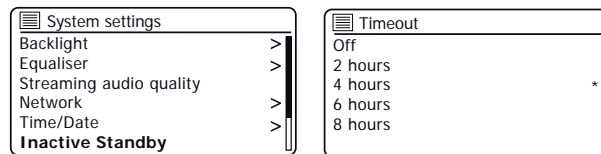

## Preso USB per ricarica smartphone o tablet

L'impianto audio è dotato di una presa USB che può essere utilizzata per ricaricare uno smartphone, un tablet o altri dispositivi simili.

Il tempo di ricarica può variare e in alcuni casi la ricarica potrebbe richiedere più tempo rispetto a quando si utilizzano i caricatori in dotazione con il dispositivo.

1. Assicurarsi che l'impianto audio sia collegato alla presa di corrente.
2. Collegare il dispositivo alla presa di ricarica USB sul retro dell'impianto audio.
3. Il dispositivo inizierà a caricarsi. Una volta che il dispositivo è carico rimuovere il cavo USB.

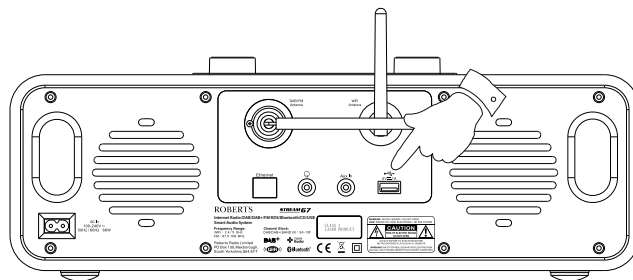

## Informazione

### Ripristino alle impostazioni di fabbrica

Se si desidera ripristinare completamente l'impianto audio allo stato iniziale, questo può essere eseguito seguendo questa procedura. Eseguendo un reset di fabbrica, verranno cancellate tutte le impostazioni utente immesse.

1. Con l'impianto audio acceso, premere **Menu**.
2. Selezionare 'Menu principale', 'Impostazioni di sistema', 'Ripristino impostazioni di fabbrica' e poi 'SI' per procedere.

Se non si desidera eseguire un ripristino di sistema, evidenziare 'NO' e poi premere **Select**. Il display ritorna al menu precedente.

3. Con 'SI' evidenziato, premere **Select**. Un ripristino completo verrà eseguito e l'impianto audio si riavvierà come se fosse collegato per la prima volta. L'elenco di stazioni DAB con tutte le stazioni preselezionate verrà cancellato e i dettagli di connessione wireless andranno persi. Tutte le impostazioni di configurazione verranno ripristinate ai valori predefiniti, l'orologio e le sveglie verranno reimpostati.

### Consigli di compatibilità elettromagnetica

In caso di malfunzionamento a causa di scariche elettrostatiche, alimentazione di rete transitoria o brevi interruzioni, ripristinare il prodotto come descritto sopra per riprendere il funzionamento normale. Se non si è in grado di eseguire l'operazione di ripristino come sopra, potrebbero essere richiesti rimozione e riconnessione dell'alimentazione.

Se il prodotto viene utilizzato in un ambiente con Immunità ESD / Immunità irradiata / disturbo di immunità condotta, il prodotto potrebbe non funzionare correttamente. Ritournerà automaticamente alla normalità quando l'Immunità ESD / Immunità irradiata / disturbo di immunità condotta viene arrestato.

#### Menu

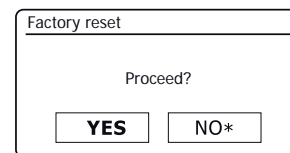
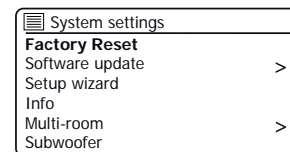
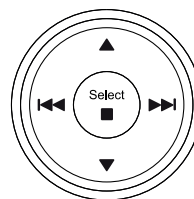

### Marchi di prodotto

	Uscita USB: 5V / 1A
	<b>Riciclo</b> Questo prodotto reca il simbolo della raccolta differenziata per le apparecchiature elettriche ed elettroniche di scarto (RAEE). Ciò significa che questo prodotto deve essere gestito ai sensi della direttiva Europea 2012/19/UE, affinché venga riciclato o smantellato per ridurre al minimo l'impatto sull'ambiente. L'utente ha la possibilità di consegnare il prodotto a un'organizzazione di riciclaggio competente o al rivenditore al momento dell'acquisto di una nuova apparecchiatura elettrica o elettronica.

Di volta in volta, possono essere sviluppate nuove funzioni software per il prodotto in uso. Il prodotto è stato quindi progettato per consentire al software interno di essere aggiornato utilizzando la connessione Internet. È consigliabile non tentare di aggiornare il prodotto a meno che non sia consigliato da Roberts Customer Services. L'aggiornamento del software può rimuovere tutte le impostazioni di rete, le stazioni radio preselezionate e le impostazioni delle sveglie dal prodotto. È importante non tentare questa procedura a meno che non si abbia una buona connessione Internet e una rete di alimentazione elettrica affidabile. Se il prodotto si connette al router tramite una connessione WiFi, assicurarsi che anche questa sia affidabile prima di procedere.

1. L'opzione **'Aggiorna Software'** è accessibile tramite il menu Impostazioni di sistema. Quando si seleziona **'Aggiornamento Software'** il menu visualizzerà **'Impostazione del controllo automatico'** e **'Controlla ora'**. Se si desidera che il prodotto controlli periodicamente se vi sono nuove versioni di software selezionare **'Impostazioni controllo automatico'** e quindi selezionare **'SI'**. Se non si desidera che il prodotto verifichi la presenza di eventuali aggiornamenti, selezionare **'NO'**.
2. Per controllare se ci sono eventuali aggiornamenti software disponibili attualmente, selezionare **'Controlla adesso'**. Il prodotto verificherà se è disponibile un aggiornamento. Il display visualizzerà **'Verifica nuove versioni'**. Se non sono presenti aggiornamenti, il display mostrerà **'Software aggiornato'**. Se è disponibile un aggiornamento software, il prodotto offrirà poi la scelta di aggiornare il software o no, visualizzando **'Nuova versione disponibile. Aggiornare il software?'**. Selezionare l'opzione **'SI'** se si desidera passare attraverso il processo di aggiornamento. Se si sceglie di aggiornare il prodotto questo innanzitutto scaricherà il nuovo software e poi riprogrammerà la sua memoria interna. Questo potrebbe richiedere da pochi secondi ad alcuni minuti a seconda della velocità della connessione internet.
3. Una volta completato l'aggiornamento del software, il prodotto chiederà di premere **Select** per riavviare. Premere **Select** e il prodotto verrà quindi riavviato. Si potrebbe scoprire che è necessario riconfigurare la connessione di rete a seguito di un aggiornamento. Potrebbe anche essere necessario immettere nuovamente tutte le stazioni radio preselezionate, le impostazioni della sveglia e le opzioni di configurazione.

**MOLTO IMPORTANTE:** *Non spegnere l'alimentazione dell'impianto audio fino a quando l'operazione di aggiornamento è completata e l'impianto audio è stato riavviato, in caso contrario l'apparecchio potrebbe essere danneggiato permanentemente.*

### Profili di rete

Ogni volta che si collega il prodotto a una rete Wi-Fi, il prodotto memorizza i dettagli di tale connessione (SSID, chiave di protezione, impostazioni dell'indirizzo IP/DHCP) come profilo. Fino a quattro di tali profili vengono memorizzati nel prodotto in modo che se l'unità viene utilizzata in più posizioni non c'è bisogno di immettere le impostazioni di rete quando si ritorna ad una posizione visitata precedentemente. Il prodotto memorizza i quattro profili più recenti identificati dai loro SSID. Normalmente il prodotto tenterà di connettersi a uno dei profili memorizzati e solo se non è in grado di farlo sarà necessario utilizzare la [procedura guidata di rete \(vedere pagina 16\)](#).

Nel caso in cui si visiti una posizione solo una volta, si potrebbe desiderare di eliminare il profilo di rete relativo a quella posizione per evitare di perdere altri profili.

1. Premere **Menu**. Selezionare **'Impostazioni di sistema'**, **'Rete'** e poi **'Profilo di rete'**. Premere **Select** per vedere i profili memorizzati. Il profilo attualmente in uso (se presente) è contrassegnato con un asterisco.
2. Per rimuovere un profilo dalla memoria, evidenziare il profilo da eliminare e quindi premere **Select**. L'impianto audio offrirà una scelta fra **'SI'** o **'NO'**. Selezionare **'SI'**. Il file selezionato sarà cancellato. Notare che non è possibile eliminare un profilo che è attualmente in uso.

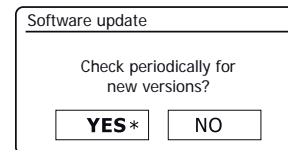
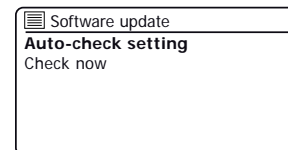
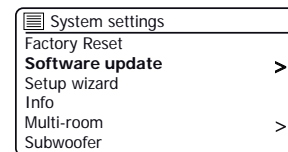

## Visualizzazione della versione del software

La visualizzazione della versione del software è fornita per scopi di riferimento e di assistenza clienti.

1. Premere **Menu**. Selezionare *'Impostazioni di sistema'* e quindi *'Info'*. Il display visualizzerà la versione del software e l'ID della radio. Premere **Menu Up** o **Down** per visualizzare ulteriori informazioni.
2. Premere **Menu** per uscire.

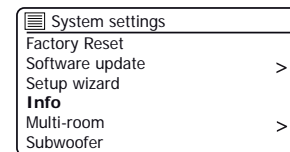
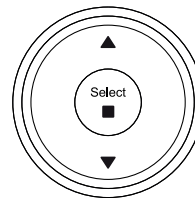

## Domande frequenti Audio

l'impianto audio può accedere ad alcune audio guide per l'uso di Internet Radio.

1. Con l'impianto audio acceso e in modalità **Internet Radio**, premere **Menu**. Selezionare *'Elenco stazioni'* e poi *'Aiuto'* per accedere al menu Guida.
2. Selezionare *'FAQ'* per visualizzare le risposte ad alcune domande frequenti.
3. Selezionare una domanda che si adatta alle proprie esigenze. Regolare il volume in base alle esigenze.

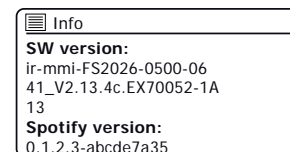
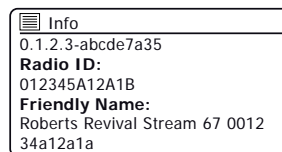

## Nome descrittivo

L'impianto audio utilizza un nome descrittivo in modo che possa essere identificabile nel software di controllo remoto come app UNDOK, server UPnP, software di controllo e app Spotify. Per impostazione predefinita, il nome descrittivo dell'impianto audio appare come 'Roberts Stream 67' seguito da un codice alfanumerico di 12 cifre che è l'indirizzo MAC di rete che è univoco per la radio. Se si desidera cambiare questo nome in qualcosa di più personalizzato che si può utilizzare l'app UNDOK o seguire le istruzioni riportate di seguito.

1. Premere **Menu** e selezionare *'Impostazioni di sistema'*, *'Rete'* e poi *'Visualizza impostazioni'*. Le impostazioni di rete correnti verranno visualizzate.
2. Premere **Menu Up** o **Down** fino a quando l'indirizzo IP appare sullo schermo. Questo è l'indirizzo IP locale utilizzato dall'impianto audio sulla rete. Nella schermata di esempio a destra l'indirizzo IP è 192.168.1.27. Prendere nota dell'indirizzo IP mostrato sul display dell'impianto audio per la fase successiva.
3. Assicurarsi che il computer sia sulla stessa rete dell'impianto audio. Sul computer immettere l'indirizzo IP annotato in precedenza nella barra degli indirizzi del browser web. Per esempio immettere 192.168.1.27 seguito da Return. Questo permetterà di visualizzare alcune delle impostazioni degli impianti audio e consentirà di modificare il nome descrittivo. Digitare il nuovo nome nella casella come mostrato e quindi fare clic su **Applica** per salvare il nome. Il nuovo nome sarà ora visibile ai dispositivi collegati alla rete.

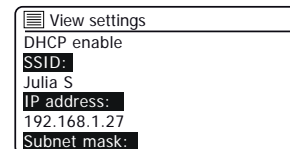

Se si verificano problemi con l'impianto audio, può essere utile visitare la sezione aiuto sul nostro sito web.

Come primo passo, dovrebbero essere controllati i seguenti punti.

### C'è alimentazione all'impianto audio?

- Assicurarsi che il prodotto sia collegato e connesso alla rete elettrica - vedere pagina 10.
- Accertarsi che il prodotto sia acceso.

### L'impianto audio non riceve l'audio?

- Controllare il livello del volume del prodotto.
- Verificare che il prodotto sia nella gamma e di aver collegato il prodotto alla rete.
- Assicurarsi che il prodotto e il dispositivo utilizzato per il controllo siano collegati alla **stessa** rete.
- Assicurarsi che il WiFi sia abilitato sul dispositivo. Consultare la documentazione del dispositivo per ulteriori dettagli.
- Se il prodotto non è visibile all'interno di UNDOK, in primo luogo provare a riavviare l'app UNDOK sul dispositivo. Provare a reinstallare l'app UNDOK e verifica di aver installato l'ultima versione.
- Se la connessione WiFi al prodotto appare inaffidabile, provare a spostare l'impianto audio o provare una connessione Ethernet per verificare il funzionamento del prodotto.
- Tentare di eliminare possibili interferenze provenienti da altre fonti per esempio telefono cordless, forno a microonde ecc.

Se si ha difficoltà a collegare l'impianto audio alla rete di computer, alcuni di questi passaggi possono aiutare a risolvere il problema:

1. Confermare se un PC collegato al WiFi può accedere a Internet (cioè può navigare sul web) utilizzando la stessa rete.
2. Verificare che un server DHCP sia disponibile (normalmente una funzione del router). L'impianto audio utilizzerà per impostazione predefinita DHCP a meno che non si decida di disattivarlo. Questo può essere configurato tramite le voci di menu '*Menu principale*' -> '*Impostazioni di sistema*' -> '*Rete*' -> '*Impostazioni manuali*'. Questo chiederà in primo luogo se si desidera configurare una connessione cablata o una connessione wireless. Sia per cablata che per wireless sarà quindi necessario scegliere '*abilita DHCP*' o '*disabilita DHCP*'. Se si abilita DHCP, l'impianto audio negozierà con il router (o con il server DHCP) e verrà fornito con un indirizzo IP, nonché le altre impostazioni necessarie. Se si desidera impostare la configurazione di rete manualmente, fare riferimento al paragrafo 6.
3. Verificare che il firewall della rete non stia bloccando le porte in uscita. Come minimo, l'impianto audio deve accedere alle porte UDP e TCP 80 e 123. La porta 53 può essere richiesta per il DNS. Alcuni servizi Internet radio possono richiedere che ulteriori porte siano aperte. Windows Media Player 12 assegnerà un numero di porta per il servizio UPnP media sharing e configurerà il firewall di Microsoft Windows integrato in modo appropriato. Altro software firewall può richiedere la configurazione per UPnP o per consentire a particolari indirizzi IP di avere accesso sicuro.
4. Verificare che il punto di accesso non limita le connessioni a determinati indirizzi MAC (a volte chiamato filtraggio degli indirizzi MAC).  
È possibile visualizzare l'indirizzo MAC dell'impianto audio utilizzando le voci di menu '*Menu principale*' -> '*Impostazioni di sistema*' -> '*Rete*' -> '*Impostazioni di visualizzazione*' -> '*Indirizzo MAC*'. L'indirizzo MAC avrà tipicamente la forma

00 : 22 : 61 : xx : xx : xx

5. Se si dispone di una rete cifrata, verificare di aver immesso la chiave di crittografia corretta nel prodotto. Ricordare che le chiavi WPA in formato testo sono case sensitive. Se sull'impianto audio viene visualizzato '*Errore di rete*' quando si tenta di connettersi a una rete criptata, assicurarsi di immettere la chiave corretta per la rete. Se il problema persiste, potrebbe essere necessario controllare di nuovo la configurazione di rete.

## Risoluzione dei problemi cont.

6. Se si ha necessità di impostare manualmente l'indirizzo IP dell'impianto audio, è necessario conoscere i dettagli di basso livello di configurazione della rete. Utilizzare le voci di menu '*Menu principale*' -> '*Impostazioni di sistema*' -> '*Rete*' -> '*Impostazioni manuali*' -> '*Cablata*' o '*Wireless*' (come necessario)-> '*Disabilita DHCP*'.

L'impianto audio quindi chiederà a sua volta indirizzo Ethernet IP, Ethernet Subnet mask, indirizzo Gateway Ethernet, DNS Ethernet primario, DNS Ethernet secondario

Se si desidera configurare una connessione wireless manualmente sarà anche necessario immettere SSID, tipo di crittografia e chiave di crittografia.

Vedere a pagina 17 tutti i dettagli su come impostare manualmente la configurazione di rete dell'impianto audio.

Se l'impianto audio può connettersi alla rete, ma non è in grado di riprodurre una particolare stazione radio Internet, può essere dovuto a una di queste cause:

1. La stazione non sta trasmettendo in questo momento della giornata.
2. La stazione ha raggiunto il suo numero massimo consentito di connessioni simultanee.
3. La connessione Internet tra l'impianto audio e il server (spesso situato in un paese diverso) è lenta. Questo potrebbe essere a causa della congestione di internet, localmente o a distanza.
4. La stazione può scegliere di bloccare le connessioni Internet per la vostra regione geografica (a volte conosciuto come geo-blocco).
5. La stazione non trasmette più. Il database di stazioni radio a cui l'impianto audio si connette è frequentemente aggiornato e controllato, ma potrebbe non essere sempre completamente accurato.
6. La stazione radio sta trasmettendo utilizzando un formato audio che non è riproducibile con l'impianto audio (anche se Stream 67 riproduce i formati più popolari utilizzati dalle emittenti regolari).

Provare a utilizzare un PC per ascoltare tramite il sito web dell'emittente o tramite il sito web del database di stazioni radio all'indirizzo **<http://www.wifiradio-frontier.com>**. Se è possibile riprodurre la stazione con un PC, è possibile che il feed di internet o la connessione di rete locale siano scarsi. Tuttavia, alcune emittenti (come la BBC) forniscono diversi flussi di dati per gli utenti di PC e ascoltatori di Internet radio, quindi questo test non è sempre determinante.

Se non è possibile riprodurre la stazione tramite il PC questo potrebbe indicare che il problema non è necessariamente dovuto all'impianto audio, ma potrebbe essere la rete, la connessione a internet, l'emittente o una congestione di internet.

## Problemi con Lettore Musicale / UPnP

L'uso della funzione Lettore Musicale con UPnP dovrebbe essere semplice. Tuttavia, l'intelligenza di UPnP significa che spesso è disattivato per impostazione predefinita da applicazioni di sicurezza e nel router.

Se si utilizza Windows Media Player come server UPnP, e se non si riesce ad operare con l'impianto audio, si prega di tenere in mente questo fatto: *Una nuova installazione di Windows e Windows Media Player quando si utilizza il software firewall integrato di Microsoft funzionerà normalmente.*

Se non funziona, le cause possibili possono comprendere:

Funzioni UPnP bloccate nel software firewall

Funzioni UPnP disattivate da software di sicurezza

Funzioni UPnP 'dirottate' da altri software

Funzioni UPnP bloccate nel router

Pacchetti Multi-cast bloccati nel router

Indirizzo IP del sistema bloccato nel software del firewall

Alcuni server UPnP di terze parti sono molto meno dipendenti da altre parti di Windows rispetto a Windows Media Player 12. Se la maggiore flessibilità che questi offrono è attraente, si può anche riscontrare in alcuni casi che sono più facili da far funzionare.

L'impianto audio supporta una gamma di codec audio che forniscono compatibilità con una vasta gamma di stazioni Internet Radio. Inoltre, consentono agli utenti di ascoltare musica in streaming dal proprio computer o di riprodurla direttamente da dispositivi di memoria flash USB.

Si noti che per qualsiasi codec audio specificato, ci sono molti protocolli di streaming disponibili e così anche se una stazione Internet Radio utilizza un formato supportato, questo non garantisce che ognuna di tali stazioni funziona con il vostro impianto audio. Il database di stazioni radio a cui si connette il vostro impianto audio viene verificato relativamente alla compatibilità in modo che la maggior parte delle stazioni dovrebbero poter essere riproducibili senza problemi. Allo stesso modo durante lo streaming di file multimediali da un computer, mentre un codec può essere supportato, ci possono essere molte sottili variazioni in formati, schemi di tagging e protocolli (anche all'interno di UPnP). In generale il vostro impianto audio riprodurrà i formati supportati con i più comuni server UPnP.

La tabella seguente riassume i massimi bit-rate supportati per i vari formati audio riproducibili dall'impianto audio. Frequenze più elevate possono essere riproducibili in alcuni casi, ma le prestazioni del prodotto potrebbero essere scarse.

<b>Codec</b>	<b>Velocità massima di dati supportata</b>
AAC (LC, HE, HE V2)	320 kbit/sec
ALAC <sup>(1)</sup>	1,5 Mbit/sec
FLAC <sup>(2)</sup>	1,5 Mbit/sec
LPCM <sup>(3)</sup>	1,536 Mbit/sec
MP3	320 kbits/sec
WAV <sup>(3)</sup>	1,536 Mbits/sec
WMA <sup>(4)</sup>	320 kbits/sec

Tutti i codec supportano solo file codificati a 2 canali (stereo).

Tutti i codec supportano frequenze di campionamento fino a 48 k campioni/sec (inclusi 32 k e 44,1 k campioni/sec).

I file che hanno la protezione Digital Rights Management (DRM) non saranno riproducibili sul vostro impianto audio.

(1) i campioni 16 bit sono supportati nei file ALAC.

(2) i campioni 16 e 24 bit sono supportati nei file FLAC.

(3) il massimo bit-rate supportato è per campionamento a 48 kHz, 2 canali e 16 bit per campione.

(4), WMA Lossless, WMA Voice, WMA 10 Professional e i file che hanno la protezione DRM non sono supportati.

(5) quando si utilizza l'impianto audio come parte di un gruppo di prodotti multi-room, i file audio nei formati ALAC e FLAC verranno riprodotti solo solo sul master del gruppo ([Vedi pag. 31](#)).

## Attenzione

Non consentire che l'impianto audio venga esposto ad acqua, vapore o sabbia.

Non lasciare il prodotto dove il calore eccessivo potrebbe causare danni.

La targhetta si trova sul lato posteriore dell'impianto audio.



- Utilizzare solo il cavo di rete in dotazione con il prodotto o un ricambio originale fornito da Roberts Radio. L'uso di cavi di alimentazione alternativi invaliderà la garanzia.

- L'adattatore di rete e l'impianto audio non devono essere esposti a gocce o spruzzi e nessun oggetto contenente liquidi, ad esempio vasi, deve essere posto sulla radiosveglia o sull'adattatore.
- Si raccomanda di utilizzare il prodotto in modo tale che vi sia una distanza minima (10 cm consigliata) dagli oggetti adiacenti, al fine di garantire una buona ventilazione.
- La ventilazione del prodotto non deve essere limitata coprendolo con oggetti quali giornali, tovaglie, tende, ecc.
- Nessuna sorgente di fiamma, come candele accese, deve essere posta sul prodotto.
- Si raccomanda di evitare di utilizzare o conservare il prodotto a temperature estreme. Evitare di lasciare l'apparecchio in auto, sul davanzale della finestra, alla luce solare diretta, ecc.
- Il cavo principale e l'impianto audio devono essere utilizzati in un clima moderato.
- Non ci sono parti riparabili da parte dell'utente all'interno di questo prodotto.
- Non tentare di smontare alcuna parte del prodotto.
- Per mantenere la conformità con il requisito di esposizione RF Wi-Fi, posizionare il prodotto almeno 20 cm (8 pollici) dalle persone vicine tranne quando si controlla il funzionamento.



Specifiche

**Requisiti di alimentazione**

Di rete 100 - 240 volts AC, 50-60Hz  unico  
 Batterie telecomando 2 dimensioni AAA

**Connettività**

Ethernet Cablato 10/100M bit/sec tramite connettore RJ45

WiFi 802.11 b, g, n, o supportato con crittografia WEP e WPA / WPA2

Compatibile con le bande WiFi 2,4 GHz e 5 GHz.

Limitazioni d'impiego: Questo dispositivo è autorizzato nei seguenti paesi solo per uso in ambienti interni quando usato con 5 GHz Wifi (5150 a 5350 MHz; canali da 36 a 64):

BE	EL	LT	PT	BG	ES	LU
RO	CZ	FR	HU	SI	DK	HR
MT	SK	DE	IT	NL	FI	EE
CY	AT	SE	IE	LV	PL	UK

**Copertura di frequenza**

FM 87,5 - 108 MHz  
 DAB 174,928 - 239,200 MHz  
 Bluetooth 2,402 - 2,480 GHz

Presca cuffie 3,5 mm di diametro, stereo

Presca Aux In 3,5 mm di diametro, stereo

Impianto antenna WiFi WiFi antenna  
 DAB/FM Antenna telescopica

Standard Bluetooth A2DP, AVRCP  
 Codec Bluetooth supportati SBC e AAC

Intervallo operativo di temperatura da +5° Ca +35°C

**Marchi di prodotto**

 Questo simbolo indica la tensione CA.

 Questo simbolo indica apparecchiature di Classe II.

Con la presente, Roberts Radio dichiara che questo prodotto è conforme ai requisiti essenziali e alle altre disposizioni pertinenti della direttiva 2014/53/UE. Il testo completo della dichiarazione di conformità UE è disponibile al seguente indirizzo internet: [www.robertsradio.com](http://www.robertsradio.com)

La società si riserva il diritto di modificare le specifiche senza preavviso.



## Informazioni sulla licenza software

L'utilizzo del software in questa radio è soggetto alle condizioni di licenza del software contenute in questo manuale utente - usando la radio, l'utente accetta di conformarsi a queste condizioni di licenza:

### **Licenza Thomson: Decoder audio MP3**

Tecnologia di codifica audio MPEG Layer-3 concessa in licenza da Fraunhofer IIS e Thomson

### **Fraunhofer: Decoder audio MPEG-4 HE AAC**

Tecnologia di codifica audio MPEG-4 HE-AAC concessa in licenza da Fraunhofer IIS:

<http://www.iis.fraunhofer.de/amm/>



### **Microsoft: Decoder Windows Media Audio (WMA)**

Questo prodotto è protetto da alcuni diritti di proprietà intellettuale di Microsoft. Uso o distribuzione di tale tecnologia al di fuori di questo prodotto sono vietati senza una licenza da Microsoft.

### **Microsoft: Real Time Streaming Protocol (RTSP)**

Questo prodotto è protetto da alcuni diritti di proprietà intellettuale di Microsoft. Uso o distribuzione di tale tecnologia al di fuori di questo prodotto sono vietati senza una licenza da Microsoft.

### **Spotify: Spotify Connect**

Il software Spotify è soggetto a licenze di terzi disponibili all'indirizzo:

<http://www.spotify.com/connect/third-party-licenses>

## Garanzia

Questo prodotto è garantito per ventiquattro mesi a partire dalla data di acquisto da parte del proprietario originale contro guasti causati da errori di lavorazione o componenti difettosi, soggetto alla procedura indicata di seguito. Qualora un componente o una parte si guastino durante questo periodo di garanzia verranno riparati o sostituiti gratuitamente.

La garanzia non copre:

1. Danni derivanti da un uso non corretto.
2. Danni indiretti.
3. Prodotti con numeri di serie rimossi o cancellati.

N.B.: Antenne danneggiate o rotte non verranno sostituite in garanzia.

Procedura:

Qualsiasi reclamo ai sensi della presente garanzia deve avvenire tramite il rivenditore presso il quale il prodotto è stato acquistato. È probabile che un rivenditore Roberts sia in grado di riparare qualsiasi difetto in modo rapido ed efficiente, ma, qualora fosse necessario, il concessionario restituirà il prodotto al centro assistenza della società per l'attenzione. Nel caso in cui non sia possibile restituire il prodotto al rivenditore Roberts dal quale è stato acquistato, si prega di contattare Roberts Radio utilizzando i dati di contatto sul sito [www.robertsradio.com](http://www.robertsradio.com).

Per le riparazioni dei prodotti oltre il periodo di garanzia, fare riferimento alla scheda 'assistenza clienti' sul sito web [www.robertsradio.com](http://www.robertsradio.com).

*Queste dichiarazioni non influenzano i diritti legali del consumatore.*



Issue 1a IT

2018-10-15

**ROBERTS RADIO LIMITED**

Sito web: <http://www.robertsradio.com>

© 2018 Roberts Radio Limited

