

# ROBERTS

Goditi l'Ascolto

**DAB**

Digital Audio Broadcasting

*Revival*

Radio digitale DAB+/FM RDS  
modello RD-60



Si prega di leggere questo manuale prima dell'uso

## Indice

|   |     |   |                    |
|---|-----|---|--------------------|
| <i>Comandi</i> .....  | 2-3 | <i>Presa USB</i> .....                    | 18                 |
| <i>Uso della batteria</i> .....                                       | 4   | <i>Reset del sistema</i> .....            | 19                 |
| <i>Uso dell'adattatore AC</i> .....                                   | 4   | <i>Presa cuffie</i> .....                 | 20                 |
| <i>Uso della radio - DAB</i> .....                                    | 5   | <i>Presa ingresso ausiliario</i> .....    | 20                 |
| <i>Selezionare una stazione - DAB</i> .....                           | 6   | <i>Presa uscita linea</i> .....           | 21                 |
| <i>Modi di visualizzazione - DAB</i> .....                            | 7   | <i>Luce di sfondo del display</i> .....   | 21                 |
| <i>Trovare nuove stazioni - DAB</i> .....                             | 8   | <i>Generale</i> .....                     | 22                 |
| <i>Servizi secondari - DAB</i> .....                                  | 8   | <i>Specifiche</i> .....                   | 22                 |
| <i>Sintonizzazione manuale - DAB</i> .....                            | 9   | <i>Caratteristiche del circuito</i> ..... | 22                 |
| <i>Visualizzazione forza segnale - DAB</i> .....                      | 9   | <i>Garanzia</i> .....                     | Retro di copertina |
| <i>Impostazioni del controllo di gamma dinamico (DRC) - DAB</i> ..... | 10  |   |                    |
| <i>Uso della radio - Sintonizzazione con ricerca - FM</i> .....       | 11  |   |                    |
| <i>Sintonizzazione manuale - FM</i> .....                             | 12  |   |                    |
| <i>Modalità di visualizzazione - FM</i> .....                         | 13  |   |                    |
| <i>Pulsante Favorite</i> .....  | 14  |   |                    |
| <i>Richiamare la stazione preferita</i> .....                         | 14  |   |                    |
| <i>Stazioni pre-impostate DAB e FM</i> .....                          | 15  |   |                    |
| <i>FM stereo/mono</i> .....   | 16  |   |                    |
| <i>Sensibilità di scansione - FM</i> .....                            | 17  |   |                    |
| <i>Versione del software</i> .....                                    | 18  |   |                    |

## Comandi

(Parte superiore)

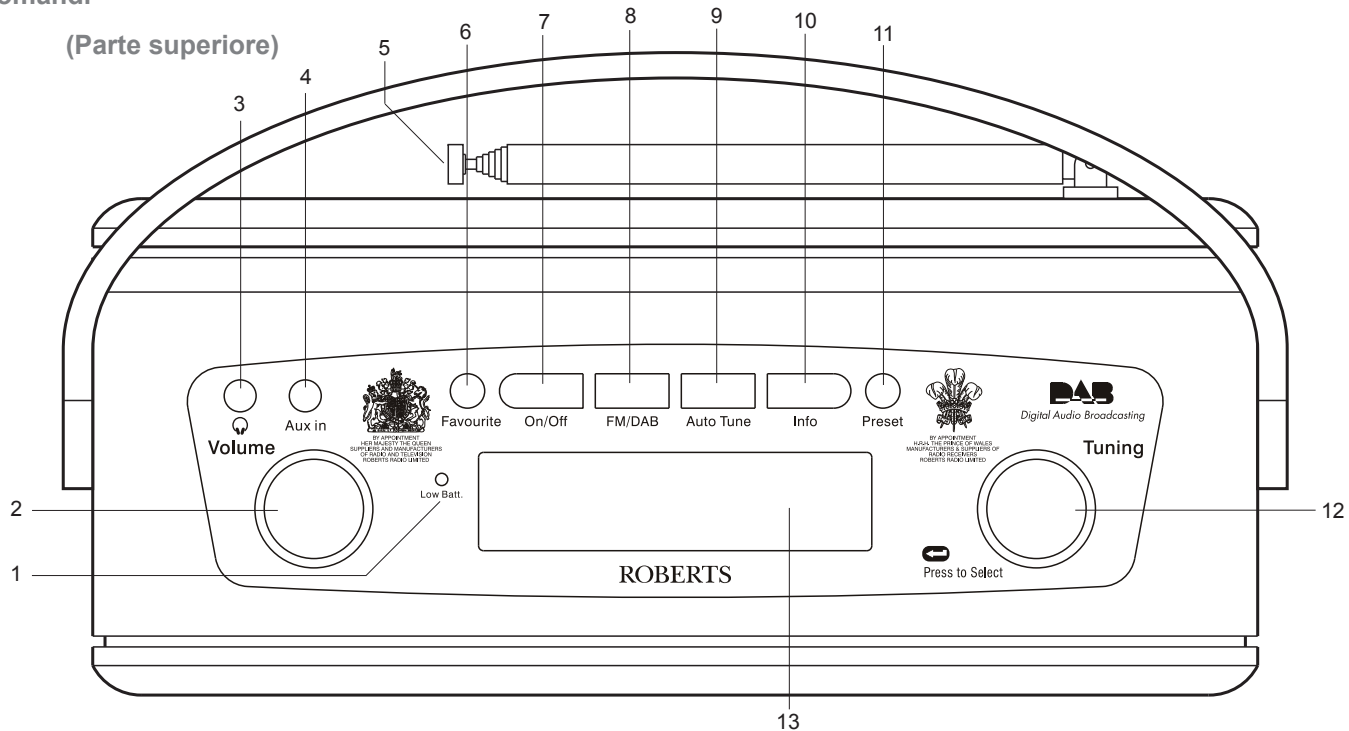

1. Indicatore batteria quasi scarica

2. Controllo volume

3. Presa cuffie

4. Presa ingresso ausiliario

5. Antenna telescopica

6. Pulsante stazione preferita (Favorite)

7. Pulsante On/Off

8. Pulsante FM/DAB

9. Pulsante sintonizzazione automatica (Auto Tune)

10. Pulsante Info

11. Pulsante stazioni pre-impostate (Preset)

12. Controllo di sintonizzazione (Tuning)

13. Display LCD

## Comandi

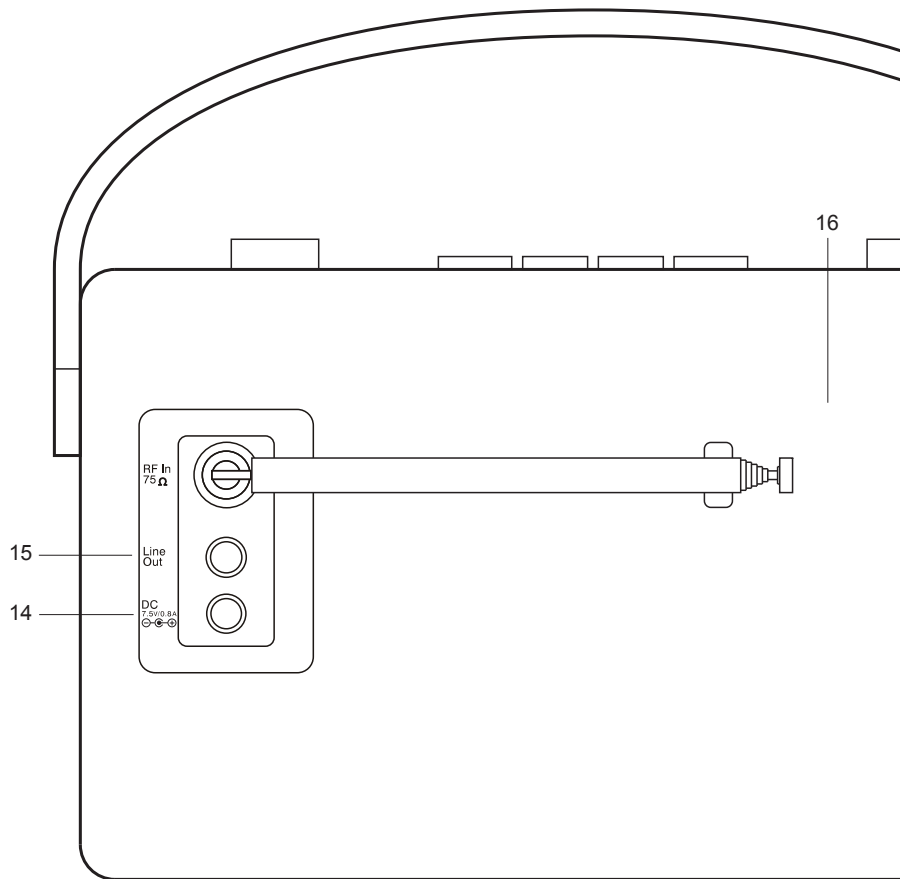

## Uso della batteria

1. Rilasciare il gancio che blocca lo sportello posteriore della radio.
2. Inserire quattro batterie LR20 (dimensione D) negli spazi del comparto. Fare attenzione che tutte le batterie siano inserite con la polarità corretta come mostrato nel comparto batterie. Chiudere lo sportello posteriore e fissare il gancio.
3. L'accensione dell'indicatore Batteria Quasi Scarica, distorsione o spegnimento della radio sono tutti segni che le batterie devono essere sostituite.
4. Se la radio non deve essere usata per un lungo periodo di tempo si raccomanda di togliere le batterie dalla radio.

*Raccomandiamo per risparmiare di usare RD-60 tramite l'adattatore AC quando possibile e con la batteria solo occasionalmente o in modalità stand-by.*

**IMPORTANTE:** Le batterie non dovrebbero essere esposte ad eccessivo calore come la luce del sole, fuoco o simili. Dopo l'uso, le batterie da smaltire devono essere portate ad un centro di riciclaggio adatto. Per nessun motivo si devono smaltire le batterie in un inceneritore.

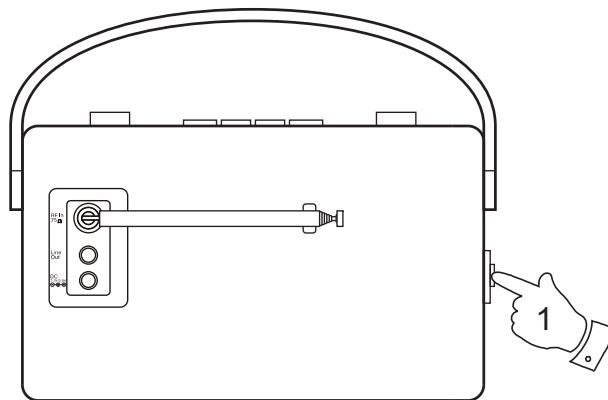

## Uso dell'adattatore AC

1. Inserire la spina dell'adattatore nella presa DC In sul retro della radio.
  2. Attaccare l'adattatore in una presa di corrente standard. Quando si usa l'adattatore le batterie vengono automaticamente scollegate. Si dovrebbe scollegare l'adattatore AC dalla corrente di rete e dalla radio quando non viene usato.
- **IMPORTANTE:** L'adattatore di rete viene usato come metodo di collegamento della radio all'alimentazione. La presa di rete usata per la radio deve rimanere accessibile durante il normale uso. Per scollegare la radio completamente dalla corrente, l'adattatore dovrebbe essere staccato completamente dalla presa.

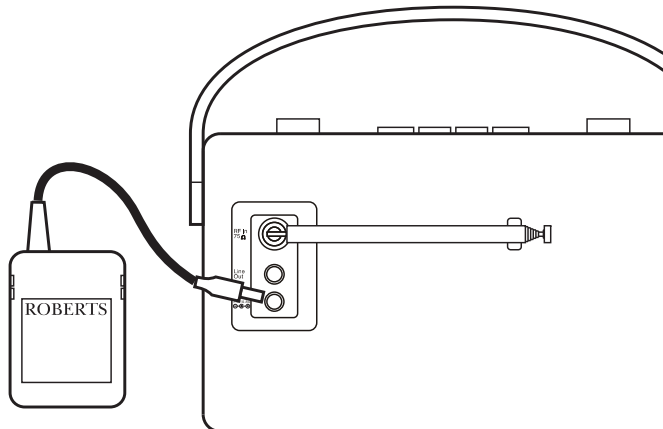

## Uso della radio – DAB

1. Allungare con attenzione l'antenna telescopica.
2. Premere il **pulsante On/Off** per accedere la radio. Il display mostrerà "Welcome to DAB".
3. Se questa è la prima volta che la radio viene usata, avverrà una rapida scansione dei canali DAB della Banda III. Se la radio è già stata usata prima, verrà selezionata l'ultima stazione ascoltata.
4. Durante il processo di scansione, la linea inferiore del display mostra una barra che indica il progresso della scansione.
5. Quando la scansione viene completata la prima stazione (in ordine alfanumerico 0...9...A...Z) verrà selezionata.
6. Se la lista delle stazioni è ancora vuota dopo la scansione la radio mostrerà "Service not available".
7. Se non si riceve alcun segnale potrebbe essere necessario spostare la radio in una posizione con una migliore ricezione. Poi spegnere e riaccendere la radio o premere il **pulsante Auto Tune** per ripetere la scansione.

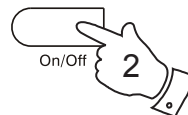

Welcome to DAB  
■■■■■■■■■■

BBC R7      DAB  
Now tuning...

BBC R7      DAB  
Im sorry I have

Classic      DAB  
Service not avai

## Selezionare una stazione - DAB

1. La linea superiore del display mostra il nome della stazione attualmente selezionata.
2. Ruotare il **controllo Tuning** per scorrere attraverso la lista di stazioni disponibili sulla linea inferiore del display. Smettere di ruotare il controllo di sintonizzazione quando si trova la stazione che si vuole ascoltare.
3. Premere e rilasciare il **controllo Tuning** per selezionare la stazione. Il display mostra "Now tuning..." mentre la radio trova la nuova stazione.
4. Regolare il **controllo Volume** all'impostazione richiesta.

Nota: se dopo aver selezionato una stazione il display mostra "Service not available" potrebbe essere necessario spostare la radio in una posizione con una migliore ricezione.

L'uso delle pre-impostazioni per le stazioni radio per selezionare quelle preferite è descritto a pagina 15.

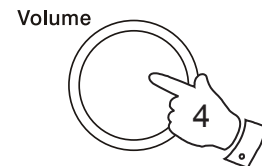
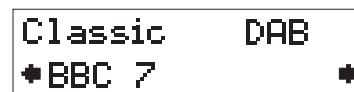
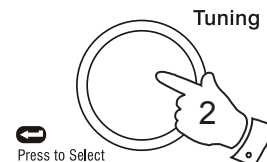

## Modalità di visualizzazione – DAB

La radio ha sette modalità di visualizzazione:-

1. Premere il **pulsante Info** per cambiare modalità.

- |                         |  |
|-------------------------|--|
| a. Testo scorrevole     | Mostra messaggi di testo scorrevole come nome artista/traccia, numero di telefono ecc... |
| b. Tipo programma       | Mostra il tipo di stazione ascoltata es. Pop, Classica, News ecc...                      |
| c. Nome multiplex       | Mostra il nome del multiplex DAB a cui la stazione attuale appartiene.                   |
| d. Orario e data        | Mostra l'attuale orario e data.  |
| e. Frequenza            | Mostra la frequenza del multiplex DAB per la stazione ascoltata.                         |
| f. Bitrate & tipo audio | Mostra il bitrate digitale e il tipo di audio per la stazione ascoltata.                 |
| g. Forza segnale        | Mostra un grafico con la forza del segnale per la stazione ricevuta.                     |

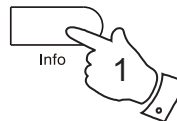

- |   |                                     |
|---|-------------------------------------|
| a | BBC R7      DAB<br>Im sorry I have  |
| b | BBC R7      DAB<br>Varied Speech    |
| c | BBC R7      DAB<br>BBC National DAB |
| d | BBC R7      DAB<br>19:17 08-06-2008 |
| e | BBC R7      DAB<br>12B 225.64MHz    |
| f | BBC R7      DAB<br>80kbps / MP2     |
| g | BBC 7      DAB<br>■■■■■ □ ■■■■      |



## Trovare nuove stazioni radio – DAB

Col passare del tempo compaiono nuove stazioni. Per trovare nuove stazioni procedere come segue:-

1. Premere e rilasciare il **pulsante Auto Tune**. Il display mostrerà “Scanning...” e la radio farà una scansione dei canali DAB della Banda III. Come vengono trovate nuove stazioni radio il contatore delle stazioni sul lato destro del display aumenterà e le stazioni radio verranno aggiunte alla lista memorizzata nella radio.

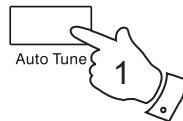

---

## Servizi secondari – DAB

1. Certe stazioni radio hanno uno o più servizi secondari associati ad esse. Se una stazione radio ha un servizio secondario associato ad essa il display mostrerà ">>" accanto al nome della stazione nella lista delle stazioni. Il servizio secondario quindi apparirà immediatamente dopo il servizio primario come si ruota il controllo di sintonizzazione in senso orario.
2. Premere e rilasciare il **controllo Tuning** per selezionare la stazione.
3. Quando il servizio secondario si spegne, la radio tornerà alla stazione radio principale (o al servizio primario) se è disponibile.

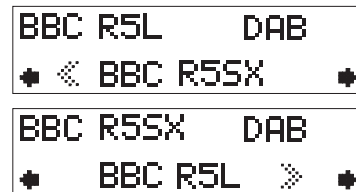
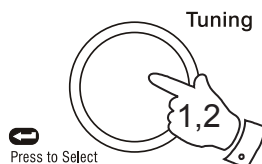

## Sintonizzazione Manuale – DAB

La sintonizzazione manuale permette di sintonizzare direttamente i vari canali della Banda III DAB.

1. Premere e tenere il **pulsante Info** finché il display mostra "Manual tune". Premere e rilasciare il **controllo Tuning** per selezionare questa funzione.
2. Ruotare il **controllo Tuning** per selezionare il canale DAB richiesto.
3. Premere e rilasciare il **controllo Tuning** per selezionare il canale desiderato. Il grafico indicherà la forza del segnale, e la linea inferiore mostrerà il nome del Multiplex DAB (gruppo di stazioni radio). Qualsiasi stazione trovata verrà aggiunta alla lista memorizzata nella radio.
4. Premere e rilasciare il **controllo Tuning** per ritornare alla modalità sintonizzazione normale.

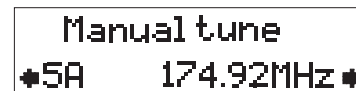
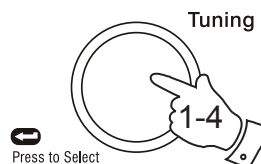
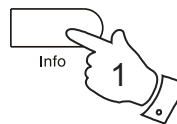

## Visualizzazione forza segnale - DAB

1. Premere e rilasciare ripetutamente il **pulsante Info** finché la linea inferiore del display mostra la forza del segnale.
2. Posizionare la radio e cercare di spostare l'antenna in modo di ottenere il massimo numero di rettangoli nella visualizzazione della forza del segnale. Normalmente, la ricezione migliore verrà trovata tenendo l'antenna verticale e completamente estesa.
3. Il rettangolo vuoto indica il livello minimo di segnale richiesto per ottenere la ricezione.

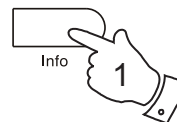

## Impostazioni del Controllo di Gamma Dinamica – DAB

Il Dynamic Range Control (Controllo di Gamma Dinamica, anche conosciuto come DRC) può rendere i suoni più bassi più facili da sentire quando la radio viene usata in un ambiente rumoroso.

1. Premere il **pulsante On/Off** per accendere la radio.
2. Premere e tenere il **pulsante Info**. Il display mostrerà “Manual tune.”
3. Ruotare il **controllo Tuning** finché il display mostra “DRC”.
4. Premere e rilasciare il **controllo Tuning** per entrare nella modalità di regolazione.
5. Ruotare il **controllo Tuning** per selezionare l'impostazione DRC richiesta (la predefinita è 0).
  - DRC 0 - DRC è spento, Trasmissione DRC sarà ignorata.
  - DRC 1/2 – Livello DRC è in postato a 1/2 di quello inviato dell'emittente.
  - DRC 1 – Livello DRC usato è lo stesso inviato dall'emittente.
6. Premere e rilasciare il **controllo Tuning** per confermare l'impostazione. Il display tornerà alla modalità di sintonizzazione normale.

Nota: non tutte le trasmissioni DAB sono in grado di usare la funzione DRC. Se la trasmissione non supporta DRC, allora l'impostazione DRC nella radio non ha effetto.

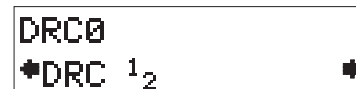
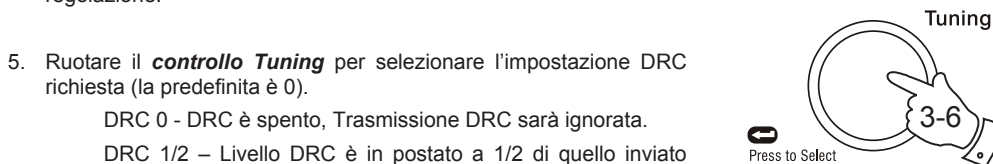
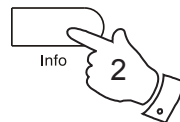
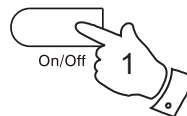

## Usare la radio – Sintonizzazione con ricerca – FM

1. Estendere con attenzione tutta l'antenna telescopica.
2. Premere il **pulsante On/Off** per accendere la radio.
3. Premere il **pulsante Banda** per selezionare la banda FM.
4. Premere e immediatamente rilasciare il **pulsante Auto tune**, la radio farà la scansione verso l'altro (dalle frequenze basse a quelle alte) e si fermerà automaticamente quando trova una stazione con forza sufficiente.
5. Dopo alcuni secondi il display si aggiornerà. Il display non mostrerà la frequenza del segnale trovato. Se il segnale è abbastanza forte e ci sono dati RDS presenti allora la radio mostrerà il nome della stazione.
6. Per trovare le altre stazioni, premere e rilasciare il **pulsante Auto Tune** come prima.
7. Per fare la scansione della banda FM verso il basso (dalle frequenza alte a quelle basse) premere e tenere il **pulsante Auto Tune** per 2 secondi e poi rilasciarlo.
8. Quando si raggiunge la fine dalla banda d'onda la radio inizierà di nuovo a sintonizzare dall'altra estremità della banda d'onda.
9. Regolare il **controllo Volume** all'impostazione richiesta.

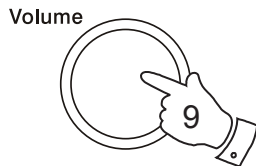
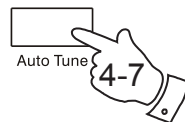
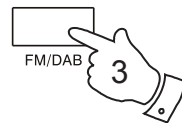
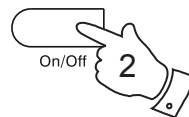

L'uso delle pre-impostazioni delle stazioni radio per selezionare le stazioni radio preferito è descritto a pagina 15.

## Sintonizzazione manuale – FM

1. Premere il **pulsante On/Off** per accendere la radio.
2. Premere il **pulsante Banda** per selezionare la banda FM. Estendere con attenzione tutta l'antenna telescopica per la ricezione FM.
3. Ruotare il **controllo Tuning** per sintonizzare una stazione. Ciascun scatto del controllo farà cambiare la frequenza di 50 Hz verso l'alto o il basso.
4. Quando si raggiunge la fine dalla banda d'onda la radio inizierà di nuovo a sintonizzare dall'altra estremità della banda d'onda.
5. Regolare il **controllo Volume** all'impostazione desiderata.
6. Per spegnere la radio premere il **pulsante On/Off**.

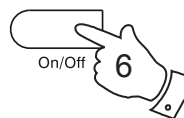
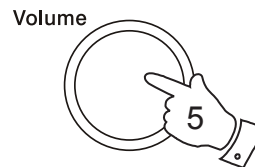
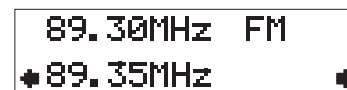
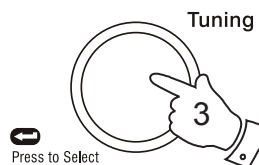
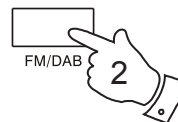
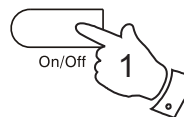

## Modalità di visualizzazione – FM

Nella modalità FM la linea inferiore del display può essere impostata a ciascuna delle seguenti opzioni di visualizzazione:-

1. Premere il **pulsante Info** per cambiare tra le varie opzioni.
- a. Testo scorrevole           Mostra dei messaggi di testo scorrevole come nome artista/traccia, numero di telefono ecc...
- b. Tipo programma           Mostra il tipo di stazione ascoltata, es., Pop, Classica, News ecc...
- c. Orario e data               Mostra ora e data attuale.
- d. Frequenza                   Mostra la frequenza della stazione ascoltata.
- e. Modalità audio              Il display mostra Auto (stereo) o Mono.

Nota: la radio mostrerà "NO Radio Text" sulla linea inferiore del display se non è disponibile alcun testo scorrevole e "NO PTY" se non ci sono informazioni sul tipo di programma.

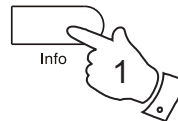

- a 

|                 |    |
|-----------------|----|
| BBC R2          | FM |
| The latest news |    |
- b 

|           |    |
|-----------|----|
| BBC R2    | FM |
| Pop Music |    |
- c 

|                  |    |
|------------------|----|
| BBC R2           | FM |
| 12:02 16-06-2008 |    |
- d 

|          |    |
|----------|----|
| BBC R2   | FM |
| 89.30MHz |    |
- e 

|               |    |
|---------------|----|
| 89.30MHz      | FM |
| Auto (Stereo) |    |

## Pulsante Favorite

La radio ha un pulsante che quando viene premuto seleziona automaticamente la banda d'onda richiesta e sintonizza la stazione radio preferita. Con questo pulsante si può memorizzare una stazione radio preferita dalla banda d'onda DAB o FM.

Per impostare la stazione preferita, seguire questi passi:

1. Estendere con attenzione l'antenna telescopica e accendere la radio.
2. Selezionare la banda d'onda desiderata (DAB o FM) e sintonizzarsi sulla stazione radio richiesta come descritto nelle pagina precedenti.
3. Premere e tenere il **pulsante Favorite** (per 5 secondi) finché il display mostra "My Fav. Saved".



|               |     |
|---------------|-----|
| BBC R7        | DAB |
| My Fav. Saved |     |

## Richiamare la stazione preferita

1. Estendere con attenzione l'antenna telescopica e accendere la radio.

Se la radio è nella modalità Ingresso Ausiliario, premere e rilasciare il **pulsante DAB/FM** per selezionare l'uso normale della radio.

2. Premere momentaneamente il **pulsante Favorite**, la radio selezionerà automaticamente la banda d'onda DAB o FM secondo necessità e poi si sintonizzerà nella stazione radio memorizzata come preferita.



|                 |     |
|-----------------|-----|
| BBC R7          | DAB |
| Im sorry I have |     |

## Stazioni pre-impostate - DAB and FM

Per rendere più facile la sintonizzazione della radio nelle stazioni desiderate, si possono memorizzare delle stazione radio selezionate come pre-impostate. La radio tiene le pre-impostate separatamente nelle modalità DAB ed FM.

Si possono impostare quante pre-impostate si vuole per ciascuna modalità. Si può facilmente cambiare dalla visualizzazione di tutte le stazioni DAB (o tutte le frequenze FM) a quella delle pre-impostate. Ciascuna stazione o frequenza che è stata segnata come pre-impostata può venire facilmente eliminata se necessario. Le pre-impostate sono mantenute quando la radio viene spenta.

1. Per impostare le stazioni pre-impostate, sintonizzarsi nella stazione radio richiesta.
2. Premere e tenere il **pulsante Preset** finché il display mostra un segno accanto al nome della stazione radio o alla frequenza. Ciò indica che la stazione radio è stata segnata come pre-impostata. Per annullare il segno di pre-impostazione, premere e tenere di nuovo il **pulsante Preset**.
3. Ripetere i passi 1 e 2 come richiesto per qualsiasi altra stazione che si vuole come pre-impostata.
4. Per visualizzare solo le stazioni pre-impostate per la banda d'onda attualmente selezionata quando si sintonizza, premere e rilasciare il **pulsante Preset** in modo che il simbolo del cuore appaia sul display.
5. Per ascoltare una delle stazioni radio pre-impostate, ruotare il **controllo Tuning** finché stazione radio richiesta appare. Premere e rilasciare il **controllo Tuning** per selezionare e sintonizzarsi su quella stazione.
6. Per annullare la visualizzazione delle stazioni pre-impostate, premere e rilasciare il **pulsante Preset** in modo che il simbolo del cuore scompaia dal display. La radio sarà quindi in grado di accedere alla lista completa delle stazioni usando il **controllo Tuning**.



Classic ✓ DAB  
Classical Music

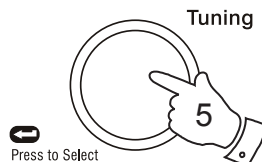

Classic ✓ DAB ♥  
Classical Music





## FM Stereo/Mono

1. Se una stazione ricevuta è debole si possono sentire dei sibili (specialmente se si ascolta con le cuffie). Per ridurre tutto ciò, premere e rilasciare il **controllo Tuning** in modo che il display mostri "Switch to Mono". La radio passerà alla modalità mono.
2. Per tornare alla modalità stereo premere e rilasciare il **controllo Tuning** in modo che il display mostri "Switch to Auto". La radio passerà alla modalità stereo.

Nota: l'ascolto stereo è disponibile solo quando si ascolta con le cuffie o si usa la presa Line Out collegata ad un amplificatore esterno.

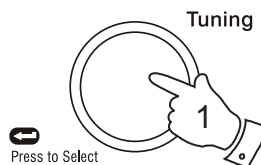

89.30MHz FM  
Mono

89.30MHz FM  
Auto (Stereo)

## Impostazione della sensibilità di scansione – FM

La radio farà normalmente la scansione per le trasmissioni FM che sono abbastanza forti da dare una buona ricezione. Comunque si potrebbe volere che la funzione di Auto-scan trovi i segnali più deboli, possibilmente provenienti da trasmettitori radio più distanti. La radio include un'opzione locale / distante per la funzione Auto-scan.

1. Premere il **pulsante On/Off** per accendere la radio.
2. Se necessario, premere il **pulsante Banda** per selezionare la banda FM.
3. Premere e tenere il **pulsante Info** finché il display mostra "FM Scan Zone" poi premere il **controllo Tuning** per entrare nel menù selezione zona di scansione.
4. Ruotare il **controllo Tuning** per cambiare tra le opzioni Local e Distant nella linea inferiore del display. L'opzione Distant permetterà alla radio di trovare i segnali più deboli quando fa la scansione.
5. Premere e rilasciare il **controllo Tuning** per confermare la propria selezione. La radio quindi tornerà alla visualizzazione normale delle informazioni. L'impostazione Local o Distant è memorizzata nella radio e rimane tale finché viene cambiata o avviene un Reset di Sistema.

Nota: l'impostazione iniziale (fuori dalla scatola o dopo un Reset di Sistema) fa sì che la radio ignori i segnali più deboli (o più distanti).

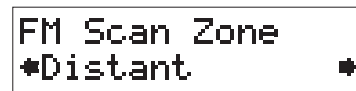
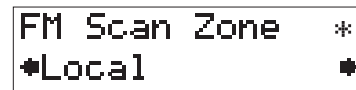
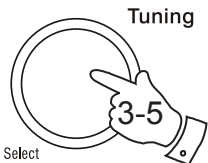
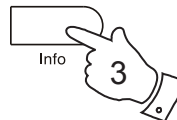
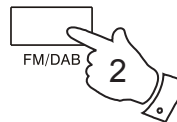
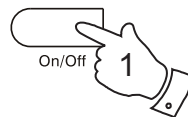

## Versione del software

La visualizzazione del software non può essere alterata ed è solo per riferimento.

1. Per visualizzare la versione del software sul display, assicurarsi che la radio sia in modalità DAB e premere e tenere il **pulsante Info** per 2 secondi.
2. Ruotare il **controllo Tuning** finché il display mostra “SW Version”. Premere il **controllo Tuning**, la versione del software apparirà sul display.
3. Premere il **pulsante Info** per tornare alla modalità di visualizzazione normale.

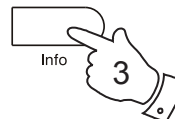
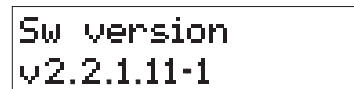
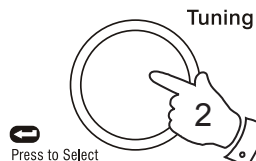
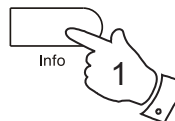

---

## Presenza USB per aggiornamento del software

Con la comparsa di aggiornamenti del software, si possono trovare informazioni su come aggiornare la propria radio su [www.robertsradio.co.uk](http://www.robertsradio.co.uk)

## Reset del sistema

Se la radio non funziona correttamente, o alcune cifre del display mancano o sono incomplete, si può tornare al funzionamento normale facendo un Reset del Sistema sulla radio. Ciò ripristinerà le impostazioni della radio ai valori predefiniti di fabbrica. Le pre-impostate non verranno memorizzare e la lista delle stazioni radio DAB diventerà vuota.

Se ci si trasferisce in un'altra parte del paese e si vogliono cancellare le stazioni locali DAB che non sono più disponibili dalla lista delle stazioni memorizzate, allora si può svolgere questa procedura. La radio farà automaticamente di nuovo la scansione delle stazioni DAB disponibili nella posizione attuale quando si riavvia.

1. Premere e tenere il **pulsante Info** per 2 secondi
2. Ruotare il **controllo Tuning** finché il display mostra "Factory reset", poi premere e rilasciare il **controllo Tuning**.
3. Se si vuole svolgere l'operazione di reset, premere e rilasciare il **controllo Tuning un'altra volta**. Un reset completo della radio verrà svolto. Tutte le pre-impostate e le liste di stazioni saranno cancellate.
4. Dopo un reset del sistema verrà svolta una scansione della banda DAB.

In caso di malfunzionamento dovuto a scariche elettrostatiche, resettare il prodotto (bisogna scollegare temporaneamente l'adattatore elettrico o togliere le batterie) per ripristinare il funzionamento normale.

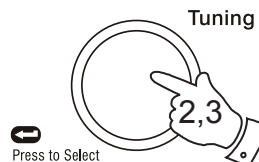
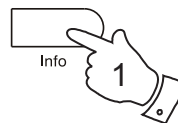

## Presca cuffie

È presente una **Presca Cuffie** da 3,5mm situata sull'angolo sinistro in alto della radio per l'uso con le cuffie o gli auricolari. L'inserimento di uno spinotto spegne automaticamente l'altoparlante interno.

**IMPORTANTE:** un'eccessiva pressione del suono dagli auricolari e le cuffie può causare perdita dell'udito.

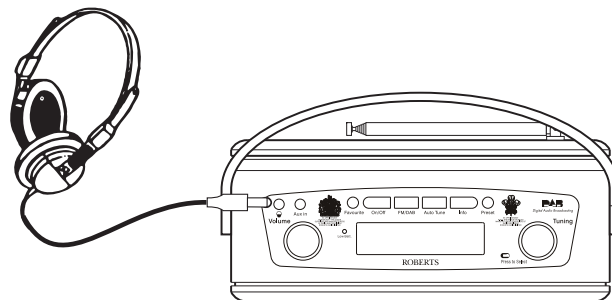

## Presca ingresso ausiliario

1. Collegare una sorgente audio stereo o mono (cioè lettore CD, lettore MP3 ecc...) alla **presa ingresso ausiliario**.
2. Premere il **pulsante On/Off** per accendere la radio. Premere e rilasciare il **pulsante DAB/FM** finché il display mostra "AUX IN".

Notare che la modalità ingresso ausiliario può essere selezionata solo quando uno spinotto è inserito nella presa.

3. Regolare il **controllo Volume** sul lettore e sulla radio per un ascolto confortevole.
4. Togliere il cavo dalla **presa ingresso ausiliario** o premere e rilasciare il **pulsante DAB/FM** per annullare la modalità ingresso ausiliario.

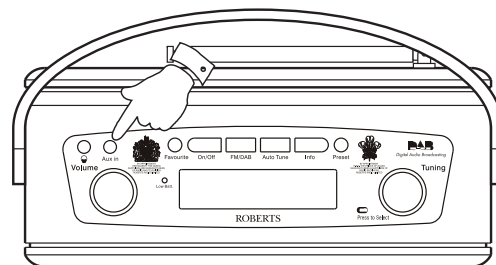

## Presca uscita linea

È presente una **presa uscita linea** da 3,5mm situata sul retro della radio per collegare il segnale audio ad un amplificatore esterno. L'inserimento di un cavo audio di uscita linea non spegnerà l'altoparlante interno. Impostare il controllo volume sulla radio al minimo se desiderato.

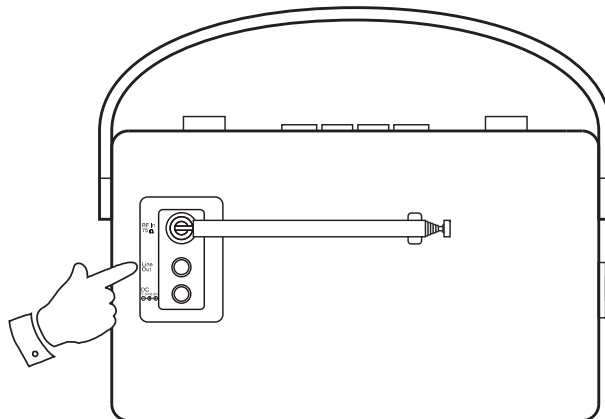

## Luce di sfondo del display

1. Quando si usa la radio alimentata dalle batterie, la luce di sfondo del display verrà accesa per circa 12 secondi quando qualsiasi pulsante viene premuto.
2. Quando la radio è alimentata da AC usando l'adattatore in dotazione la luce di sfondo del display starà sempre accesa quando la radio è accesa.

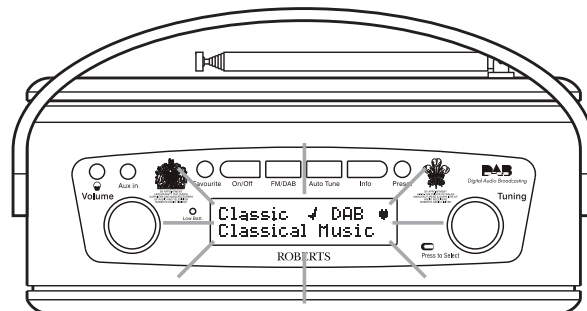

## Generale

Non permettere che questa radio venga esposta ad acqua, vapore o sabbia, Non lasciare la radio dove un caldo eccessivo possa causare danni come in un'auto parcheggiata dove il calore del sole può scaldare molto anche se la temperatura esterna può sembrare non eccessivamente alta. Si raccomanda di usare la banda DAB quando possibile per ottenere migliori risultati in termini di qualità e assenza di interferenze che si hanno di solito con la banda FM.

La piastra col nome è situata dentro lo sportello posteriore della radio.



Si prega di maneggiare con cura. Le rifiniture in pelle potrebbero danneggiarsi. Evitare contatti con materiali abrasivi, sostanze chimiche o soluzioni pulenti. La radio può essere pulita con un panno pulito leggermente umido. ***Si prega di assicurarsi che il prodotto venga staccato dalla presa di corrente prima di svolgere questa procedura.***

- La radio non dovrebbe essere esposta a gocciolamenti o schizzi e nessun oggetto pieno di liquidi, come vasi, dovrebbe essere messo sopra la radio.
- Si raccomanda di usare il prodotto in modo che ci sia una distanza minima (10cm raccomandati) dagli oggetti adiacenti in modo da assicurare una buona ventilazione.
- La ventilazione del prodotto non dovrebbe essere ristretta coprendolo o comprendo le prese d'aria con oggetti come quotidiani, tovaglie, tende ecc..
- Nessuna fiamma nuda, come candele accese, dovrebbe essere messa sul prodotto.
- Si raccomanda di evitare l'uso o la conservazione del prodotto a temperature estreme. Evitare di lasciare il prodotto nelle auto, sul davanzale delle finestre, sotto la luce diretta del sole ecc...

## Specifiche

### Requisiti di Alimentazione

|                        |   |
|------------------------|---|
| Alimentazione          | Solo AC 100 - 240 volt,<br>50 - 60 Hz (adattatore)  |
| Batterie               | 4 x LR20 (dimensione D)   |
| Durata Batterie        | Circa 120 ore di ascolto per 4 ore al giorno ad un volume normale usando batterie alcaline. |
| Copertura di Frequenza | FM 87.5 - 108 MHz<br>DAB 174.928 - 239.200 MHz  |

## Caratteristiche del Circuito

|                           |   |
|---------------------------|---|
| Altoparlante              | 75mm gamma completa                               |
| Potenza in Uscita         | 1,0 Watt  |
| Presa cuffie              | Diametro 3,5mm                                    |
| Presa Ingresso Ausiliario | Diametro 3,5mm                                    |
| Presa Uscita Linea        | Diametro 3,5mm                                    |
| Sistema dell'antenna      | Antenna telescopica FM<br>Antenna telescopica DAB |

# Garanzia

Questo strumento è coperto da garanzia per dodici mesi dalla data della consegna al proprietario originale in caso di guasto dovuto a manodopera difettosa o rottura di un componente. La garanzia è soggetta alla procedura di seguito illustrata. Se un componente o una parte dovessero rompersi entro il periodo di garanzia verranno riparati o sostituiti gratuitamente.

La garanzia non copre quanto di seguito indicato.

1. Danni derivanti da un uso scorretto.
2. Danni consequenziali.
3. Ricevitori con numeri di serie rimossi o cancellati.

N.B. Le antenne rotte o danneggiate non saranno sostituite neanche durante il periodo di garanzia.

## Procedura

Per far valere la garanzia rivolgersi al rivenditore presso il quale è stato acquistato il dispositivo. È probabile che il rivenditore Roberts sarà in grado di risolvere il problema rapidamente e in modo efficiente, ma se fosse necessario restituirà il dispositivo al reparto riparazioni dell'azienda.

*Questi termini non inficiano i diritti statutari del consumatore.*



Website: <http://www.robertsradio.co.uk>



© 2010 Roberts Radio Limited