

ROBERTS

Ortus Time

DAB / DAB+ / UKW RDS digitaler Radiowecker



DAB
Digital Audio Broadcasting

DAB+

+ Digital
Radio

Bitte lesen Sie diese Bedienungsanleitung
vor der Verwendung des Geräts

Inhalt

<i>Bedienelemente</i>	2	<i>Einschlaffunktion</i>	14
<i>Erstmalige Verwendung Ihres Radioweckers</i>	3	<i>Uhrzeit automatisch aktualisieren</i>	14
<i>Bedienungshinweise Radiowecker - DAB</i>	4	<i>Zeitformat einstellen</i>	15
<i>Verwendung der Tasten</i>	4	<i>Die Uhr manual einstellen</i>	15
<i>Sender einstellen - DAB</i>	5	<i>Softwareversion</i>	16
<i>Sekundärdienste - DAB</i>	5	<i>Dimmer für das Display</i>	16
<i>Neue Sender suchen - DAB</i>	5	<i>Sprachfunktion</i>	17
<i>Manuelle Sendersuche - DAB</i>	6	<i>Equalizer</i>	17-18
<i>Dynamikbereich einstellen - DAB</i>	6	<i>USB-Port zum Laden von Smartphone oder Tablet</i>	18
<i>Sender löschen - DAB</i>	7	<i>Kopfhörerbuchse</i>	19
<i>Radio hören - UKW</i>	7	<i>Aux-Eingang</i>	19
<i>Manuelle Sendersuche - UKW</i>	8	<i>System zurücksetzen</i>	20
<i>Suchempfindlichkeit einstellen - UKW</i>	8	<i>Anraten über die elektromagnetische Verträglichkeit</i>	20
<i>Anzeigeoptionen - DAB / FM</i>	9	<i>Produktkennzeichnungen</i>	20
<i>Sender speichern</i>	10	<i>Sicherheitshinweise</i>	21
<i>Alarmzeiten einstellen</i>	11-12	<i>Spezifikationen</i>	22
<i>Wecker abschalten</i>	13	<i>Spezifikationen</i>	22
<i>Schlummerfunktion</i>	13	<i>Garantie</i>	Rückseite
<i>Anzeige der Weckereinstellungen</i>	13		

Bedienelemente

(Draufsicht)

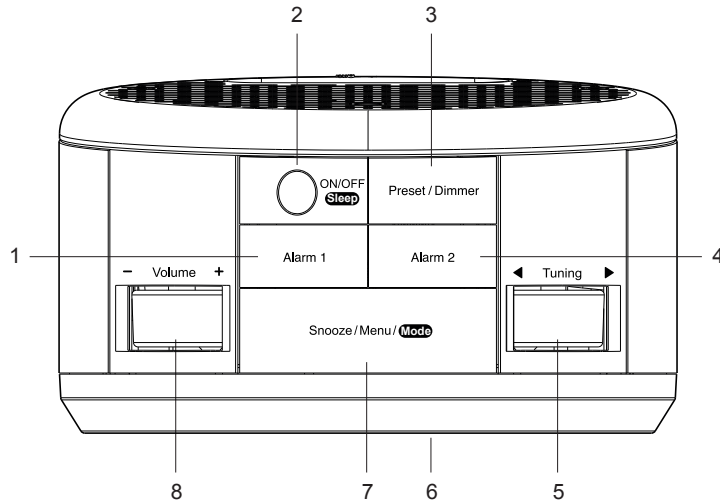

1. Taste Alarm 1 / Lautstärke verringern
2. Ein/Aus / Sleeptimer
3. Senderspeicher / Dimmer
4. Taste Wecker 2 / Lautstärke erhöhen
5. Sendersuche / Auswahl / Info
6. LCD-Bildschirm
7. Schlummertaste / Menü / Modus
8. Lautstärkeregler

(Rückseite)

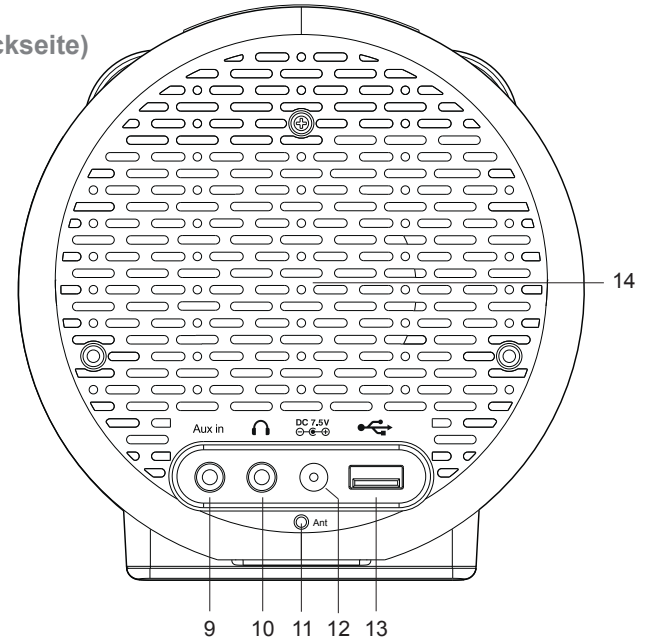

9. Aux-Eingang
10. Kopfhörerbuchse
11. DAB- / UKW-Wurfantenne
12. DC-Eingang
13. USB-Ladeanschluss
14. Lautsprecher
15. Micro-USB-Buchse
(unter dem Gerät, nur für Wartungszwecke)

Erstmalige Verwendung Ihres Radioweckers

1. Stellen Sie Ihr Radio auf eine ebene Grundfläche.
2. Wickeln Sie die Wurfantenne an der Rückseite Ihres Radioweckers vorsichtig ab. Bringen Sie die Wurfantenne möglichst gerade über oder unter dem Radiowecker an.
3. Schließen Sie das Netzteil am DC-Eingang auf der Rückseite Ihres Radioweckers (als „DC“ gekennzeichnet) korrekt an.
4. Schließen Sie das andere Ende des Netzteils an einer Steckdose an.
5. Im Display wird für einige Sekunden „WELCOME“ angezeigt. Das Radio sucht das DAB-Funksignal. Nach einem Moment werden die Uhrzeit und der Tag im Display angezeigt und die Zeiger zeigen die korrekte Uhrzeit an.
6. Wird kein Signal gefunden, so wird „0:00“ angezeigt. Es kann notwendig sein, Ihren Radiowecker in eine Stellung mit besserem Empfang zu bringen. Sie sollten dann einen Suchlauf durchführen, um Stationen zu finden, siehe Beschreibung auf Seite 5.

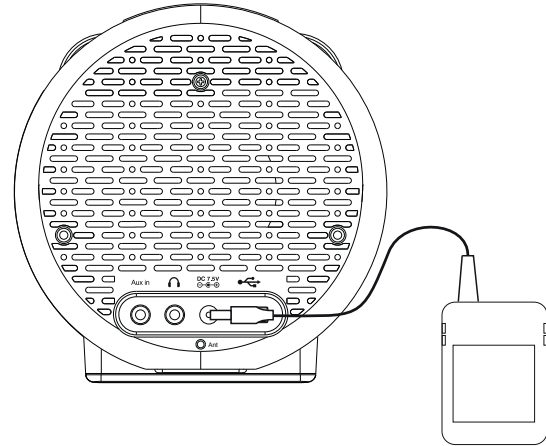

Das Netzteil muss bei Nichtgebrauch von der Steckdose und dem Radiowecker getrennt werden.

WICHTIG: Das Netzteil dient dem Anschluss des Geräts am Stromnetz. Die Steckdose sowie Mehrfachsteckdosen, an denen das Gerät angeschlossen ist, müssen während des Betriebs leicht erreichbar sein. Zum Trennen des Geräts vom Stromnetz muss das Netzteil aus der Steckdose abgezogen werden.

Verwenden Sie nur das mitgelieferte Netzteil oder ein Original-Ersatzteil von Roberts Radio. Die Verwendung alternativer Netzteile führt zum Verlust Ihrer Garantieansprüche.

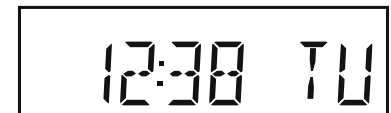

Bedienungshinweise Radiowecker - DAB

1. Drücken Sie **On/Off**, um Ihren Radiowecker einzuschalten.
 2. Beim ersten Einschalten begibt sich der Radiowecker in den DAB-Modus. Beim Ausschalten speichert der Radiowecker den verwendeten Modus und schaltet sich das nächste Mal in diesem Modus wieder ein. Wenn der Radiowecker bereits verwendet wurde, wird die zuletzt verwendete Station ausgewählt.
 3. Ist diese das erste Mal, dass Sie den Radiowecker benutzen, so wird das Band III der DAB-Kanäle durchsucht (abhängig davon, ob die Suche im Stand-by-Modus bereits abgeschlossen wurde). Während der Sendersuche wird der Fortschritt im Display angezeigt. Die Zahl rechts im Display ist die Anzahl der gefundenen Sender.
 4. Wenn das Scannen abgeschlossen ist, wird der erste Sender (in numerisch-alpha Reihenfolge 0...9...A...Z) ausgewählt. Der erste während des Suchlaufs gefundene Sender in der Liste wird gespielt. Auf dem Display wird der Name der Station angezeigt.
 5. Werden keine Signals gefunden, dann müssen Sie den Radiowecker eventuell für besseren Empfang umsetzen. Sie sollten dann einen Suchlauf durchführen, um Stationen zu finden, siehe Beschreibung auf Seite 5.
- Auf dem Display Ihres Radioweckers ist eine Anzeige  der Stärke des empfangenen DAB-Radiosignals.



Hinweis: Bei der ersten Verwendung des Radioweckers wird die Lautstärke auf einen mittleren Pegel eingestellt, falls der Sender sehr leise übertragen wird. Nach dem Einstellen der Lautstärke speichert der Radiowecker die Einstellung.

Verwendung der Tasten

Die meisten Bedienschritte werden auf dem Radiowecker mit kurzem Tastendruck durchgeführt.

Ein paar Betriebe erfordern ein längeres Drücken einer Taste. In diesem Fall heißt es, halten Sie die Taste gedrückt; drücken Sie die Taste für 2 oder 3 Sekunden, bis der Radiowecker reagiert hat. Ein Beispiel hierfür ist ein langer Tastendruck auf Menu / Mode, um den Betriebsmodus des Radioweckers umzuschalten.

Sender einstellen - DAB

1. Drücken Sie **On/Off**, um den Radiowecker einzuschalten.
2. **Halten Sie** wiederholt **Menu/Mode** gedrückt, bis „DAB“ gewählt ist.
3. Drehen Sie **Tuning** bis den Schritt durch die Liste der verfügbaren Sender.
4. Drücken Sie **Tuning**, um den gewünschten Sender auszuwählen und einzustellen.
5. Passen Sie die **Volume** an.

Hinweis: Wird nach der Senderwahl im Display „OFF AIR“ angezeigt, so müssen Sie den Radiowecker eventuell für besseren Empfang umsetzen.

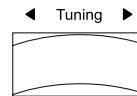
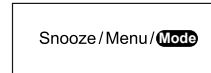
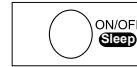

Sekundärdienste - DAB

Einige Radiosender können über eine oder mehrere mit ihnen verbundene zusätzliche Sendungen verfügen. Falls diese verfügbar sind, erscheinen sie sofort nach dem Hauptsender, wenn Sie den **Tuning**-Regler im Uhrzeigersinn drehen. Den ausgewählten Dienst einzustellen, drücken Sie **Tuning**.

Neue Sender suchen - DAB

Mit der Zeit werden neue Sender verfügbar oder Sie sind vielleicht mit Ihrem Radiowecker umgezogen. In diesem Fall müssen Sie mit Ihrem Radiowecker neue Sender suchen.

1. Drücken Sie **On/Off**, um den Radiowecker einzuschalten.
2. **Halten Sie** wiederholt **Menu/Mode** gedrückt, bis „DAB“ gewählt ist.
3. Drücken Sie **Menu/Mode**. „SCAN“ wird im Display angezeigt.
4. Drücken Sie **Tuning**. Ihr Radiowecker durchsucht die Band III DAB-Kanäle. Werden neue Sender gefunden, so erhöht sich der Senderzähler auf der rechten Seite des Displays und die Sender werden der im Radio gespeicherten Liste hinzugefügt.

Manuelle Sendersuche - DAB

Mit der manuellen Sendersuche können Sie Ihren Radiowecker auf eine bestimmte DAB-Frequenz in Band III einstellen. Neue Sender werden der Senderliste hinzugefügt. Diese Funktion kann ebenfalls zur Ausrichtung der Antenne oder des Radios verwendet werden, um den Empfang eines bestimmten Kanals oder einer bestimmten Frequenz zu verbessern.

1. **Halten Sie** wiederholt **Menu/Mode** gedrückt, bis „DAB“ gewählt ist.
2. Drücken Sie **Menu/Mode**.
3. Drehen Sie **Tuning**, bis im Display „MANUAL“ angezeigt wird. Drücken Sie **Tuning**.
4. Drehen Sie **Tuning**, um den gewünschten DAB-Kanal auszuwählen. Drücken Sie **Tuning**, um die gewählte Frequenz einzustellen.
5. Liegt ein Signal an, so wird die Signalstärke angezeigt. Die Mindestmarkierung (!) zeigt die Mindest-Signalstärke, die für guten DAB-Empfang erforderlich ist.
6. Wird ein DAB-Signal gefunden, wie durch die Signalanzeigewinkel dargestellt, so werden neue Sender mit diesem Signal der Liste der gespeicherten Sender im Radiowecker hinzugefügt. Drücken Sie zum Verlassen **Menu/Mode**.

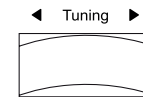
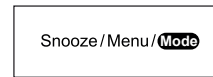

Dynamikbereich einstellen (DRC) - DAB

Die DRC-Funktion kann leise Töne besser hörbar machen, wenn Sie Ihren Radiowecker in einer lauten Umgebung verwenden. Die Standard-DRC-Einstellung ist 0.

1. Im DAB-Modus drücken Sie **Menu/Mode**.
2. Drehen Sie **Tuning**, bis „DRC“ angezeigt wird. Drücken Sie **Tuning**.
3. Drehen Sie **Tuning**, um die gewünschte DRC-Einstellung auszuwählen.
DRC 0 - DRC wird ausgeschaltet, Sendung-DRC wird ignoriert. DRC 1/2 - DRC-Ebene wird auf 1/2 gesetzt, die vom Sender gesendet wird. DRC 1 - DRC wird gesetzt, wie vom Sender gesendet.
4. Drücken Sie **Tuning**, um die Einstellung zu bestätigen. **Hinweis:** Nicht alle DAB-Sender verwenden die DRC-Funktion. Überträgt der Sender keine DRC-Informationen, so ist die DRC-Einstellung des Radioweckers ohne Bedeutung.



Sender löschen - DAB

Ziehen Sie um, so sind anschließend einige der gelisteten Sender nicht mehr verfügbar. Von Zeit zu Zeit können einige DAB-Dienste auch eingestellt werden oder den Standort oder die Frequenz wechseln. Sender, die nicht gefunden werden können oder für längere Zeit nicht empfangen wurden, werden in der Senderliste mit einem Fragezeichen angezeigt. Die Funktion Sender löschen löscht die markierten DAB-Sender in der Senderliste.

1. Im DAB-Modus drücken Sie **Menu/Mode**.
2. Drehen Sie **Tuning**, bis „PRUNE“ angezeigt wird. Drücken Sie **Tuning**.
3. Drehen Sie **Tuning**, bis „Y“ angezeigt wird. Drücken Sie **Tuning**, um die Namen der ungültigen Sender aus der Senderliste entfernen zu lassen.
4. Sollen keine Sender gelöscht werden, so wählen Sie „N“ in Schritt 3 oben.

Hinweis: Sind Sie mit Ihrem Radiowecker umgezogen, so sollten Sie eine neue Sendersuche durchführen (siehe Kapitel „Neue Sender suchen“ auf Seite 5).

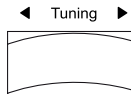
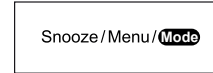

Radio hören - UKW

1. Wickeln Sie die Wurfantenne vorsichtig ab Drücken Sie **On/Off**, um den Radiowecker einzuschalten.
2. **Halten Sie** wiederholt **Menu/Mode** gedrückt, bis „FM“ gewählt ist.
3. Drehen Sie **Tuning** im Uhrzeigersinn und **halten Sie** dann **Tuning** gedrückt. Ihr Radiowecker sucht aufwärts (niedrige Frequenz zu hoher Frequenz) und stoppt automatisch, wenn ein Sender mit ausreichender Signalstärke gefunden wird.
4. Nach einigen Sekunden wird das Display aktualisiert. Im Display wird die Frequenz des gefundenen Signals angezeigt. Ist das Signal stark genug und es liegen RDS-Daten vor, so wird der Sendername angezeigt.
5. Drehen Sie **Tuning** entgegen dem Uhrzeigersinn und **halten Sie** dann **Tuning** gedrückt. Ihr Radiowecker durchsucht das UKW-Band abwärts (hohe Frequenz zu niedriger Frequenz). Wenn das Ende des Frequenzbandes erreicht ist, wird die Sendersuche vom anderen Ende des Frequenzbandes fortgesetzt. Passen Sie die **Volume** an. Zum Ausschalten Ihres Radioweckers drücken Sie **On/Off**.

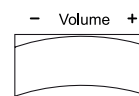
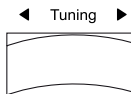
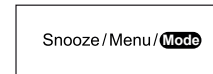

Manuelle Sendersuche - UKW

1. Drehen Sie **Tuning**, um ein Sender einzustellen. Die Frequenz ändert sich in Schritten von 50 kHz.
2. Stellen Sie die Lautstärke mit **Volume** ein.

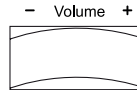
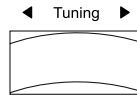

Suchempfindlichkeit einstellen - UKW

Normalerweise sucht Ihr Radiowecker nach UKW-Sendern, die für einen guten Empfang ausreichend stark sind. Möchten Sie jedoch, dass mit der automatischen Sendersuche auch schwache Signale gefunden werden, möglicherweise von entfernteren Sendern, so gehen Sie wie folgt vor. Ihr Radiowecker ist mit der Option Lokal/Entfernt für die automatische Sendersuche ausgestattet.

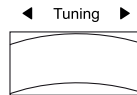
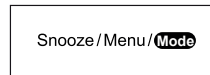

1. Im UKW-Modus drücken Sie **Menu/Mode**.
2. Die Anzeige zeigt „SCAN“. Drücken Sie **Tuning**.
3. Drehen Sie **Tuning**, um die Option „LOCAL“ oder „DISTANT“ auszuwählen. Die Option Distant lässt das Radio während der Sendersuche schwächere Signale finden.
4. Drücken Sie **Tuning**, um zu bestätigen. Die Einstellung Local oder Distant bleibt im Radiowecker bis zur Änderung oder einer Systemrücksetzung gespeichert.

Hinweis: Die ursprüngliche Einstellung (bei Lieferung oder nach einer Systemrücksetzung) lässt das Radio schwächere (oder entferntere) Signale ignorieren.

Anzeigeoptionen - DAB / FM

Ihr Radiowecker verfügt im DAB- und UKW-Modus über eine Reihe von Anzeigeoptionen:

1. Drücken Sie **Tuning**, um die verschiedenen Optionen zu durchlaufen. Alle Anzeigen, außer der Textanzeige, setzen sich nach ca. 10 Sekunden zur Anzeige der Uhrzeit zurück.

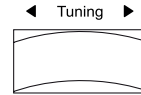

DAB-Anzeigeoptionen

Ihr Radiowecker hat im DAB-Modus die folgenden Anzeigen:

Sendername, Laufschrift, Programmtyp, Multiplexname, Frequenz, Bitrate, Signalstärke, Uhrzeit und Datum.

Bei der Signalstärke zeigt das minimale Signal-Markierung (!) die für guten DAB-Empfang benötigte minimale Signalstärke. Die Balken der Signalanzeige nehmen zu oder ab, um die Änderung der Signalstärke in Abhängigkeit von der Stellung der Drahtantenne oder des Radioweckers anzuzeigen.

FM-Anzeigeoptionen

Im UKW-Modus verwendet Ihr Radiowecker das Radio-Datensystem (RDS) zur Anzeige des Sendernamens und zusätzlichen Textes, sofern dieser vom Sender ausgestrahlt wird und das Funksignal ausreichend stark ist.

Ihr Radiowecker hat im UKW-Modus die folgenden Anzeigen:

Sendername, Frequenz, Laufschrift, Programmtyp, Uhrzeit und Datum.

Lauftext (DAB und FM)



Signalstärke (nur DAB)



Frequenz (DAB und FM)



Uhrzeit und Tag (DAB und UKW)



Sender speichern

Speichern Sie Ihre DAB- und UKW-Lieblingssender in den Senderspeichern. Ihr Radiowecker hat 20 Senderspeicher, 10 für DAB und 10 für UKW. Bei Stromausfall bleiben die Senderspeicher erhalten.

Einstellen und Aufrufen der Senderspeicher ist für UKW und DAB gleich und nachstehend beschrieben.

Sender speichern

1. Drücken Sie **On/Off**, um den Radiowecker einzuschalten.
2. Wählen Sie mit **Menu/Mode** den UKW- oder DAB-Modus.
3. Stellen Sie die gewünschte Station entsprechend der vorstehenden Beschreibung ein.
4. Drücken Sie kurz die Taste **Preset**. Auf dem Display erscheint z.B. „Leer 1“, wenn in diesem Speicherplatz kein Sender voreingestellt wurde.
5. Drehen Sie **Tuning** zur Auswahl der Senderspeichernummer, unter der Sie den Sender speichern möchten.
6. **Halten Sie Tuning** gedrückt. Im Display wird „STORED“ angezeigt. Der Sender wird unter der ausgewählten Sendernummer gespeichert. Wiederholen Sie diesen Vorgang für die verbleibenden Speicherplätze. Gespeicherte Sender können auf die gleiche Weise überschrieben werden.

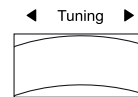
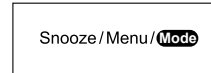

Senderspeicher aufrufen

1. Drücken Sie **On/Off**, um den Radiowecker einzuschalten.
2. Wählen Sie mit **Menu/Mode** den UKW- oder DAB-Modus.
3. Drücken Sie kurz die Taste **Preset**. Auf dem Display erscheint z.B. „Leer 1“, wenn in diesem Speicherplatz kein Sender voreingestellt wurde. Wenn ein Sender gespeichert wird, wird im Display entweder der Sendername (für DAB-Sender) oder die Frequenz (für UKW-Sender) angezeigt.
4. Drehen Sie **Tuning**, um den gewünschten Sender zu wählen. Drücken Sie **Tuning**. Ihr Radiowecker stellt sich dann auf den im Speicher abgelegten Sender ein.

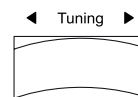
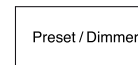
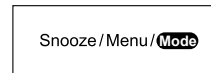

Alarmzeiten einstellen

Ihr Radiowecker hat zwei Alarme, die zum Wecken mit DAB-, UKW- oder Summeralarm eingestellt werden können. Jeder Wecker kann gestellt werden um einmalig, täglich, an Wochentagen oder am Wochenende zu läuten. Bei Stromausfall speichert Ihr Radiowecker Ihre Alarmeinstellungen im integrierten Speicher. Vergewissern Sie sich, dass die Uhrzeit vor dem Einstellen des Alarms entsprechend korrekt ist. **Hinweis: Alarme können nur mit dem Radiowecker im Stand-by-Modus eingestellt werden.**

Hinweis: Wenn 10 Sekunden lang keine Taste gedrückt wird, wird die Weckereinstellung beendet.

1. Drücken Sie ggf. **On/Off**, um Ihren Radiowecker auszuschalten.
2. **Halten Sie Alarm 1** oder **Alarm 2** gedrückt.
3. „ALARM 1“ oder „ALARM 2“ wird im Display angezeigt und die Alarmanzeige blinkt. Drücken Sie **Tuning**, um das Wecker-Einstellungsmenü einzugeben.
4. Drehen Sie **Tuning**, um ON oder OFF zu wählen. Ist OFF gewählt, wird die aktuelle Einstellung für diesen Alarm gelöscht.
5. Mit der ausgewählten „ON“ drücken Sie **Tuning**, damit die Stundenziffern auf dem Display blinken.
6. Drehen Sie **Tuning**, um die gewünschte Stunde des Weckers auszuwählen.
7. Drücken Sie **Tuning**. Die Ziffern der Weckminute auf dem Display fangen an zu blinken.
8. Drehen Sie **Tuning**, um die gewünschte Minute des Weckers zu wählen.
 - Wurde Ihr Radiowecker auf das 12-Stunden-Zeitformat eingestellt, so haben Sie hier eine Option zum Einstellen von AM oder PM.
9. Drücken Sie **Tuning**. Die Option des Wecktags auf dem Display fängt an zu blinken.
10. Drehen Sie **Tuning**, um den gewünschten Tag des Weckers zu wählen.

Täglich	- Der Weckerläutet jeden Tag
Einmalig	- Der Weckerläutet nur einmal
Wochenenden	- Der Weckerläutet nur an Wochenenden
Wochentags	- Der Weckerläutet nur wochentags

- Wird der Alarm auf Einmal eingestellt, machen Sie mit Schritt 11 auf der nächsten Seite weiter. Anderenfalls springen Sie zu Schritt 17.

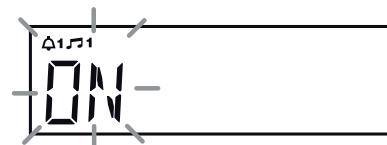
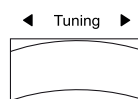
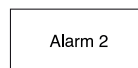
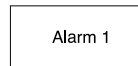
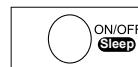

11. Drücken Sie **Tuning**. Der Wecktag auf dem Display fängt an zu blinken.
12. Drehen Sie **Tuning**, um den Alarmtag zu wählen.
13. Drücken Sie **Tuning**. Der Weckmonat auf dem Display fängt an zu blinken.
14. Drehen Sie **Tuning**, um den Alarmmonat zu wählen.
15. Drücken Sie **Tuning**. Das Weckjahr auf dem Display fängt an zu blinken.
16. Drehen Sie **Tuning**, um das Alarmjahr zu wählen.

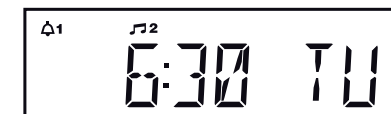
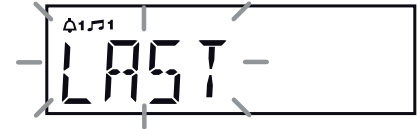
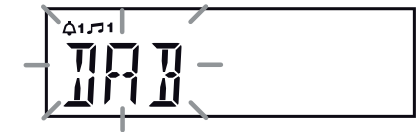
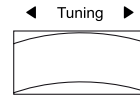



17. Drücken Sie **Tuning**. Die Option Alarmquelle blinkt im Display.
18. Drehen Sie **Tuning**, um die gewünschte Alarmquelle (DAB, UKW oder SUMMER) zu wählen.
19. Drücken Sie **Tuning**, um die Alarmquelle zu wählen.

20. Werden die Alarmer auf die Option Radio eingestellt, dann kann der Radioalarm auf den zuletzt gehörten Sender oder einen der Sender im Speicher eingestellt werden.

Drehen Sie **Tuning** zur Auswahl von „LAST“, um mit dem zuletzt gehörten Sender oder einem Senderspeicher im Display geweckt zu werden. Drücken Sie **Tuning**, um die gewünschte Senderoption zu wählen.

Hinweis: Sie können nur Wecker einstellen, eine Voreinstellung zu verwenden, die bereits gespeichert wurde. Siehe „Senderspeicher einstellen“ auf Seite 10.

21. Die Lautstärkeeinstellung wird im Display angezeigt. Drehen Sie **Tuning**, um die gewünschte Lautstärke des Weckers zu wählen. Der Radiowecker verwendet die gespeicherten Lautstärkeeinstellungen für den jeweils ertönenden Alarm.
22. Drücken Sie **Tuning**, um die Wecker-Einstellungen zu bestätigen. Auf dem Display erscheint „SAVED“, bevor die Weckereinstellung beendet wird.

Radioalarmer werden im Display mit dem Symbol  und der entsprechenden Alarmnummer angezeigt. Wecken mit Summton wird auf dem Display mit dem Symbol  und der entsprechenden Wecker-Nummer angezeigt.

Der Weckruf ertönt

Der Alarm ertönt zu den gewählten Zeiten für bis zu 60 Minuten, sofern er nicht deaktiviert wird. Die Lautstärke für den Alarm wird während der Alarmeinstellung festgelegt. Ist Ihr Radiowecker zum Wecken mit Radioalarm eingestellt, so stellt er den gewählten Sender ein. Wenn das Radio an den angegebenen DAB-Radiosender nicht verbunden kann, wird stattdessen der Summer verwendet.

Hinweis: Wenn das Radio wegen einem Radiowecker eingeschaltet wird, können Sie grundlegende Funktionen wie den Lautstärke-Regler steuern. Wird der Summeralarm aktiviert, so startet er leise und erhöht den Lautstärkepegel schrittweise.

Das Alarmsymbol blinkt im Display und der Radiowecker schaltet sich automatisch nach 60 Minuten in den Stand-by-Modus zurück.

Wecker abschalten

1. Während ein Wecker ertönt, drücken Sie **On/Off**, um den Alarm abzubrechen.



Schlummerfunktion

1. ertönt der Radio- oder Summeralarm, so drücken Sie **Snooze**. Das unterbricht den Alarm für 5 Minuten.

Wenn während eines Alarms die Schlummertaste gedrückt wird, erscheint das Snooze-Symbol **z^z**. Diese Abfolge kann je nach Bedarf wiederholt werden.

2. Um die Schlummerfunktion abzubrechen, drücken Sie **On/Off**.

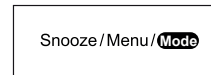

Anzeige der Weckereinstellungen

1. Drücken Sie **On/Off**, um den Radiowecker ggf. auszuschalten.
2. **Halten Sie Alarm 1** oder **Alarm 2** gedrückt, um die Alarmeinstellungen aufzurufen.
3. Drücken Sie wiederholt **Tuning**, um die Einstellungen für den gewählten Alarm zu durchlaufen.

Mit Tuning ändern Sie die Einstellungen und geben die Änderungen ein.

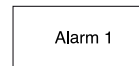

Einschlaffunktion

Ihr Radiowecker kann eingestellt werden, sich nach einer voreingestellten Zeit auszuschalten. Der Sleeptimer kann zwischen 15 und 90 Minuten eingestellt werden. Stellen Sie sicher, dass Ihr Radiowecker eingeschaltet ist.

1. Halten Sie **On/Off/Sleep** gedrückt. Das Schlafsymbol  blinkt im Display.
2. Drehen Sie **Tuning**, um die gewünschte Schlafenszeit auszuwählen. Die Schlafeinstellung wird in Schritten von 15 bis 90 Minuten erhöht. Ein weiterer Tastendruck schaltet den Sleeptimer aus.
3. Drücken Sie **Tuning**. Das Display verlässt die Einschlafoptionen. Ihr Radiowecker schaltet sich nach Ablauf der eingestellten Zeit aus.
4. Zur Anzeige der verbleibenden Einschlafzeit halten Sie **On/Off/Sleep** gedrückt.
5. Zum Verwerfen des Sleeptimers und Ausschalten Ihres Radioweckers, bevor die gewählte Einschlafzeit abgelaufen ist, drücken Sie **On/Off**. Zum Löschen des Sleeptimers ohne den Radiowecker auszuschalten, stellen Sie den Sleeptimer auf OFF.



Uhrzeit automatisch aktualisieren

Ihr Radiowecker stellt die Uhrzeit gewöhnlich über das DAB-Signal ein. Alternativ können Sie die Uhrzeit manuell einstellen.

1. Drücken Sie **On/Off**, um den Radiowecker einzuschalten.
2. Drücken Sie **Menu/Mode**.
3. Drehen und drücken Sie **Tuning** zur Auswahl von „SYSTEM“, „TIME“, „UPDATE“ und wählen Sie dann die Aktualisierungsoption als „DAB“ oder „NONE“.
4. Drücken Sie **Tuning**, um Ihre Auswahl zu bestätigen.
5. Der Radiowecker stellt die Uhrzeit entsprechend den empfangenen Informationen ein.

Wurde kein Signal gefunden, dann setzen Sie den Radiowecker um oder richten Sie die Antenne so aus, dass ein Signal empfangen wird, oder kehren Sie in den manuellen Einstellmodus für die Uhrzeit zurück (siehe Seite 15).

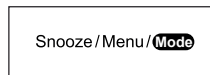

Zeitformat einstellen

Die Anzeige der Uhrzeit im Stand-by-Modus und im Betrieb kann auf das 12- oder 24-Stundenformat eingestellt werden. Das Uhrzeitformat kann nur im Betrieb eingestellt werden.

1. Drücken Sie **On/Off**, um den Radiowecker einzuschalten.
2. Zum Einstellen des Zeitformats drücken Sie **Menu/Mode**.
3. Drehen und drücken Sie **Tuning** zur Auswahl von „SYSTEM“, „TIME“, „12/24 HR“ und dann 12- oder 24-Stundenformat.
4. Drücken Sie zur Bestätigung **Tuning**.

Bei Auswahl des 12-Stundenformats verwendet der Radiowecker die 12-Stunden-Uhr zum Einstellen von Alarmen und zeigt eine 12-Stunden-Uhr mit einer AM- oder PM-Anzeige im Display an.

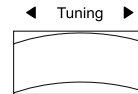
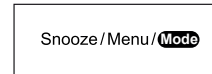

Uhrzeit manuell einstellen

Gewöhnlich stellt Ihr Radiowecker die Uhrzeit automatisch mit dem DAB-Radiosignal ein. Wenn kein DAB-Signal verfügbar ist und Sie müssen die Uhrzeit manuell einstellen, gehen Sie nach den nachstehend beschriebenen Schritten vor.

1. Drücken Sie **On/Off**, um den Radiowecker einzuschalten.
2. Drücken Sie **Menu/Mode**.
3. Drehen und drücken Sie **Tuning** zur Auswahl von „SYSTEM“, „TIME“, „SET TIME“ und der Einstellung von Stunde, Minute, Tag, Monat und Jahr.
4. Drücken Sie **Tuning**, um die Zeiteinstellung zu bestätigen. Auf dem Display erscheint „GESPEICHERT“, bevor die Uhreinstellung beendet wird.

- Ist Ihr Radio auf das 12-Stundenformat eingestellt, so können Sie entweder AM oder PM einstellen.

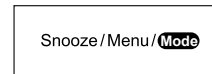

Softwareversion

Die Anzeige der Software-Version kann nicht verändert werden und dient nur als Referenz.

1. Drücken Sie **On/Off**, um den Radiowecker einzuschalten.
2. Drücken Sie **Menu/Mode**.
3. Drehen und drücken Sie **Tuning** zur Auswahl von „SYSTEM“ und dann „SW VER“.
4. Drücken Sie **Tuning**, um die Softwareversion anzuzeigen.
5. Drücken Sie zum Verlassen **Menu/Mode**.

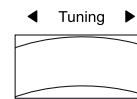
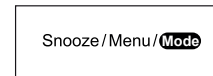
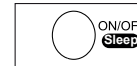

Dimmer für das Display

Die Displayhelligkeit kann für den Stand-by-Modus des Radioweckers eingestellt werden. Im Schlafzimmer bevorzugen Sie im Stand-by-Modus wahrscheinlich ein dunkleres Display. Es gibt vier Standby-Helligkeitsstufen.

Um die aktuellen Standby-Helligkeitseinstellungen zu ändern, folgen Sie bitte diese Schritte.

1. Mit dem Radiowecker im Stand-by-Modus drücken Sie **Dimmer** zur Auswahl der Helligkeit als hoch, mittel, niedrig oder fast aus.



Wenn das Radio im Standby-Modus ist, führt das Drücken einer beliebigen Taste (außer der Dimmer-Taste) oder das Drücken der Drehregler dazu, dass das Radio in der „hohe“ Helligkeitsstufe für ein paar Sekunden wechselt. Wird die Standby-Helligkeit auf „Low“ oder „almost Off“ gesetzt, so ist es noch möglich, die Zeit ggf. zu sehen.

Die Hintergrundbeleuchtung für das Display verwendet stets die hohe Einstellung, wenn das Radio eingeschaltet wird.

Sprachfunktion

Die Menüs Ihres Radioweckers können auf verschiedene Sprachen eingestellt werden.

1. Drücken Sie **On/Off**, um den Radiowecker einzuschalten.
2. Drücken Sie **Menu/Mode**.
3. Drehen und drücken Sie **Tuning** zur Auswahl von „SYSTEM“, „LANGUAGE“ und wählen Sie dann die gewünschte Sprache.
4. Drücken Sie **Tuning**. Das Display schaltet zu der gewählten Sprache um.
5. Drücken Sie zum Verlassen **Menu/Mode**.

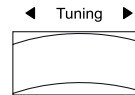
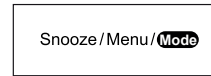

Equalizer

Der Klang Ihres Radioweckers kann für das gehörte Material Ihrem persönlichen Geschmack angepasst werden. Der Radiowecker verfügt über sechs Equalizer-Voreinstellungen. Alternativ können Sie auch die Höhen und Bässe einstellen.

1. Drücken Sie **On/Off**, um den Radiowecker einzuschalten.
2. Drücken Sie **Menu/Mode**.
3. Drehen Sie **Tuning**, bis „SYSTEM“ im Display angezeigt wird. Drücken Sie **Tuning**.
4. Drehen Sie **Tuning**, bis „EQ“ im Display angezeigt wird. Drücken Sie **Tuning**.
5. Drehen Sie **Tuning**, um die verschiedenen Optionen zu durchlaufen, bis die gewünschte Option angezeigt wird. Die Optionen sind wie folgt: Normal, Klassik, Jazz, Pop, Rock und Sprache.
6. Drücken Sie **Tuning**, um Ihre Auswahl zu bestätigen.

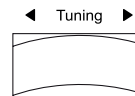
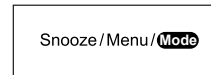

My EQ

Sie können die Höhen- und Basspegel nach Ihren Vorstellungen über das „My EQ“-Menü einstellen.

1. Folgen Sie den Schritten 1 - 4 auf der vorherigen Seite, um das Einstellungsmenü für den Equalizer aufzurufen.
2. Drehen Sie **Tuning**, bis „My EQ,,“ im Display angezeigt wird.
3. Drücken Sie **Tuning**. Drehen Sie **Tuning**, bis die Höhen oder Bässe angezeigt werden.
4. Drücken Sie **Tuning**. Die aktuelle Höhen- und Basspegel wird auf der Anzeige dargestellt.
5. Zum Einstellen der Höhen oder Bässe drehen Sie **Tuning**, bis der gewünschte Pegel (-7 bis +7) angezeigt wird.
6. Drücken Sie **Tuning**, um Ihre Auswahl zu bestätigen.

Zum Aufheben der Effekte des Profils von „My EQ“ wählen Sie im Equalizer-Menü die Option „Normal“. **Hinweis:** Die Höhen- und Bässe-Einstellungen werden für das nächste Mal behalten, die Einstellung „My EQ“ zu verwenden.

Die Einstellung der Tonstärke im Menü „EQ“ verstärkt die Bässe und Höhen bei niedriger Lautstärkeeinstellung.

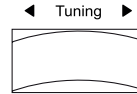

USB-Port zum Laden von Smartphone oder Tablet

Ihr Radiowecker verfügt über einen USB-Port, der zum Laden von Smartphone, Tablet oder ähnlichen Geräten verwendet werden kann.

Die Ladezeiten sind unterschiedlich und in einigen Fällen kann es etwas länger dauern, als mit dem mitgelieferten Ladegerät.

1. Ihr Radiowecker muss angeschlossen sein.
2. Schließen Sie Ihr Gerät am USB-Ladeanschluss auf der Rückseite Ihres Radioweckers an.
3. Ihr Gerät wird geladen.
4. Nach dem Ende des Ladezyklus trennen Sie das USB-Kabel ab.

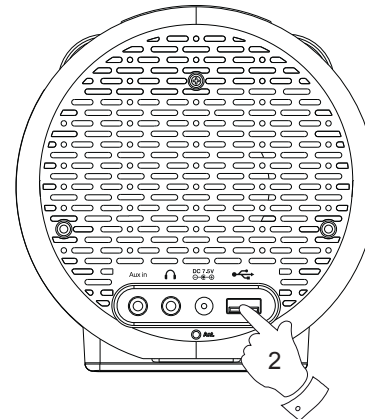

Kopfhörerbuchse

Eine 3,5 mm **Kopfhörerbuchse** auf der Rückseite Ihres Radioweckers dient dem Hören mit Kopfhörern oder Ohrhörern. Der Anschluss der Kopfhörer schaltet die integrierten Lautsprecher automatisch stumm.

Beachten Sie bitte, dass die Empfindlichkeit von Kopfhörern sehr variiert. Deshalb empfehlen wir, die Lautstärke niedrig zu stellen, bevor Sie Kopfhörer an den Radiowecker anschließen.

WICHTIG: Übermäßiger Schalldruck von Kopfhörern kann zu Hörschäden führen.



Zur Vermeidung von Hörschäden hören Sie Musik nicht zu lange bei hoher Lautstärke.

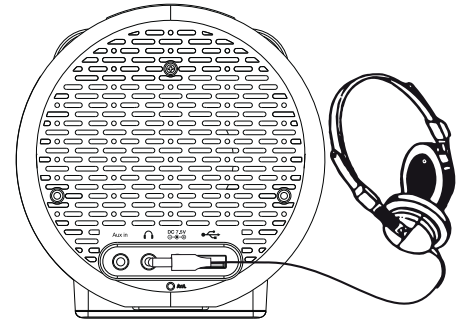

Aux-Eingang

1. Schließen Sie eine Stereo- oder Mono-Audioquelle (z.B. CD-Player, MP3-Player usw.) an den **Aux-Eingang** an.
2. Drücken Sie **On/Off**, um den Radiowecker einzuschalten.
3. **Halten Sie Menu/Mode** gedrückt, bis im Display „AUX IN“ angezeigt wird.
4. Stellen Sie die **Volume** auf Ihrem Abspielgerät und auf dem Radiowecker für komfortablen Musikgenuss ein.
5. Ziehen Sie das Kabel von der **Aux-Eingangsbuchse** ab oder **halten Sie Menu/Mode** zum Deaktivieren des Aux-Eingangsmodus gedrückt.

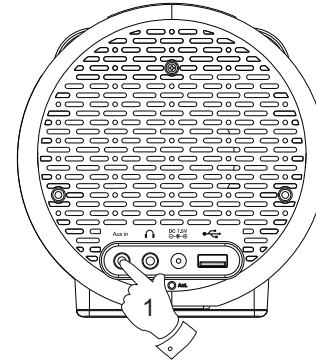
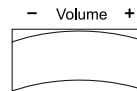
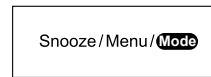
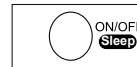

Bitte beachten Sie, dass der Ton über den Aux-Eingang über den Lautsprecher in Mono und über Stereo-Kopfhörer in Stereo wiedergegeben wird.

System zurücksetzen

Wenn Ihr Radiowecker nicht richtig funktioniert oder bestimmte Ziffern auf dem Display fehlen oder unvollständig sind, gehen Sie wie folgt vor.

1. Drücken Sie **On/Off**, um den Radiowecker einzuschalten.
2. Drücken Sie **Menu/Mode**.
3. Drehen Sie **Tuning**, bis „SYSTEM“ im Display angezeigt wird. Drücken Sie **Tuning**.
4. Drehen Sie **Tuning**, bis „RESET“ im Display angezeigt wird. Drücken Sie **Tuning**.
5. Drehen Sie **Tuning**, bis „Y“ im Display angezeigt wird. Soll das System doch nicht zurückgesetzt werden, wählen Sie „N“. Das Display kehrt zur vorherigen Anzeige zurück.
6. Mit „Y“ im Display angezeigt, drücken Sie **Tuning**. Es wird eine vollständige Rücksetzung durchgeführt. Senderliste und Senderspeicher werden gelöscht. Alarme werden abgebrochen und Einstellungen werden auf ihre Standardwerte gesetzt. Im Display wird „WELCOME“ angezeigt. Der Radiowecker schaltet sich dann so ein, als würde er das erste Mal in Betrieb genommen (siehe Seite 3).

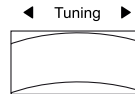
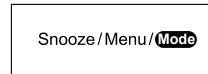

Anraten über die elektromagnetische Verträglichkeit

Bei Fehlfunktionen aufgrund elektrostatischer Entladung, Spannungsschwankungen oder kurzen Stromunterbrechungen stellen Sie das Gerät wie oben beschrieben zurück, damit es wieder normal funktioniert. Wenn es Ihnen nicht gelingt, den Rücksetzvorgang wie beschrieben durchzuführen, kann eine Trennung vom Netz und wiederholter Anschluss erforderlich sein.

Falls das Produkt in einer Umgebung mit einer ESD-Immunität- / strahlte Immunität- / leitungsgeführte Immunität-Störung verwendet wird, kann das Produkt zu Fehlfunktionen kommen. Es wird automatisch wiederhergestellt, zu normal, wenn die ESD-Immunität- / strahlte Immunität- / leitungsgeführte Immunität-Störung wird gestoppt.

Produktkennzeichnungen

	DC-Spannung 7,5 V / 1,6 A
	Recycling Dieses Produkt trägt das selektive Sortiersymbol für Elektro- und Elektronik-Altgeräte (WEEE). D.h., dass dieses Produkt gemäß europäischer Richtlinie 2012/19/EU behandelt werden muss, um recycelt oder abgebaut, um seine Auswirkungen auf die Umwelt zu mindern. Der Nutzer hat die Wahl, einer kompetenten Recyclingorganisation oder dem Händler das Produkt zu übergeben, wenn Sie eine neue elektrische oder elektronische Gerät kaufen.

Sicherheitshinweise

Verhindern Sie, dass Ihr Radiowecker Wasser, Dampf oder Sand ausgesetzt wird. Lassen Sie Ihren Radiowecker nicht an einem Ort, an dem übermäßige Hitze Schaden anrichten kann, wie beispielsweise in einem in der Sonne geparkten Auto. Wir empfehlen, möglichst das DAB-Band zu benutzen, da dies zu besseren Ergebnissen bezüglich Qualität und Störungsfreiheit führt als im UKW-Band.



Das Typenschild befindet sich unter dem Radiowecker.

- Setzen Sie Ihren Radiowecker und das Netzteil nicht Spritzwasser oder Tropfwasser aus und stellen Sie keine mit Flüssigkeiten gefüllten Gegenstände (wie Vasen) auf dem Radiowecker oder dem Netzteil ab.
- Wir empfehlen, auf allen Seiten einen Mindestabstand (wenigstens 10 cm) zu anderen Gegenständen einzuhalten, um eine ordnungsgemäße Belüftung zu gewährleisten.
- Die Belüftung des Geräts darf nicht durch das Abdecken des Geräts oder dessen Lüftungsschlitze mit Zeitungen, Tischdecken, Gardinen usw. beeinträchtigt werden.
- Stellen Sie keine offenen Flammen wie brennende Kerzen auf das Gerät.
- Betreiben und lagern Sie das Gerät nicht bei extremen Temperaturen. Lassen Sie das Gerät nicht im Fahrzeug, auf Fensterbänken oder in direkter Sonneneinstrahlung liegen.
- Es befinden sich keine vom Verbraucher wartbaren Komponenten in dem Gerät.
- Demontieren Sie das Produkt oder seine Teile nicht.
- Das Radio ist für moderates Klima ausgelegt.

Spezifikationen

Versorgungsstrom

Netzstrom AC 100 ~ 240 Volt, 50/60 Hz (Netzteil)
(Verwenden Sie nur das mitgelieferte Netzteil)

Frequenzgang

UKW 87,5-108 MHz
DAB 174,928 – 239,200 MHz

Spezifikationen

Kopfhörerbuchse (Stereo)

ø 3,5 mm

Hilfseingangsbuchse (Stereo)

ø 3,5 mm

Antennensystem

UKW- / DAB-Wurfantenne

Änderungen der Spezifikationen vorbehalten

Garantie

Dieses Gerät ist für vierundzwanzig Monate ab dem Kaufdatum für den Originalerwerber bei Defekten aufgrund Fertigungs- oder Materialfehlern gemäß nachstehenden Abläufen garantiert. Sollte eine Komponente oder einen Teil während dieser Garantiezeit fehlschlagen, wird es repariert oder gratis ersetzt.

Ausgeschlossen von der Garantie sind:

1. Schäden aufgrund unsachgemäßer Benutzung.
2. Folgeschäden.
3. Produkte mit entfernten oder verfremdeten Seriennummern.

Garantieansprüche:

Jegliche Garantieansprüche müssen über den Fachhändler erfolgen, von dem das Produkt gekauft wurde. Ihr Roberts-Fachhändler kann die meisten Störungen wahrscheinlich schnell und effizient beheben. Er kann das Produkt ggf. auch an den Kundendienst des Unternehmens übergeben. Können Sie das Produkt nicht an den Roberts-Fachhändler zurückgeben, von dem Sie es erworben haben, so wenden Sie sich bitte an Roberts Radio mit den auf der www.robertsradio.com Website angegebenen Details.

Für Reparaturen außerhalb der Garantiezeit siehe Registerkarte „Kundendienst“ auf der Website www.robertsradio.com.

Diese Hinweise beeinträchtigen nicht die gesetzlichen Rechte des Verbrauchers.

ROBERTS RADIO LIMITED

Am Goldenen Feld 18
95326 Kulmbach
Deutschland

Website: <http://www.robertsradio.com>

