

ROBERTS

Enjoy Listening

ecologic 4

Radio digitale FM RDS/DAB



DAB
Digital Audio Broadcasting

DAB+

+ Digital
Radio

Si prega di leggere questo manuale
prima dell'uso

Contenuto

<i>Comandi</i>	2	<i>Richiamo di una stazione preimpostata - DAB e FM</i>	18
<i>Funzionamento con batteria</i>	3	<i>Versione software</i>	19
<i>Funzionamento a corrente</i>	3	<i>Funzione Lingua</i>	20
<i>Uso della radio - DAB</i>	4	<i>Ripristino del sistema</i>	21
<i>Selezione di una stazione - DAB</i>	5	<i>Presa cuffie</i>	22
<i>Servizi secondari - DAB</i>	6	<i>Presa linea uscita</i>	22
<i>Opzioni visualizzazione - DAB</i>	7-8	<i>Retroilluminazione display</i>	22
<i>Ricerca di nuove stazioni - DAB</i>	9	<i>Informazioni generali</i>	23
<i>Visualizzazione della potenza del segnale - DAB</i>	9	<i>Porta USB per gli aggiornamenti software</i>	23
<i>Sintonizzazione manuale - DAB</i>	10	<i>Specifiche</i>	24
<i>Impostazioni DRC (controllo di gamma dinamica) - DAB</i> ..	11	<i>Caratteristiche del circuito</i>	24
<i>Configurazione dell'ordine delle stazioni - DAB</i>	12	<i>Note</i>	25
<i>Uso della radio - FM</i>	13	<i>Garanzia</i>	26
<i>Sintonizzazione manuale - FM</i>	14		
<i>Opzioni di visualizzazione - FM</i>	15		
<i>Commutazione stereo/mono - FM</i>	16		
<i>Preselezione delle stazioni - DAB e FM</i>	17		

Comandi

(Pannello superiore)

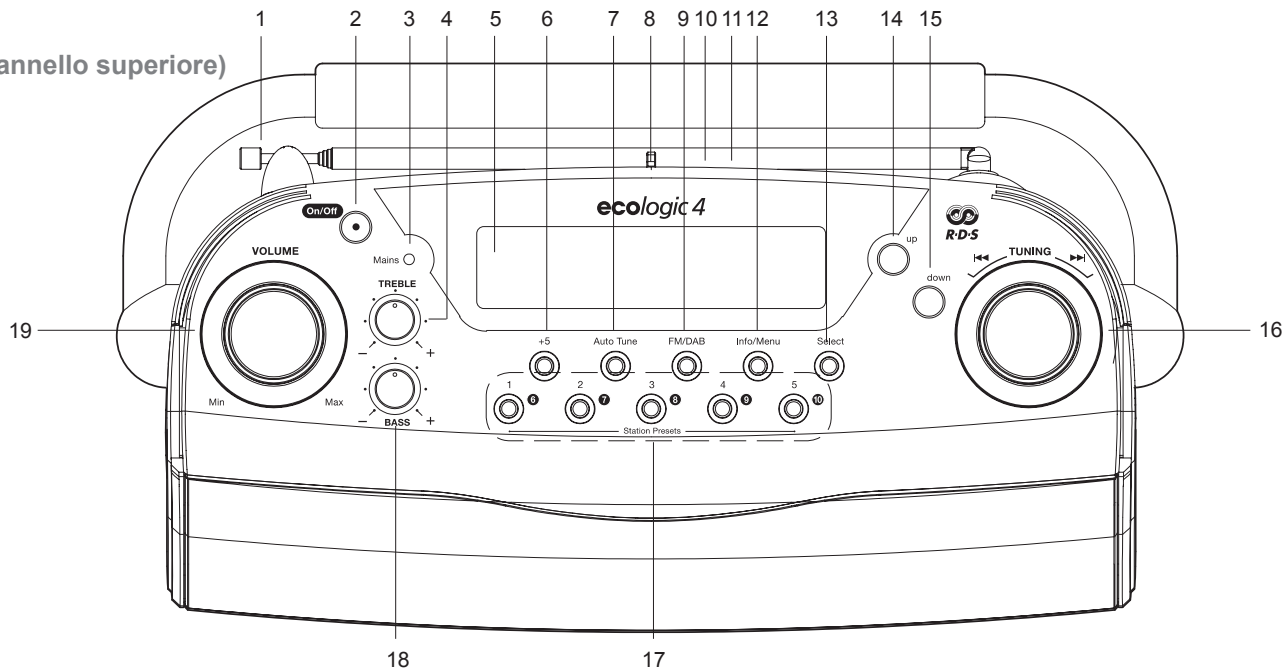

- | | | |
|---|--|----------------------------------|
| 1. Antenna telescopica (sulla parte posteriore) | 7. Pulsante Sintonizzazione Automatica | 14. Pulsante sintonizzazione Su |
| 2. Tasto On/Off | 8. Presa cuffie | 15. Pulsante sintonizzazione Giù |
| 3. Indicatore LED alimentazione | 9. Pulsante FM/DAB | 16. Regolatore sintonia |
| 4. Controllo toni acuti | 10. Presa linea uscita | 17. Pre-impostazioni stazioni |
| 5. Schermo a cristalli liquidi (LCD) | 11. Porta USB (solo per gli aggiornamenti) | 18. Comando bassi |
| 6. Pulsante + 5 | 12. Pulsante Info/Menu | 19. Manopola volume |
| | 13. Pulsante Selezione | |

Funzionamento con batteria

1. Rimuovere il **copercchio delle batterie** dal retro dell'unità, spingendo lo sportelletto verso l'interno e verso il basso.
2. Inserire sei batterie LR20 (formato D) negli spazi del vano. Assicurarsi che tutte le batterie siano inserite con la corretta polarità come indicato all'interno, accanto al vano batteria. Riposizionare il copercchio delle batterie.
3. La potenza ridotta, la distorsione audio o il funzionamento a scatti della radio sono tutti segni che potrebbe essere necessario sostituire le batterie.
4. Se si prevede di non utilizzare la radio per un periodo prolungato, si consiglia di rimuovere tutte le batterie dalla radio.

Per risparmiare, si consiglia di utilizzare ecologic 4 con la corrente quando possibile e di utilizzare le batterie solo occasionalmente o in standby.

IMPORTANTE: Le batterie non devono essere esposte a calore eccessivo come luce del sole, fuoco o simili. Dopo l'uso, le batterie da smaltire devono essere portate in un apposito centro di riciclaggio. Non smaltire mai le batterie bruciandole.

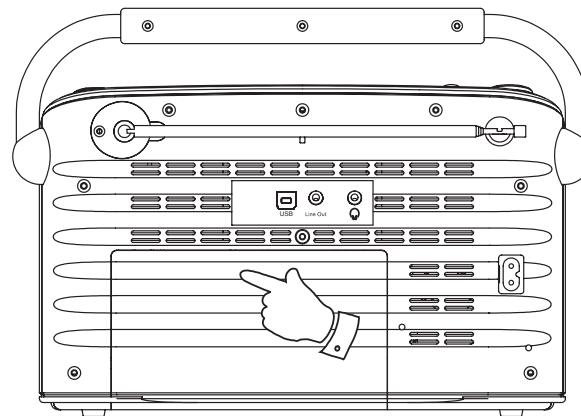

Funzionamento a corrente

1. Collocare la radio su una superficie piana.
2. Collegare il cavo elettrico alla **presa** situata sul retro della radio assicurandosi che la spina sia completamente inserita nella presa.
3. Collegare l'altra estremità del cavo elettrico ad una presa a muro e poi accendere.

IMPORTANTE: La spina elettrica è utilizzata come metodo di collegamento della radio all'alimentazione. Durante l'uso, la presa di corrente utilizzata per la radio deve essere facilmente accessibile. Per scollegare completamente la radio dalla rete elettrica, la spina deve essere rimossa totalmente dalla presa elettrica.

4. Quando il LED di alimentazione è acceso, ciò indica che la radio è collegata alla rete elettrica ed è da essa alimentata.

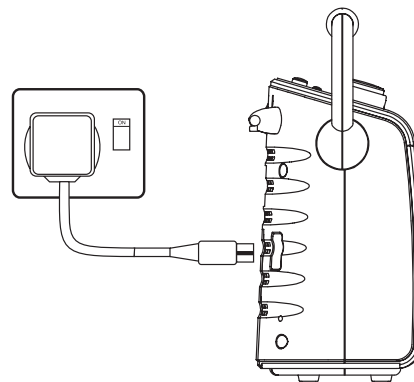

Uso della radio - DAB

1. Estendere delicatamente l'antenna telescopica.
2. Premere e rilasciare il pulsante **On/Off** per accendere la radio. Il display visualizzerà "Welcome to Radio" per alcuni secondi.
3. Se la radio viene utilizzata per la prima volta, sarà eseguita una scansione rapida dei canali DAB della banda III. Se la radio è già stata usata precedentemente, verrà selezionata l'ultima stazione ascoltata.
4. Durante il processo di scansione, ogni volta che viene trovata una nuova stazione, il valore del contatore di stazioni situato sul lato destro del display aumenterà di un unità e la stazione verrà aggiunta all'elenco. La riga inferiore del display mostra un grafico a barre che indica il progresso della sintonizzazione automatica.
5. Al termine della sintonizzazione, viene selezionata la prima stazione (in ordine alfanumerico 0...9...A...Z).
6. Se non viene trovata nessuna stazione, potrebbe essere necessario spostare la radio in una posizione con migliore ricezione. Sarà necessario eseguire la ricerca delle stazioni, come descritto a pagina 9.



Welcome to
Radio

Scanning... 28
■■■■■■■■

BBC Radio 4
Connecting...

BBC Radio 4
I'm sorry I have

Selezione di una stazione - DAB

1. La riga superiore del display visualizza il nome della stazione selezionata.
2. Se necessario, premere e rilasciare il pulsante **FM/DAB** per selezionare la banda DAB.
3. Ruotare la manopola **Tuning** o premere e rilasciare i pulsanti **Tuning Up** o **Down** per scorrere attraverso la lista delle stazioni disponibili.
4. Premere e rilasciare il tasto **Select** per selezionare la stazione desiderata. Sul display potrebbe venire visualizzato il messaggio "Connecting..." mentre la radio cerca la nuova stazione.
5. Regolare i comandi relativi a **Volume** e **Tone** sulle impostazioni desiderate.

Nota: Se non è stata rilevata nessuna stazione radio potrebbe essere necessario spostare la radio in una posizione con una ricezione migliore.

L'uso delle preselezioni delle stazioni radio è descritto a pag. 17.

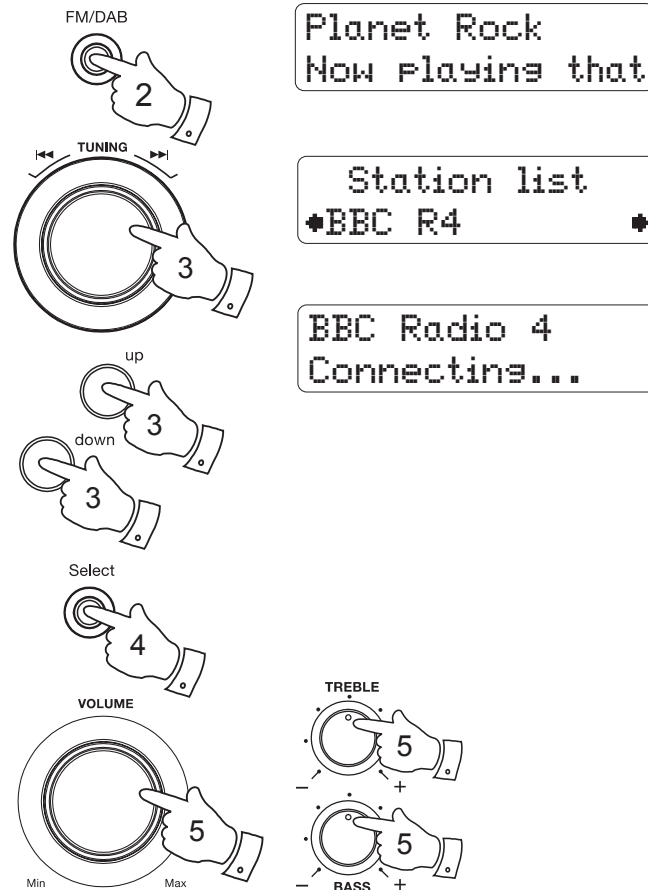

Servizi secondari - DAB

1. Alcune stazioni radio dispongono di uno o più servizi secondari ad esse associati. Se una stazione è dotata di un servizio secondario associato ad essa, il display visualizza ">>" accanto al nome della stazione nell'elenco delle stazioni. Il servizio secondario verrà visualizzato immediatamente dopo il servizio principale ruotando la manopola **Tuning** o premere e rilasciare il tasto **Tuning Up**.
2. Per sintonizzarsi sul servizio secondario, premere e rilasciare il pulsante **Select**. La maggior parte dei servizi secondari non trasmette regolarmente e, se il servizio selezionato non è disponibile, la radio si sintonizzerà nuovamente sul servizio principale associato alla stazione.

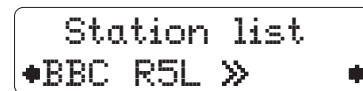
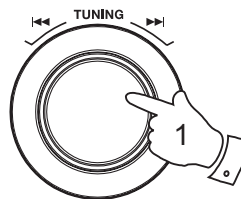

Opzioni visualizzazione - DAB

Quando è in modalità DAB, la radio presenta diverse opzioni di visualizzazione.

1. Premere e rilasciare il pulsante **Info/Menu** per scorrere tra le diverse opzioni.

Info/Menu



- | | |
|-----------------------|--|
| a. Testo scorrevole | Visualizza messaggi con testo scorrevole relativi a nome artista/brano, numero telefono ecc. |
| b. Tipo di programma | Visualizza il tipo di stazione che si sta ascoltando come Pop, Classica, Notizie ecc. |
| c. Nome del multiplex | Visualizza il nome del multiplex al quale appartiene la stazione corrente. |
| d. Canale e frequenza | Mostra il numero di canale e la frequenza per la stazione radio DAB attuale. |

a

BBC Radio 4
I'm sorry I have

b

BBC Radio 4
Talk

c

BBC Radio 4
BBC National DAB

d

BBC Radio 4
12B 225.648MHz

Opzioni di visualizzazione - DAB continua

e. Errore segnale Visualizza l'errore di segnale per la stazione ascoltata.

e

```
BBC Radio 4  
Signal error: 0
```

f. Bit-rate e tipo di audio Visualizza il bit rate e il tipo di audio della stazione attualmente sintonizzata.

f

```
BBC Radio 4  
128kbps / DAB
```

g. Orario Visualizza l'ora corrente.

g

```
BBC Radio 4  
15:39:24
```

h. Data Visualizza la data corrente.

h

```
BBC Radio 4  
29-11-2012
```

Ricerca di nuove stazioni - DAB

Con il passare del tempo, potrebbero essere disponibili nuove stazioni radio DAB. Oppure, ci si potrebbe essere spostati in un'altra località. In questo caso è necessario effettuare una scansione delle nuove stazioni.

1. Premere e rilasciare il pulsante **AutoTune**, il display mostra "Scanning". La radio esegue una scansione dei canali DAB della banda III. Ogni volta che viene trovata una nuova stazione, il valore del contatore di stazioni situato sul lato destro del display aumenterà di un'unità e le stazioni verranno aggiunte all'elenco.
2. In alternativa per trovare nuove stazioni, premere e tenere premuto il pulsante **Info/Menu** finché il menu DAB avanzato non è visualizzato e quindi rilasciare il pulsante **Info/Menu**. Ruotare la manopola **Tuning** o premere e rilasciare i pulsanti **Tuning Up** o **Down** finché "Full scan" non appare sul display e quindi premere e rilasciare il pulsante **Select** per effettuare una scansione dei canali DAB della banda III.

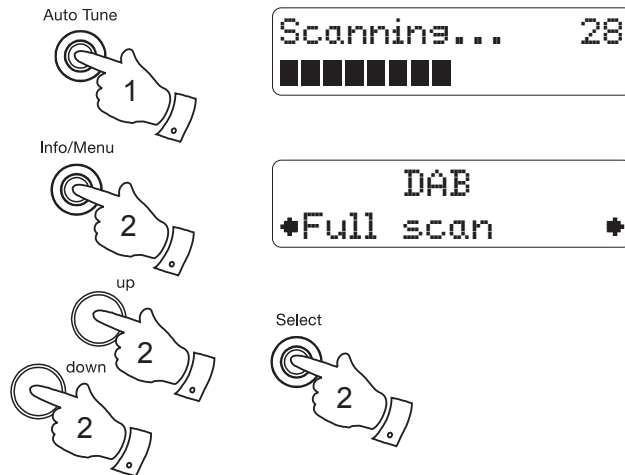

Visualizzazione della potenza del segnale - DAB

1. Premere e rilasciare il pulsante **Select** per commutare tra le informazioni correnti visualizzate e l'indicazione della potenza del segnale.
2. Posizionare la radio e angolare correttamente l'antenna telescopica per una migliore ricezione usando il display della potenza del segnale come guida. Spostare la radio e posizionarla in modo da ottenere il numero massimo di rettangoli neri sul display della potenza del segnale. Il rettangolo chiaro vuoto indica il livello di segnale minimo necessario per una ricezione soddisfacente.

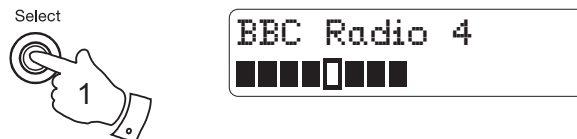

Sintonizzazione manuale - DAB

La sintonizzazione manuale consente di sintonizzare direttamente i vari canali DAB della banda III.

1. Premere e tenere premuto il pulsante **Info/Menu** finché il menu DAB avanzato non è visualizzato e quindi rilasciare il pulsante **Info/Menu**.
2. Ruotare la manopola **Tuning** o premere e rilasciare i pulsanti **Tuning Up** o **Down** finché sul display non appare "Manual tune". Premere e rilasciare il pulsante **Select**.
3. Ruotare la manopola **Tuning** o premere i pulsanti **Tuning Up** o **Down** per selezionare il canale DAB richiesto.
4. Premere e rilasciare il pulsante **Select**. Il rettangolo chiaro vuoto indica il livello di segnale minimo necessario per una ricezione soddisfacente. Quando è rilevato un segnale DAB, il display mostra il nome del multiplex DAB. Ogni nuova stazione trovata sarà aggiunta all'elenco delle stazioni memorizzate. Mentre si regola l'antenna telescopica o la posizione della radio, i blocchi di segnali aumentano o diminuiscono mostrando i cambiamenti nella potenza del segnale.
5. Premere e rilasciare il pulsante **Select** per ritornare alla modalità di sintonizzazione normale dopo alcuni secondi.

Info/Menu

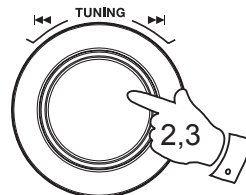

up



down



Select

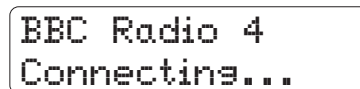
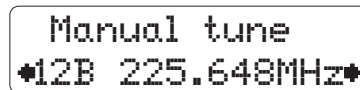

Impostazioni DRC (controllo di gamma dinamica) - DAB

Il DRC permette un ascolto perfetto anche di suoni molto bassi in ambienti molto rumorosi.

1. Premere e rilasciare il pulsante **On/Off** per accendere la radio. Assicurarsi che la radio sia in modalità DAB.
2. Premere e tenere premuto il pulsante **Info/Menu** finché il menu DAB avanzato non è visualizzato e quindi rilasciare il pulsante **Info/Menu**.
3. Ruotare la manopola **Tuning** o premere e rilasciare i pulsanti **Tuning Up** o **Down** finché sul display non appare "DRC". Premere e rilasciare il pulsante **Select** per accedere alla modalità di regolazione. L'impostazione DRC attuale sarà indicata con un asterisco.
4. Ruotare la manopola **Tuning** o premere e rilasciare i pulsanti **Tuning Up** o **Down** per selezionare l'impostazione DRC necessaria (impostazione predefinita off).

DRC off	- Il DRC è disattivato. La trasmissione DRC sarà ignorata.
DRC high	- Il livello DRC è applicato come trasmesso dall'emittente.
DRC low	- Il livello DRC è la metà del segnale trasmesso dall'emittente.

5. Premere e rilasciare il pulsante **Select** per confermare l'impostazione. Il display torna alla modalità di sintonizzazione normale.

Nota: Non tutte le emittenti DAB sono in grado di utilizzare la funzione DRC. L'impostazione DRC della radio non ha effetto, se l'emittente non supporta DRC.

Info/Menu

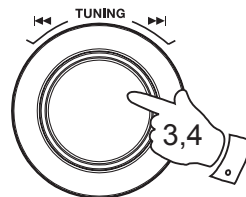

up



down



Select

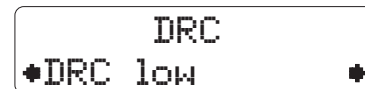
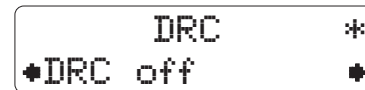
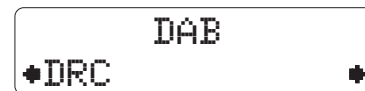

Configurazione dell'ordine delle stazioni - DAB

La radio presenta 3 impostazioni dell'ordine delle stazioni tra cui poter scegliere. Le impostazioni dell'ordine delle stazioni sono le seguenti: alfanumerico, grSupo e valido.

Nota: L'ordine predefinito delle stazioni della radio è alfanumerico.

1. Premere il pulsante **On/Off** per accendere la radio. Assicurarsi che la radio sia in modalità DAB.
2. Premere e tenere premuto il pulsante **Info/Menu** finché il menu DAB avanzato non è visualizzato e quindi rilasciare il pulsante **Info/Menu**.
3. Ruotare la manopola **Tuning** o premere e rilasciare i pulsanti **Tuning Up** o **Down** finché sul display non appare "Station order". Premere e rilasciare il pulsante **Select** per accedere alla modalità di regolazione.
4. Ruotare la manopola **Tuning** o premere e rilasciare i pulsanti **Tuning Up** o **Down** per scegliere tra "Alphanumeric", "Ensemble" e "Valid". L'ordine delle stazioni attuale sarà indicato con un asterisco.

Alphanumeric - ordina l'elenco delle stazioni in modo alfa-numerico 0...9, A...Z.

Ensemble - consente di organizzare l'elenco delle stazioni per multiplex DAB.

Valid - mostra solo quelle stazioni di cui può essere rilevato il segnale.

5. Premere e rilasciare il pulsante **Select** per selezionare l'ordine delle stazioni desiderato.

Info/Menu

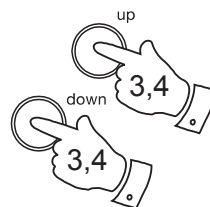
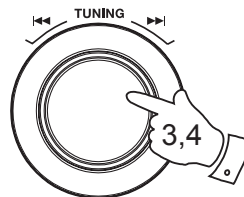

Select

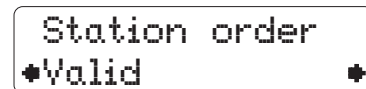
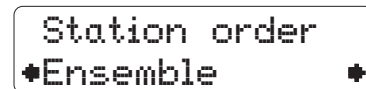
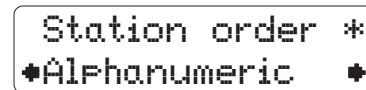
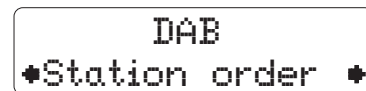

Uso della radio - FM

1. Estendere delicatamente l'antenna telescopica.
2. Premere il pulsante **On/Off** per accendere la radio. La radio si sintonizzerà sull'ultima stazione radio selezionata.
3. Premere e rilasciare il pulsante **FM/DAB** finché non è selezionata la banda FM.
4. Premere e rilasciare il pulsante **Tuning Up**, quindi premere il pulsante **Auto Tune**. La radio eseguirà una ricerca verso l'alto (dalle frequenze basse a quelle alte) e si arresterà automaticamente quando avrà trovato una stazione con un segnale sufficientemente forte.
5. Se le informazioni RDS sono ricevute, dopo pochi secondi il display si aggiornerà e mostrerà il nome della stazione radio.
6. Per cercare altre stazioni, premere il pulsante **Auto Tune** come descritto in precedenza.
7. Se si preme e si rilascia il pulsante **Tuning Down**, poi premere il pulsante **Auto Tune**, la radio effettuerà una ricerca verso il basso (dalle alte alle basse frequenze) e si arresta automaticamente quando trova una stazione di potenza sufficiente.
8. Quando viene raggiunta la fine della banda, la radio ricomincia la sintonizzazione dalla parte opposta della banda.
9. Regolare i comandi relativi a **Volume** e **Tone** sulle impostazioni desiderate.
10. Per spegnere la radio premere il pulsante **On/Off**.

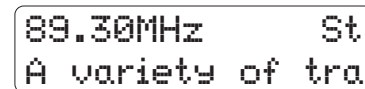
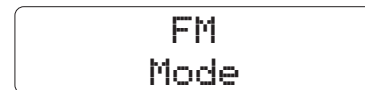

Nota: Se la ricezione FM è scarsa, cercare di riposizionare l'antenna telescopica. Estendere completamente e posizionare verticalmente per la ricezione ottimale. Se una trasmissione FM presenta dei fruscii di sottofondo, è possibile ridurli impostando la radio sulla modalità di ricezione Mono per la stazione FM corrente. Per ulteriori dettagli, fare riferimento alla sezione "Commutazione stereo/mono - FM", a pagina 16.

Sintonizzazione manuale - FM

1. Estendere delicatamente l'antenna telescopica.
2. Premere il pulsante **On/Off** per accendere la radio.
3. Premere e rilasciare il pulsante **FM/DAB** finché non è selezionata la banda FM.
4. Ruotare la manopola **Tuning** o premere e rilasciare i pulsanti **Tuning Up** o **Down** per sintonizzare una stazione. La frequenza può variare a passi di 50kHz.
5. Quando viene raggiunta la fine della banda, la radio ricomincia la sintonizzazione dalla parte opposta della banda.
6. Regolare i comandi relativi a **Volume** e **Tone** sulle impostazioni desiderate.
7. Per spegnere la radio premere il pulsante **On/Off**.

Nota: Se la ricezione FM è scarsa, cercare di riposizionare l'antenna telescopica. Estendere completamente e posizionare verticalmente per la ricezione ottimale. Se una trasmissione FM presenta dei fruscii di sottofondo, è possibile ridurli impostando la radio sulla modalità di ricezione Mono per la stazione FM corrente. Per ulteriori dettagli, fare riferimento alla sezione "Commutazione stereo/mono - FM", a pagina 16.

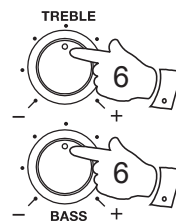
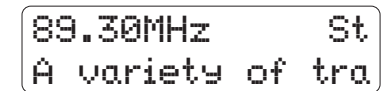
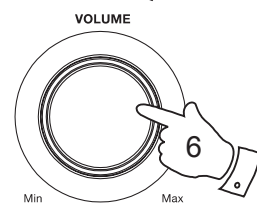
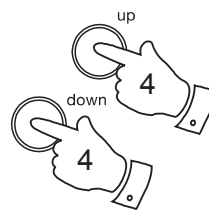
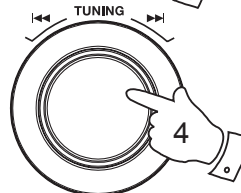
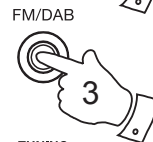

Opzioni di visualizzazione - FM

Quando è in modalità FM, la radio presenta diverse opzioni di visualizzazione.

1. Premere e rilasciare il pulsante **Info/Menu** per scorrere tra le diverse opzioni.

Info/Menu



a. Testo scorrevole Visualizza messaggi con testo scorrevole relativi a nome artista/brano, numero telefono ecc.

a
BBC R2 St
The latest news

b. Tipo di programma Visualizza il tipo di stazione che si ascolta come Pop, Classica, Notizie ecc.

b
BBC R2 St
Pop Music

c. Frequenza Mostra la frequenza della stazione che si sta ascoltando.

c
BBC R2 St
88.10MHz

d. Orario Visualizza l'ora corrente.

d
BBC R2 St
14:57:22

e. Data Visualizza la data corrente.

e
BBC R2 St
28-11-2012

Nota: Questi display di informazioni in modalità FM sono disponibili solo se la radio è in grado di ricevere informazioni RDS dall'emittente. Il display visualizzerà [No RadioText] se non c'è testo scorrevole e [No PTY] in caso di assenza di informazioni sulla tipologia di programma.

Commutazione stereo/mono - FM

La radio riproduce trasmissioni stereo in stereo purché il segnale ricevuto abbia una potenza sufficiente. Tuttavia, se il segnale stereo si indebolisce, succede la stessa cosa al segnale audio. In questo caso, è preferibile forzare la riproduzione monofonica della stazione, al fine di ridurre il livello di disturbi audio.

1. Se la stazione radio FM ricevuta è debole, è possibile udire qualche fischio. Per ridurre il fruscio, premere e rilasciare il pulsante **Select** finché sul display non appare **"Mono"**. La radio passerà in modalità mono.
2. Per ritornare in modalità stereo premere e rilasciare il pulsante **Select** finché sul display non viene visualizzato **"Stereo"**. La radio passerà in modalità stereo.
3. In alternativa se si desidera riprodurre la stazione attuale in mono, premere e tenere premuto il pulsante **Info/Menu** finché il menu FM Avanzato non è visualizzato e quindi rilasciare il pulsante **Info/Menu**.
4. Ruotare la manopola **Tuning** o premere e rilasciare i pulsanti **Tuning Up** o **Down** finché **"Audio setting"** non appare sul display e quindi premere e rilasciare il pulsante **Select**. L'impostazione audio attuale sarà indicata con un asterisco.
5. Ruotare la manopola **Tuning** o premere e rilasciare i pulsanti **Tuning Up** o **Down** finché **"Mono only"** non appare sul display e quindi premere e rilasciare il pulsante **Select**. La radio riprodurrà la stazione corrente in modalità mono.
6. Se si desidera riprodurre la stazione corrente in stereo seguire i passi 3 e 4 precedenti. Ruotare la manopola **Tuning** o premere e rilasciare i pulsanti **Tuning Up** o **Down** finché **"Stereo"** o **"mono"** non appare sul display e quindi premere e rilasciare il pulsante **Select**. La radio riprodurrà la stazione corrente in modalità stereo se il segnale è sufficientemente forte.

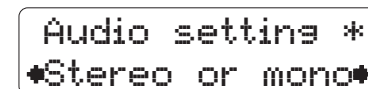
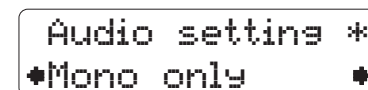
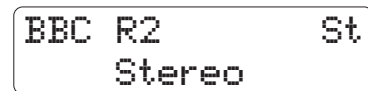
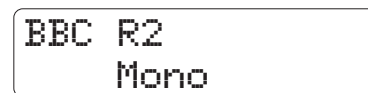
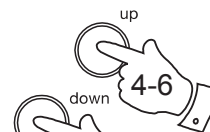
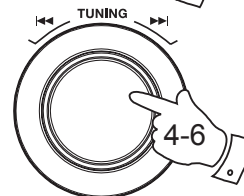

Preselezione delle stazioni - DAB e FM

È possibile memorizzare le stazioni DAB e FM preferite in memorie preimpostate. Ci sono 10 posizioni di memoria preimpostata per ognuna delle due bande.

Le stazioni preimpostate vengono ricordate dalla radio anche nel caso di assenza di corrente.

La procedura di impostazione delle memorie preimpostate e di sintonizzazione delle stazioni preselezionate è identica in entrambe le modalità DAB e FM e viene descritta qui di seguito.

1. Premere il pulsante **On/Off** per accendere la radio.
2. Sintonizzarsi sulla stazione desiderata, come precedentemente descritto.
3. Premere e tenere premuto il pulsante **Preset** finché il display non mostra ad es. "Preset 1 Saved". La stazione attualmente sintonizzata viene salvata nel pulsante di preselezione selezionato. Ripetere questa procedura per le altre stazioni preimpostate.
4. Le stazioni preimpostate da 6 a 10 si ottengono tenendo premuti i pulsanti **+5** e il tasto **Preset** da **1 a 5**. Ad esempio, la preselezione 7 può essere impostata premendo e tenendo premuto il pulsante **+5** e i pulsante **Preset 2** finché sul display non viene visualizzato "Preset 7 Saved".
5. Stazioni che sono già memorizzate nel preset possono essere sovrascritte seguendo la procedura di cui sopra.

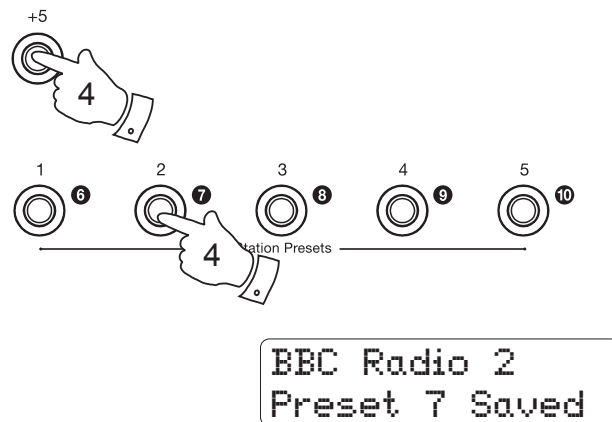
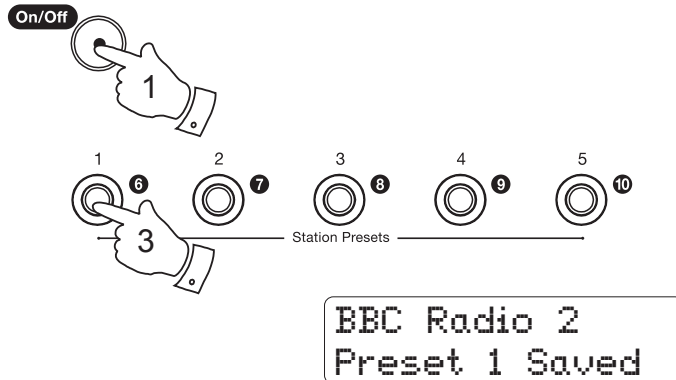

Richiamo di una stazione preimpostata - DAB e FM

1. Premere il pulsante **On/Off** per accendere la radio.
2. Selezionare la banda d'onda desiderata premendo il pulsante **FM/DAB**.
3. Premere momentaneamente il pulsante **Preset** desiderato, la radio si attiverà alla stazione memorizzata nella memoria preset.
4. Preimpostazioni da 6 a 10 sono ottenute premendo e tenendo premuto il pulsante **+5** e il pulsante **Preset** da **1 a 5**. Ad es. la preimpostazione 7 può essere richiamata premendo e tenendo premuto il pulsante **+5** seguito dalla pressione del pulsante **Preset 2**.

Nota: Il display mostrerà, per esempio "*Preset 1 Empty*" se nessuna stazione è stata memorizzata in quella posizione.

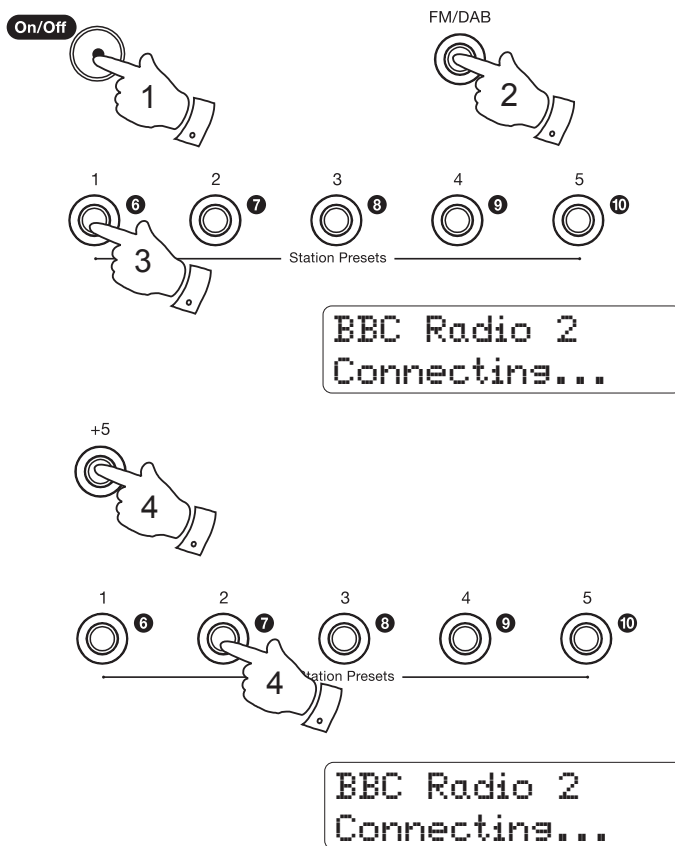

Versione software

La visualizzazione del software non può essere modificata ed è solo per riferimento.

1. Per visualizzare quale versione del software ha la radio premere e tenere premuto il pulsante **Info/Menu** finché il menu DAB Avanzato o FM non appare sul display e quindi rilasciare il pulsante **Info/Menu**.
2. Ruotare la manopola **Tuning** o premere e rilasciare i pulsanti **Tuning Up** e **Down** finché sul display non appare "SW version".
3. Premere e rilasciare il pulsante **Select** per visualizzare la versione del software.
4. Premere e tenere premuto il pulsante **Info/Menu** per uscire dalla visualizzazione della versione del software.

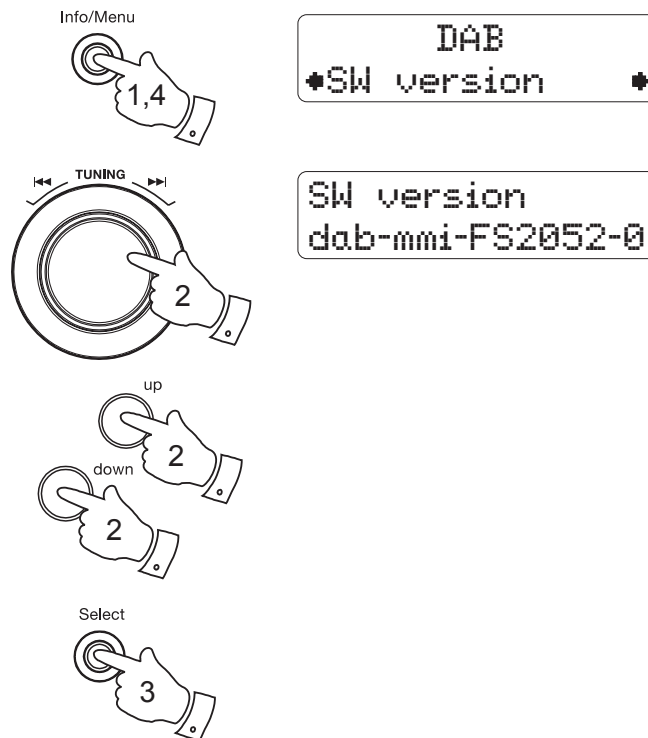

Funzione Lingua

La radio può essere configurata per una lingua diversa. Assicurarsi che la radio sia accesa.

1. Premere e tenere premuto il pulsante **Info/Menu** finché il menu DAB Avanzato o FM non è visualizzato sul display e quindi rilasciare il pulsante **Info/Menu**.
2. Ruotare la manopola **Tuning** o premere e rilasciare i pulsanti **Tuning Up** e **Down** finché sul display non appare "Language".
3. Premere e rilasciare il pulsante **Select** per entrare nel menu di regolazione della lingua.
4. Ruotare la manopola **Tuning** o premere e rilasciare i pulsanti **Tuning Up** e **Down** finché la lingua desiderata non appare sul display.
5. Premere e rilasciare il pulsante **Select** per confermare la selezione. Il display passerà alla lingua scelta. La lingua scelta sarà indicata con un asterisco.

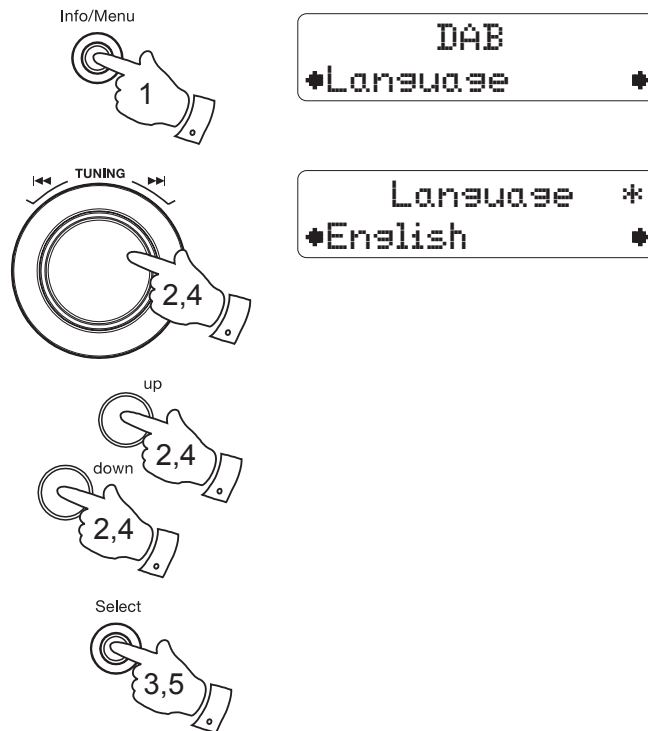

Ripristino del sistema

Se la radio non funziona correttamente o alcune cifre del display sono mancanti o incomplete, eseguire la seguente procedura.

1. Premere e rilasciare il pulsante **On/Off** per accendere la radio.
2. Premere e tenere premuto il pulsante **Info/Menu** finché il menu DAB Avanzato o FM non è visualizzato sul display e quindi rilasciare il pulsante **Info/Menu**.
3. Ruotare la manopola **Tuning** o premere e rilasciare i pulsanti **Tuning Up** o **Down** finché sul display non appare "Factory Reset".
4. Premere e rilasciare il pulsante **Select**. Il display mostrerà "Press SELECT to confirm reset".
5. Se si desidera eseguire l'operazione di ripristino, premere il pulsante **Select ancora una volta**. Verrà eseguito il ripristino completo della radio. Tutte le preselezioni e gli elenchi delle stazioni verranno cancellati.
6. Dopo il ripristino del sistema verrà eseguita la scansione della banda DAB.

In caso di malfunzionamento dovuto a scariche elettrostatiche, resettare l'apparecchio (può essere necessario ricollegare l'apparecchio alla rete elettrica) per ritornare all'uso normale.

Info/Menu

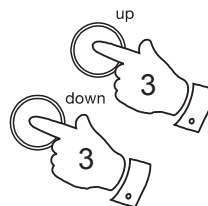
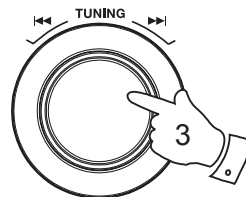

Select

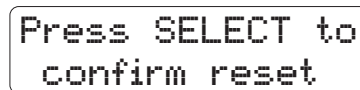

Presa cuffie

Sul lato posteriore della radio è presente una **presa cuffie** da 3,5 mm per consentire l'ascolto con cuffie o con un auricolare. L'inserimento di uno spinotto spegne automaticamente l'altoparlante interno.

Si prega di essere consapevoli del fatto che la sensibilità delle cuffie può variare ampiamente. Si consiglia di impostare il volume su un livello basso prima di collegare le cuffie alla radio.

IMPORTANTE: Un'eccessiva pressione del suono dagli auricolari e dalle cuffie può causare perdita dell'udito.

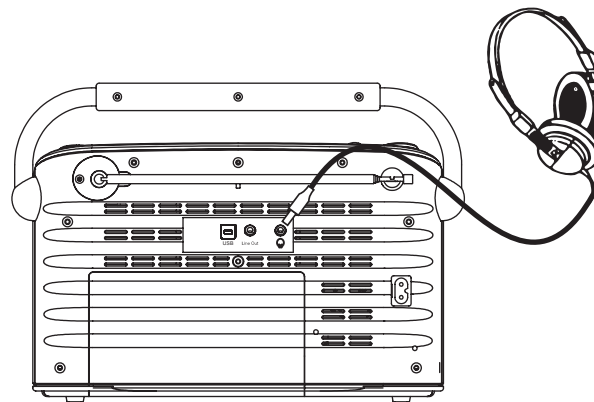

Presa linea uscita

Una presa stereo di **Uscita Linea** da 3,5 mm situata sul retro della radio è fornita per il collegamento del segnale audio ad un amplificatore esterno. L'inserimento di un cavo audio nella presa della linea di uscita non disattiva l'altoparlante interno. Impostare la manopola del volume al minimo, se desiderato.

Retroilluminazione display

1. Se la radio è alimentata a batterie la retroilluminazione del display si attiva per circa 8 secondi appena viene premuto qualsiasi pulsante.
2. Quando la radio è alimentata a corrente CA, la retroilluminazione del display è sempre attiva quando la radio è accesa.

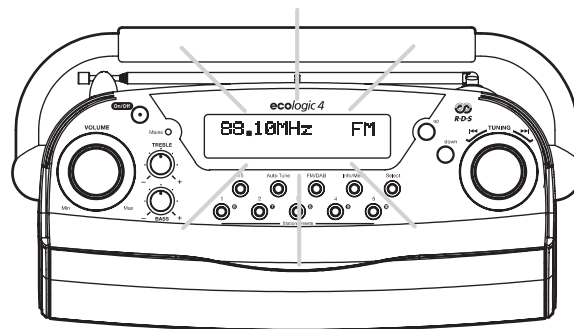

Informazioni generali

Non esporre la radio all'acqua, al vapore o alla sabbia. Non lasciare la radiosveglia in luoghi dove potrebbe essere danneggiata dal calore eccessivo, come ad esempio un'automobile parcheggiata nella quale i raggi del sole possono sviluppare calore, anche quando la temperatura esterna non è elevata. Si consiglia di utilizzare, ove possibile, la banda DAB, in quanto solitamente si ottengono risultati migliori in termini di qualità e assenza di interferenze rispetto alla banda FM.



- La radio non deve essere esposta a sgocciolamenti o spruzzi e non collocare su di essa oggetti contenenti liquidi, come ad esempio vasi.
- Si raccomanda di usare il prodotto in modo che ci sia una distanza minima (10 cm raccomandati) dagli oggetti adiacenti, in modo da garantire una ventilazione adeguata.
- La ventilazione del prodotto non deve essere limitata coprendo la radio stessa o le sue aperture con oggetti quali giornali, copritavola, tende, ecc.
- Non collocare sul prodotto sorgenti di fiamme libere come ad esempio candele accese.
- Si raccomanda di evitare l'uso o la conservazione del prodotto a temperature estreme. Evitare di lasciare il prodotto in auto, sui davanzali delle finestre, alla luce diretta del sole, ecc.
- La targhetta di identificazione è situata sul fondo della radio.

Porta USB per gli aggiornamenti software

Nel caso in cui l'aggiornamento del software è disponibile per la radio, le informazioni su come aggiornare la radio saranno disponibili sul nostro sito web a <http://www.robertsradio.com>

Specifiche

Requisiti di alimentazione

Alimentazione CA 230 volt, 50Hz  solo

Batterie 6 x LR20 (formato D)

Durata della batteria

Fino a 150 ore per un ascolto di 4 ore giornaliere a un normale livello di volume e utilizzando pile alcaline.

Copertura di frequenza

FM 87,5 - 108 MHz

DAB 174,928 - 239,200 MHz

Caratteristiche del circuito

Altoparlante 2 x 79 mm

Potenza in uscita 3 W

Presa cuffie 3,5 mm diametro

Presa linea uscita 3,5 mm diametro

Sistema dell'antenna FM Antenna telescopica

DAB Antenna telescopica

L'azienda si riserva il diritto di modificare le specifiche senza preavviso

Note

A series of 20 horizontal dotted lines for writing notes.

Garanzia

Questo prodotto è garantito per dodici mesi dalla data di consegna al proprietario originale in caso di guasti dovuti a fabbricazione difettosa o rottura dei componenti. Tale garanzia è soggetta alla procedura sotto riportata. Nel caso in cui qualsiasi componente o parte si guastasse durante il periodo di garanzia, sarà riparato o sostituito gratuitamente.

La garanzia non copre:

1. Danni dovuti ad un uso incorretto.
2. Danni conseguenti.
3. Ricevitori con numeri di serie rimossi o alterati.

N.B. Antenne telescopiche danneggiate o rotte non sono coperte dalla garanzia.

Procedura:

Qualsiasi rivendicazione nell'ambito di questa garanzia deve essere fatta tramite il rivenditore presso il quale è stata acquistata la radio. È probabile che il vostro rivenditore Roberts' sarà in grado di occuparsi di qualsiasi difetto in modo rapido ed efficiente, ma dovrebbe essere necessario che il rivenditore invii lo strumento al servizio di assistenza della Società per la riparazione.

Queste affermazioni non hanno effetto sui diritti legali di un consumatore.



Issue 2 IT

Website: <http://www.robertsradio.com>

© 2008, 2013 Roberts Radio Limited

