

# ROBERTS

## Enjoy Listening



Digital Audio Broadcasting

# Classiclite

DAB/FM RDS digital bærbar radio



Læs denne vejledning inden brug

## Indholdsfortegnelse

<i>Knapper</i> .....	2-3	<i>Systemnulstilling</i> .....	20
<i>Batteridrift</i> .....	4	<i>Stik til høretelefon</i> .....	21
<i>Brug af strømadapter</i> .....	5	<i>Aux-indgangsstik</i> .....	22
<i>Brug din radio - DAB</i> .....	6	<i>Baggrundsbelysning af display</i> .....	23
<i>Vælg en station - DAB</i> .....	7	<i>Lysdæmper</i> .....	23
<i>Visning af funktioner - DAB</i> .....	8	<i>USB-stik til softwareopgradering</i> .....	24
<i>Find nye stationer - DAB</i> .....	9	<i>Generelt</i> .....	25
<i>Sekundære tjenester - DAB</i> .....	9	<i>Specifikationer</i> .....	26
<i>Manuel søgning - DAB</i> .....	10	<i>Kredsløbsegenskaber</i> .....	26
<i>Signalkvalitet - DAB</i> .....	10	<i>Garanti</i> .....	Bagside
<i>Indstillinger af signalbehandling - DAB</i> .....	11		
<i>Brug din radio - søgning - FM</i> .....	12		
<i>Manuel søgning – FM</i> .....	13		
<i>Visning af funktioner – FM</i> .....	14		
<i>Yndlingsknap</i> .....	15		
<i>Husk din yndlingsstation</i> .....	15		
<i>Forudindstil stationer DAB og FM</i> .....	16		
<i>FM stereo/mono</i> .....	17		
<i>Scanningssensitivitet - FM</i> .....	18		
<i>Softwareversion</i> .....	19		

# Knapper (Foran)

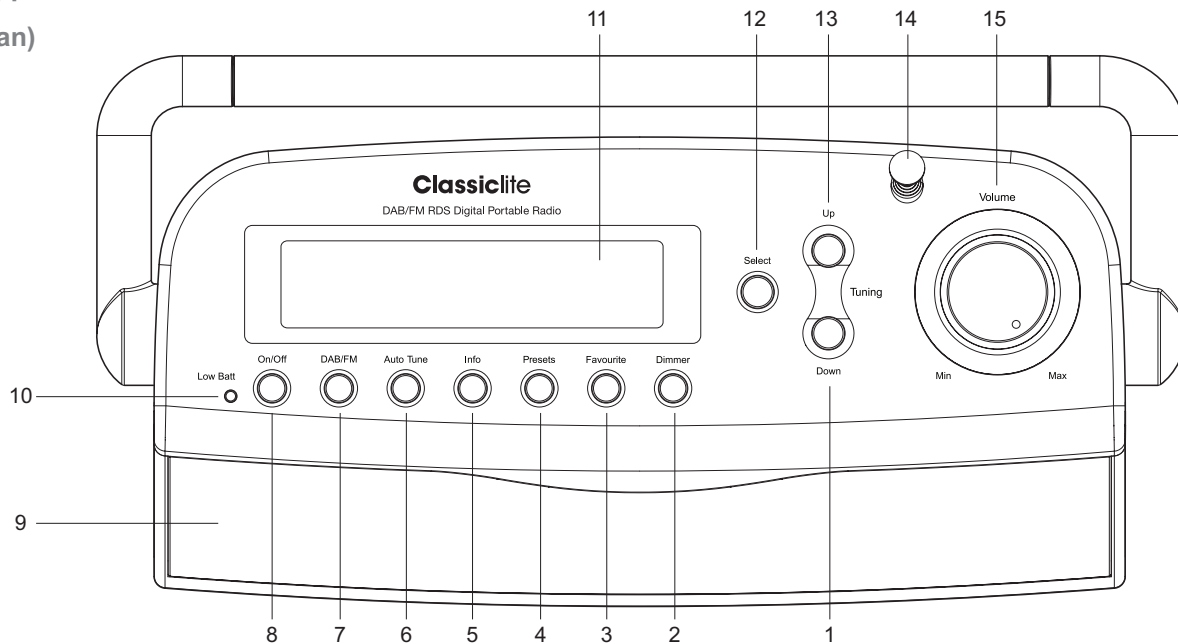

- 1. Tuning down-knap
- 2. Lydæmperknap
- 3. Favourite-knap
- 4. Preset-knap
- 5. Info-knap

- 6. Auto Tune-knap
- 7. DAB-/FM-knap
- 8. On-/Off-knap
- 9. Højtalere x 2
- 10. Indikator for lavt batteri

- 11. LCD-display
- 12. Select-knap
- 13. Tuning up-knap
- 14. Teleskopantenne
- 15. Lydstyrke

# Knapper

(Bagtil)

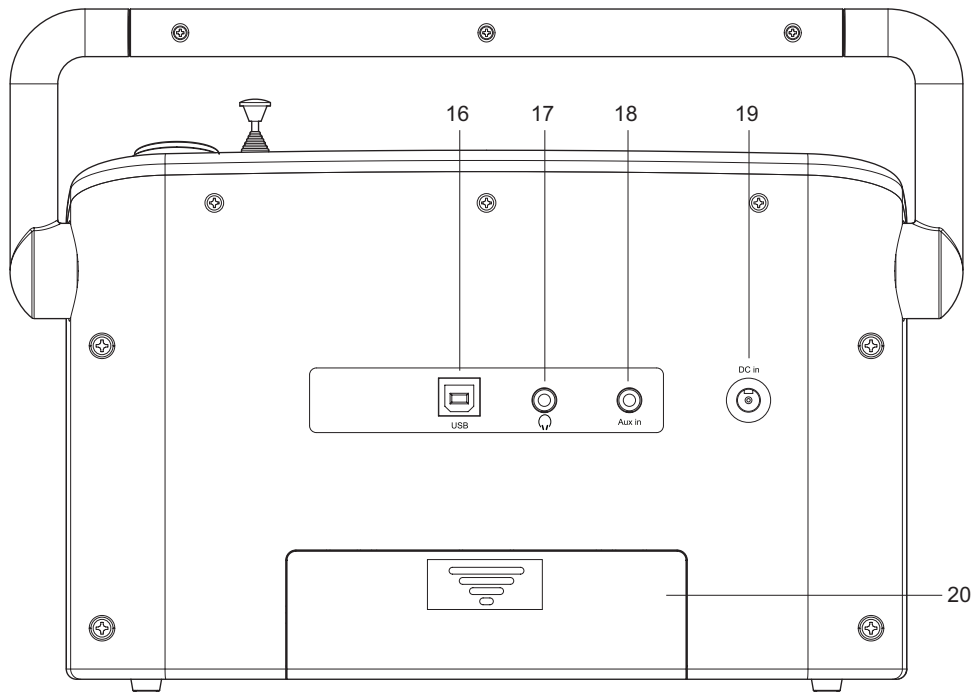

16. USB-stik

17. Stik til høretelefon

18. Aux-indgangsстик

19. DC-indgangsстик

20. Batterirum

## Batteridrift

1. Fjern batterilåget bagpå enheden ved at skubbe batteridøren en anelse ind og derefter nedad i pilenes retning på tegningen.
  2. Sæt seks LR14 (størrelse C) alkaline-batterier på plads i rummet. Vær omhyggelig med at alle batterier isættes med den korrekte polaritet som vist bagpå radioen. Sæt derefter batterilåget på plads igen.
- Når batterierne er tomme, lyser batterilampen rødt i en kort periode. Derefter slukker radioen sig selv. Det er måske ikke muligt at tænde for radioen, før batterierne er udskiftet, eller før radioen kobles til en stikkontakt.
  - Hvis ikke radioen bruges i længere tid, anbefales det, at fjerne batterierne fra radioen.
  - Af sparehensyn anbefaler vi, at Classiclite bruges med strømadapteren, hvor det er muligt, og kun bruger batteriet ind imellem eller til stand-by.

**VIGTIGT:** Batterierne bør ikke udsættes for kraftig varme som f.eks. solskin, ild eller lignende. Efter brug bør engangsbatterier om muligt bringes til et passende genbrugscenter. Batterier bør under ingen omstændigheder kasseres ved afbrænding.

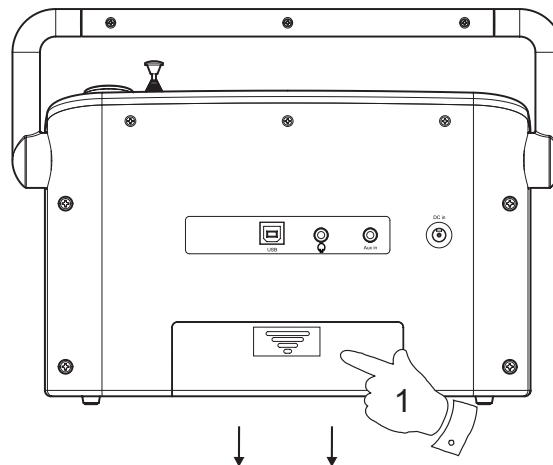

## Brug af strømadapteren

1. Sæt adapterstikket i strømstikket bagpå din radio mærket "DC in".
2. Sæt adapteren i en almindelig stikkontakt. Hver gang adapteren sættes i radioen, og stikkontakten tændes, frakobles batterierne automatisk. Hvis adapteren sættes i radioen, men ikke tændes, kører radioen på batterierne, hvis de er sat i.

Strømadapteren bør tages ud af stikkontakten og radioen, når den ikke er i brug.

- **VIGTIGT:** Strømadapteren er beregnet til at forbinde radioen til netstrømmen. Den stikkontakt, der bruges til radioen, skal forblive tilgængelig under normalt brug. For at afbryde radioen fuldstændigt fra strømmen, skal strømadapteren fjernes helt fra stikkontakten.

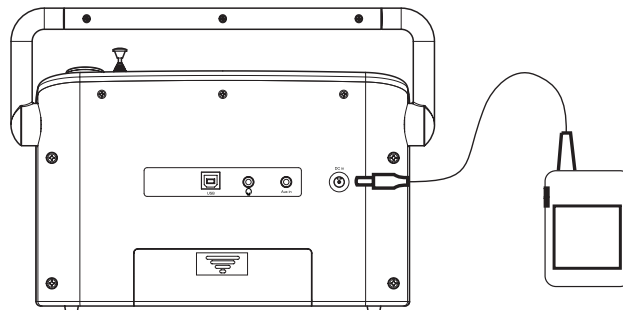

## Brug din radio - DAB

1. Træk forsigtigt teleskopantennen ud.
2. Tryk på **On-/Off-knappen** for at tænde for din radio. Displayet viser "Welcome to Roberts".
3. Hvis radioen bruges for første gang, udføres der en hurtig scanning af Band III DAB-kanalerne. Hvis radioen er blevet brugt før, bliver den sidstbrugte station valgt.
4. Under scanningsprocessen viser den nederste linje på displayet et søjlediagram, der angiver scanningsfremgangen.
5. Når scanningen er gennemført, bliver den første station (i numerisk alfa-rækkefølge 0 ... 9 ... A .... Z) valgt.
6. Hvis listen over stationer stadig er tom efter scanningen, viser din radio "Service not available".
7. Hvis ikke der bliver fundet nogle signaler, kan det være nødvendigt at flytte din radio til et sted med bedre modtagelse. Derefter kan du enten slukke for din radio for så at tænde for den igen eller trykke på **Auto Tune-knappen** for at gentage scanningen.

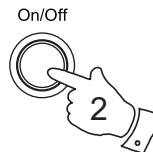

Welcome to  
Roberts

Scanning... 24  
■■■■■■■■■■

BBC R7 DAB  
Connecting...

BBC R7 DAB  
Im sorry I have

Service not  
available

## Vælg en station - DAB

1. Den øverste linje på displayet viser navnet på den station, der er valgt i øjeblikket.
2. Tryk på **Tuning Up**- eller **Down-knapperne** for at rulle gennem listen over tilgængelige stationer på displayets nederste linje. Du skal stoppe med at trykke på tuningsknapperne, når du finder den station, du ønsker at lytte til.
3. Tryk og slip **Select-knappen** for at vælge stationen. Displayet kan vise "Connecting...", mens din radio finder den nye station.
4. Juster **Lydstyrken** til den ønskede indstilling.

Bemærk: Hvis displayet, efter valg af en station, viser "Service not available", kan det være nødvendigt at flytte din radio til et sted med bedre modtagelse.

Brugen af forudindstillede radiostationer til at vælge dine foretrukne radiostationer er beskrevet på side 16.

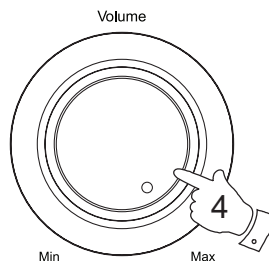
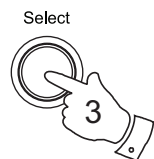
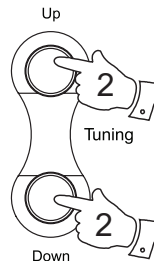

Classic DAB  
Classical Music

Classic DAB  
♦ BBC 7 ♦

BBC R7 DAB  
Connecting...



## Visning af funktioner - DAB

Din radio har et udvalg af funktioner:-

1. Tryk på **Info-knappen** for at køre gennem de forskellige funktioner.

- a. Scrolling Text Viser rulletekst med f.eks. kunstner/sangnavn, telefonnummer etc.
- b. Program Type Viser den type station, der lyttes til, f.eks. pop, klassisk, nyhede etc.
- c. Multiplex Name Viser navnet på DAB multiplex, som den aktuelle station tilhører.
- d. Time and date Viser aktuelt klokkeslæt og dato.
- e. Frequency Viser frekvensen på det DAB multiplex for den station, der lyttes til.
- f. Bit rate & audio type Viser den digitale bit rate & audiotype for den station, der lyttes til.
- g. Signal Strength Viser en graf, der viser signalstyrken på den station, der modtages.



a  
BBC R7 DAB  
Im sorry I have

b  
BBC R7 DAB  
Varied Speech

c  
BBC R7 DAB  
BBC National DAB

d  
BBC R7 DAB  
19:17 08-06-2009

e  
BBC R7 DAB  
12B 225.64MHz

f  
BBC R7 DAB  
80kbps / MP2

g  
BBC 7 DAB  
■■■■■ □ ■■■■

## Find nye radiostationer - DAB

Som tiden går, kan nye stationer blive tilgængelige. For at finde nye stationer skal du fortsætte som følger:-

1. Tryk og slip **Auto Tune-knappen**. Displayet viser "Scanning...", og din radio foretager en scanning af Band III DAB -kanalerne. Som nye radiostationer bliver fundet, stiger stationtælleren til højre på displayet, og radiostationerne føjes til listen, der er lagret i radioen.

Auto Tune



## Sekundære tjenester - DAB

1. Visse radiostationer har en eller flere sekundære tjenester tilknyttet. Hvis en radiostation har en sekundær tjeneste tilknyttet, viser displayet ">>" ved siden af stationens navn på listen over radiostationer. Den sekundære tjeneste vises herefter umiddelbart efter den primære tjeneste, når du trykker på Tuning Up-knappen.
2. Tryk og slip **Select-knappen** for at vælge stationen.
3. Når den sekundære tjeneste lukkes, vender din radio automatisk tilbage til den primære radiostation (eller primære tjeneste), hvis den er tilgængelig.

Up

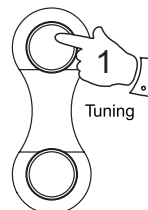

Tuning

Down



Select



## Manuel søgning - DAB

Manuel søgning lader dig stille direkte ind på de forskellige DAB Band III-kanaler.

1. Tryk og hold **Info-knappen** nede, indtil displayet viser "Manual tune". Tryk og slip **Select-knappen** for at vælge denne funktion.
2. Tryk på **Tuning Up-** eller **Down-knapperne** for at vælge den ønskede DAB-kanal.
3. Tryk og slip **Select-knappen** for at vælge den ønskede kanal. Grafen angiver signalstyrken, og den nederste linje viser navnet på DAB Multiplexet (gruppe af radiostationer). Alle de stationer, der findes, bliver føjet til den lagrede liste i radioen.
4. Tryk og slip **Select-knappen** for at vende tilbage til normal søgningstilstand.

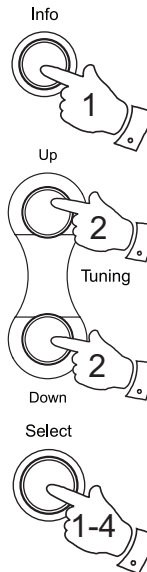

DAB  
◆Manual tune◆

Manual tune  
◆5A 174.928MHz◆

■■■■■□  
11D 222.06 MHz

BBC R7 DAB  
Connecting...

## Signalkvalitet - DAB

1. Tryk og slip **Info-knappen** gentagne gange, indtil den nederste linje på displayet viser signalstyrken.
2. Anbring din radio, og forsøg at flytte antennen for at få det maksimale antal sorte firkanter på signalstyrkedisplayet. Den bedste modtagelse findes som regel med antennen lodret og helt trukket ud.
3. De klare tomme firkanter angiver det minimale niveau nødvendigt for tilfredsstillende modtagelse.

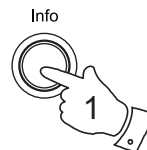

BBC 7 DAB  
■■■■□■■■■

## Indstillinger af signalbehandling (Dynamic Range Control) - DAB

Dynamic Range Control (også kendt som DRC) kan gøre sagte lyde lettere at høre, når din radio bruges i et støjende miljø.

1. Tryk på **On-/Off-knappen** for at tænde for din radio.
2. Tryk og hold **Info-knappen** nede. Displayet viser "Manual tune".
3. Tryk på **Tuning Up-** eller **Down-knapperne**, indtil displayet viser "DRC".
4. Tryk og slip **Select-knappen** for at komme i justeringstilstand.
5. Tryk på **Tuning Up-** eller **Down-knapperne** for at vælge den ønskede DRC-indstilling (standardindstillingen er 0).

DRC 0 - DRC er slukket, Broadcast DRC bliver ignoreret.

DRC 1/2 – DRC-niveauet er sat til 1/2 af det, der udsendes af radioen.

DRC 1 – DRC-niveauet bruges som udsendt af radioen.

6. Tryk og slip **Select-knappen** for at bekræfte indstillingen. Den valgte indstilling bliver markeret med en stjerne. Displayet vender tilbage til normal søgningstilstand.

Bemærk: Ikke alle DAB-udsendelser er i stand til at bruge DRC-funktionen. Hvis ikke udsendelsen understøtter DRC, har DRC-indstillingen i radioen ingen effekt.

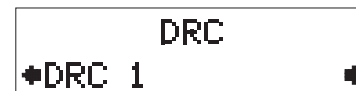
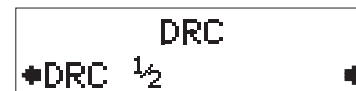
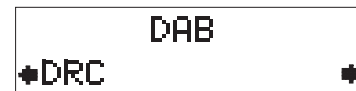
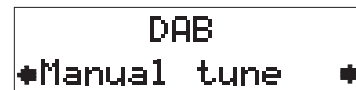
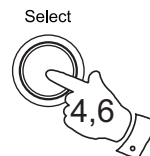
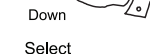
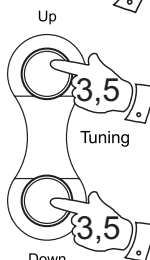
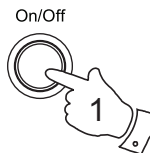

## Brug din radio - søgning - FM

1. Træk forsigtigt teleskopantennen helt ud.
2. Tryk på **On-/Off-knappen** for at tænde for din radio.
3. Tryk på **DAB-/FM-knappen** for at vælge FM-båndet.
4. Tryk og slip øjeblikkeligt **Auto tune-knappen**, din radio vil scanne i en opadgående retning (lav frekvens til høj frekvens) og stopper øjeblikkeligt, når den finder en station med tilstrækkelig styrke.
5. Efter nogle få sekunder opdateres displayet. Displayet viser frekvensen på det signal, der blev fundet. Hvis signalet er stærkt nok, og der er RDS-data tilstede, så viser radioen stationens navn.
6. For at finde andre stationer skal du trykke og slippe **Auto tune-knappen** som før.
7. For at scanne FM-båndet i en nedadgående retning (høj frekvens til lav frekvens) skal du trykke og holde **Auto tune-knappen** nede i 0,5 sekund og derefter give slip.
8. Når bølgebåndets slutning nås, begynder din radiosøgning igen fra den modsatte bølgebåndsende.
9. Juster **Lydstyrken** til den ønskede indstilling.

Brugen af de forudindstillede radiostationer til at vælge dine foretrukne radiostationer er beskrevet på side 16.

On/Off



DAB/FM



Auto Tune



Volume

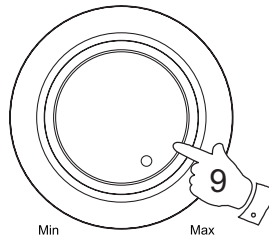

89.30MHz FM

## Manuel søgning - FM

1. Tryk på **On-/Off-knappen** for at tænde for din radio.
2. Tryk på **DAB-/FM-knappen** for at vælge FM-båndet. Træk forsigtigt teleskopantennen helt ud til FM-motagelse.
3. Tryk på **Tuning Up-** eller **Down-knapperne** for at stille ind på en station. Med hvert tryk skifter frekvensen op eller ned med 50 kHz.
4. Når bølgebåndets slutning nås, begynder din radiosøgning igen fra den modsatte bølgebåndsende.
5. Indstil **Lydstyrken** til de ønskede indstillinger.
6. For at slukke for din radio skal du trykke på **On-/Off-knappen**.

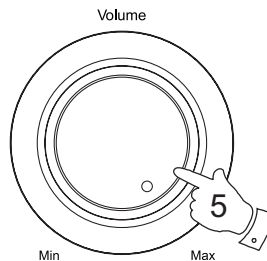
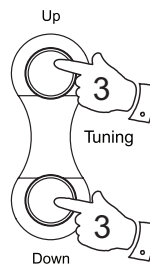

89.30MHz FM

## Visning af funktioner - FM

I FM-tilstand kan den nederste linje på displayet indstilles til enhver af følgende displaymuligheder:-

1. Tryk på **Info-knappen** for at køre gennem hver af mulighederne.
  - a. Scrolling text Viser rulletekst med f.eks. kunstner/sang navn, telefonnummer etc.
  - b. Program type Viser den type station, der lyttes til f.eks. pop, klassisk, nyheder etc.
  - c. Time and date Viser det aktuelle klokkeslæt og dato.
  - d. Frequency Viser frekvensen på den station, der lyttes til.
  - e. Audio mode Displayet viser Auto (stereo) eller Mono.

Bemærk: Din radio viser "NO RT" på displayets nederste linje, hvis ikke der findes nogen rulletekst og "NO PTY", hvis ikke der er nogen program-typeinformation.



- a 

BBC R2	FM
The latest news	
- b 

BBC R2	FM
Pop Music	
- c 

BBC R2	FM
12:02 16-06-2009	
- d 

BBC R2	FM
89.30MHz	
- e 

89.30MHz	FM
Auto (Stereo)	

## Yndlingsknap

Din radio er udstyret med en knap, som automatisk vælger det ønskede bølgebånd og stiller ind på din yndlingsradiostation, når der trykkes på den. Med denne knap kan du lagre en yndlingsstation fra enten DAB- eller FM-bølgebåndet.

For at indstille din yndlingsstation skal du følge disse trin:

1. Træk forsigtigt teleskopantennen helt ud, og tænd for din radio.
2. Vælg det ønskede bølgebånd (DAB eller FM), og stil ind på den ønskede radiostation som beskrevet på de foregående sider.
3. Tryk og hold **Favourite-knappen** nede (i 5 sekunder), indtil displayet viser "My Fav. saved".

Favourite



BBC R7      DAB  
My Fav. saved

---

## Husk din yndlingsstation

1. Træk forsigtigt teleskopantennen helt ud, og tænd for din radio.

Hvis din radio er i Auxiliary-indgangstilstand skal du trykke og slippe **DAB-/FM-knappen** for at vælge normal radiodrift.

2. Tryk momentant på **Favourite-knappen**, din radio vælger automatisk DAB- eller FM-bølgebåndet som behøvet, og stil så ind på den radiostation, der er lagret i yndlingshukommelsen.

Favourite



BBC R7      DAB  
Im sorry I have



## Forudindstillede stationer - DAB og FM

For at gøre det lettere for dig at finde de stationer, du foretrækker, kan du lagre udvalgte radiostationer som forudindstillinger. Din radio gemmer forudindstillinger separat for DAB- og FM-radiotilstande.

Du kan sætte så mange eller så få forudindstillinger, du ønsker, i hver tilstand.

Du kan let skifte mellem at vise alle DAB-stationer (eller alle FM-frekvenser) og kun at vise dem, du har sat som forudindstillinger.

Alle stationer eller frekvenser, der er blevet markeret som en forudindstilling, kan let få markeringen fjernet skulle dine præferencer eller behov ændre sig.

Forudindstillinger bevares, når der slukkes for din radio.

1. For at sætte dine forudindstillede radiostationer, skal du søge efter den ønskede station.
2. Tryk og hold **Preset-knappen** nede, indtil displayet viser et flueben ved siden af radiostationens navn eller frekvens. Dette angiver, at radiostationen er markeret som en forudindstilling. For at annullere forudindstillingsmarkeringen, skal du trykke og holde **Preset-knappen** nede igen.
3. Gentag trin 1 og 2 efter behov for alle andre stationer, du ønsker som forudindstillinger.
4. For kun at se de forudindstillede stationer for det nuværende valgte bølgebånd under tuning skal du trykke og slippe **Preset-knappen**, så hjertesymbolet vises på displayet.
5. For at lytte til en af de forudindstillede radiostationer skal du trykke på **Tuning Up-** eller **Down-knapperne**, indtil den ønskede radiostation vises. Tryk og slip **Select-knappen** for at vælge og stille ind på den station.
6. For at annullere visningen af forudindstillede stationer skal du trykke og slippe **Preset-knappen**, så hjertesymbolet forsvinder fra displayet. Herefter har din radio adgang til den komplette liste over radiostationer ved hjælp af **Tuningsknapperne**.

Presets



Up



Tuning



Down

Select



Classic ✓ DAB  
Classical Music

Classic ✓ DAB ♥  
Classical Music

## FM Stereo/Mono

1. Hvis en station, der modtages, er svag, kan båndsus være hørbart (især når der lyttes ved hjælp af høretelefoner). For at reducere dette skal du trykke og slippe **Select-knappen**, så displayet viser "Switch to Mono". Din radio skifter til mono-tilstand.
2. For at vende tilbage til stereo-tilstand skal du trykke og slippe **Select-knappen**, så displayet viser "Switch to Auto". Din radio skifter til stereo-tilstand.

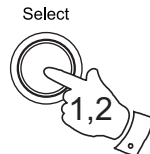

89.30MHz FM  
Mono

89.30MHz FM  
Auto (Stereo)

## Indstilling af scannings sensitivitet - FM

Din radio scanner normalt for udsendelser i FM, som er stærke nok til at give god modtagelse. Du kan imidlertid ønske, at Auto-scan-funktionen også er i stand til at finde svagere signaler, muligvis fra fjernere radiotransmittere. Din radio inkluderer en lokal-/fjern-mulighed for Auto-scan-funktionen.

1. Tryk på **On-/Off-knappen** for at tænde for din radio.
2. Hvis der er behov for det, skal du trykke på **DAB-/FM-knappen** for at vælge FM-båndet.
3. Tryk og hold **Info-knappen**, indtil displayet viser "FM Scan Zone", tryk derefter på **Select-knappen** for at nå valgmenuen for scanningszone.
4. Tryk på **Tuning Up-** eller **Down-knapperne** for at skifte mellem mulighederne Local og Distant på displayets nederste linje. Muligheden Distant lader radioen finde svagere signaler under scanning.
5. Tryk og slip **Select-knappen** for at bekræfte dit valg. Den aktuelle indstilling bliver markeret med en stjerne. Radioen vender herefter tilbage til det normale informationsdisplay. Indstillingen Local eller Distant lagres i radioen og forbliver i kraft, indtil den ændres, eller indtil der foretages en systemnulstilling.

Bemærk: Den første indstilling (fra æsken eller efter en systemnulstilling) får radioen til at ignorere svagere (eller fjernere) signaler.

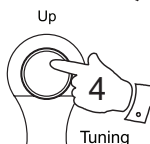
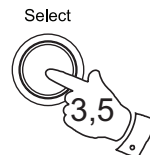
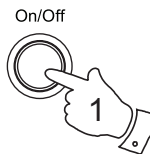

FM  
\*FM Scan Zone \*

FM Scan Zone  
\*Local \*

FM Scan Zone  
\*Distant \*

## Softwareversion

Softwaredisplayet kan ikke ændres og er kun beregnet som reference

1. For at se softwareversionen på displayet skal du sørge for, at din radio er i DAB-tilstand og trykke og holde **Info-knappen** nede i 2 sekunder.
2. Tryk på **Tuning Up-** eller **Down-knapperne**, indtil "DAB SW version" kommer frem på displayet.
3. Tryk på **Select-knappen**. Softwareversionen kommer frem på displayet.
4. Efter nogle få sekunder vender displayet tilbage til den normale visningstilstand.

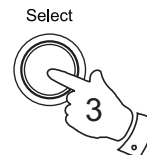
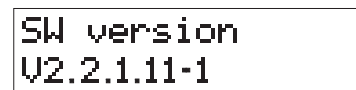
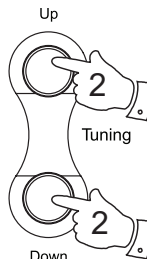

## Systemnulstilling

Hvis ikke din radio fungerer, som den skal, eller hvis nogle tal på displayet mangler eller er ufuldstændige, kan det være muligt at gendanne normal drift ved at udføre en systemnulstilling på din radio. Dette gendanner din radios indstillinger til fabriksindstillingerne. Ingen nulstillinger bliver lagret, og listen over DAB-radiostationer vil være tom.

Hvis du er flyttet til en anden del af landet, og du ønsker at slette lokale DAB-radiostationer, som ikke længere er tilgængelige, fra den lagrede liste, så kan du udføre denne procedure. Din radio genscanner automatisk for de DAB-stationer, der findes i dit nuværende område, når den genstarter.

1. Tryk og hold **Info-knappen** nede i 2 sekunder.
2. Tryk på **Tuning Up-** eller **Down-knappen**, indtil displayet viser "Factory reset", og tryk og slip herefter **Select-knappen**.
3. Hvis du ønsker at udføre nulstillingsfunktioner skal du trykke og slippe **Select-knappen** endnu en gang. Der udføres en komplet nulstilling af din radio. Alle forudindstillinger og lister over radiostationer bliver slettet.
4. Efter en systemnulstilling udføres der en scanning af DAB-båndet.

I tilfælde af en funktionsfejl som følge af elektrostatisk afladning skal produktet nulstilles (midlertidig frakobling af strømadapteren eller udtagning af batterierne kan være nødvendig) for at genoptage normal drift.

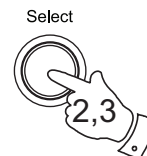
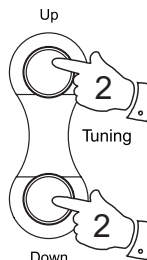
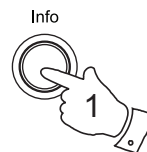

DAB  
◆Factory Reset◆

Press SELECT to  
confirm reset...

Welcome to  
Roberts

Scanning... 24  
■■■■■■■■■■

## Stik til høretelefon

Der er et 3,5 mm **stik til høretelefoner** placeret bagpå din radio til brug sammen med enten hoved- eller øretelefoner. Når et stik sættes i, afbrydes den interne højttaler automatisk.

**VIGTIGT:** Overdrevent lydtryk fra hoved- og høretelefoner kan medføre høretab.

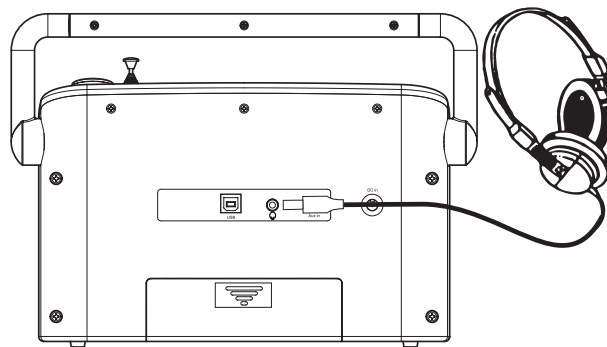

## Aux-indgangsstik

1. Forbind en stereo eller mono lydkilde (dvs. cd-afspiller, MP3-afspiller etc.) til **Aux-indgangsstikket**.
2. Tryk på **On-/Off-knappen** for at tænde for radioen. Tryk og slip **DAB-/FM-knappen**, indtil displayet viser "AUX IN".

Bemærk, at Aux-indganstilstand kun kan vælges, når der er sat et stik i stikket.

3. Juster **Lydstyrken** på din afspiller og på radioen for behagelig lytning.
4. Fjern ledningen fra **Aux-indgangsstikket**, eller tryk og slip **DAB-/FM-knappen** for at annullere Aux-indgangstilstand.

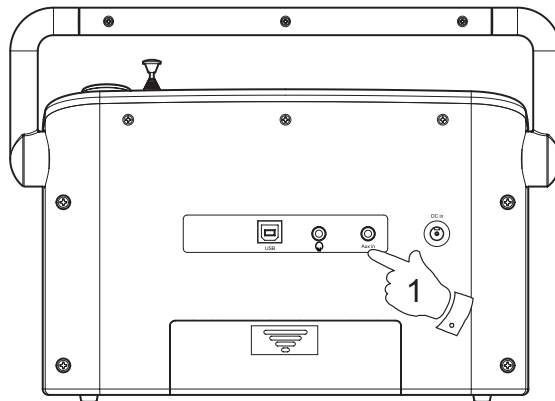

## Baggrundsbelysning af display

1. Når radioen bruges med batterier, tændes baggrundsbelysningen af displayet i cirka 12 sekunder, når der trykkes på en vilkårlig knap.
2. Når din radio bruges med netstrøm ved hjælp af den medfølgende strømadapter, er baggrundsbelysningen af displayet tændt hele tiden, når radioen er tændt.

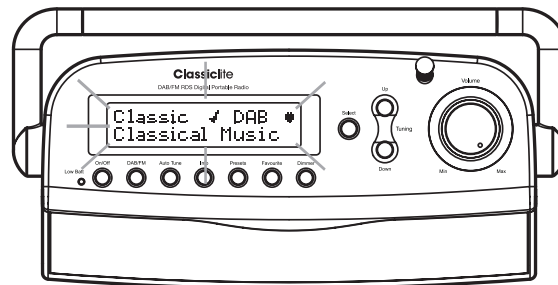

## Lysdæmper af displayet

1. For at tilpasse displayets intensitet, så det passer til den omgivende rumbelysning, skal du trykke på **Dimmer-knappen** på din radio.
2. Der er fire lysdæpningsniveauer tilgængelige såvel som en slukket-indstilling, hvis du ønsker at slukke for lysdæmperen.

Dimmer





## USB-stik til softwareopgradering

Som softwareopdateringer bliver tilgængelige, kan information om, hvordan du opgraderer din radio, findes på [www.robertsradio.co.uk](http://www.robertsradio.co.uk)

## Generelt

Radioen må ikke udsættes for vand, damp eller sand. Din radio må ikke efterlades, hvor kraftig varme kan medføre skader, som f.eks. i en parkeret bil, hvor varmen fra solen kan blive meget kraftig, skønt udendørstemperaturen muligvis ikke virker særlig høj. Det anbefales, at DAB-båndet bruges, hvor det er muligt, da der som regel opnås bedre resultater med hensyn til kvalitet og frihed fra interferens end på FM-båndet.

Mærkeskiltet sidder bagpå din radio.

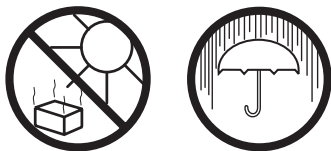

- Din radio bør ikke udsættes for dryp eller sprøjt, og ingen genstande fyldt med væske, som f.eks. vaser, bør stilles på radioen.
- Det anbefales at anbringe produktet i en fri afstand (10 cm anbefales) fra andre genstande for at sikre en god ventilation.
- Produktets ventilation bør ikke begrænses ved at dække det eller dets ventilationsåbninger med genstande som f.eks. aviser, duge, gardiner etc.
- Ingen åbne flammekilder som f.eks. tændte stearinlys bør stilles på produktet.
- Det frarådes at bruge eller opbevare produktet ved ekstreme temperaturer. Undgå at efterlade apparatet i biler, i vindueskarme, i direkte sollys etc.

## Specifikationer

### Strømkrav

Netstrøm AC 100  240V 50/60Hz (adapter)

Batterier 6 x LR14 (størrelse C)

### Batteriernes levetid

Op til 100 timers lytning fire timer om dagen ved normal lydstyrke med alkaline-batterier.

### Frekvensområde

FM 87,5-108 MHz

DAB 174,928 – 239,200 MHz

## Kredsløbsegenskaber

Højtaler 76 mm

Udgangseffekt 2 x 1,5 W

Stik til høretelefoner 3,5 mm i dia.

Aux-indgangsstik 3,5 mm i dia.

Antennesystem FM Teleskopantenne

DAB Teleskopantenne

Vi forbeholder os retten til at ændre de tekniske specifikationer uden varsel.

# Garanti

Garantien for dette apparat gælder i tolv måneder fra leveringsdatoen og dækker driftssvigt som følge af defekt håndværk eller komponentsammenbrud, underlagt proceduren anført nedenfor. Skulle en komponent eller en del svigte i løbet af denne garantiperiode, bliver den repareret uden beregning.

Garantien dækker ikke:

1. Skade som følge af forkert brug.
2. Følgeskader.
3. Modtagere, hvor serienumrene er blevet fjernet eller skamferet.

N.B. Beskadede eller brækkede teleskopantenner udskiftes ikke under garantiperioden.

Reklamation:

Enhver reklamation under denne garanti bør foretages gennem forhandleren, hvor apparatet blev købt fra. Din Roberts-forhandler vil muligvis reparere eventuelle fejl og mangler hurtigt og effektivt, men skulle det blive nødvendigt, vil forhandleren returnere apparatet til firmaets serviceafdeling for reparation.

*Ovenstående betingelser påvirker ikke forbrugers lovmæssige rettigheder.*

