

ROBERTS

DAB / UKW und WLAN-Internet-Radio mit Musicplayer

und Fernbedienung über iPhone und Android mit UNDOK

STREAM 104



DAB
Digital Audio Broadcasting

DAB+ **+** Digital Radio

Bitte lesen Sie diese
Bedienungsanleitung vor Inbetriebnahme

Inhalt

Einleitung	2-8	UKW-Modus	58-63
Vor der Verwendung dieses Geräts	3	Manuelle Sendersuche	59
Hinweise zur Bedienungsanleitung	4	Anzeigemodi	60
Bedienelemente und Anschlüsse	5-6	Sendersuche einstellen	61
Batteriebetrieb	7	Stereo / Mono umschalten	62
Navigationstasten	8	Sender im DAB- und UKW-Modus speichern	63
Konfiguration	9-20	Uhr und Alarme	64-72
Anschluss und Spracheinstellungen	9-10	Uhrzeit automatisch aktualisieren	64
Uhr und Zeit einstellen	11	Zeitformat einstellen	65
Radio mit Ihrem Computernetzwerk verbinden	12-16	Uhrzeit manuell einstellen	66-67
Manuelle Netzwerkkonfiguration	17-19	Weckalarm einstellen	68-70
Netzwerk-Fernbedienungsoptionen	20	Weiterschlämmern	71
Internet-Radiomodus	21-34	Alarme deaktivieren	71
Internet-Radio - Grundlagen	21	Schlummerfunktion	72
Senderwahl nach Standort und Genre	22-24	Display und Audio	73-77
Sender nach Name wählen	25	Equalizer	73-74
Neuen oder beliebten Sender wählen	26	Helligkeit einstellen	75
Podcast wählen	27	Kopfhörerbuchse	76
Sender speichern	28	Aux-Eingang	76
Anzeigemodi	29-30	Inaktive Stand-by-Funktion	77
Radio personalisieren	31-34	Informationen	78-90
Musicplayer-Modus	35-48	Werkseinstellungen wiederherstellen	78
Verwendung mit Windows, Apple Mac, Linux	35	Software-Update	79
Auf Audiodateien über UPnP mit Windows 7, 8 und 10 zugreifen ...	36-37	Netzwerkprofile	80
Mediendateien mit UPnP finden und wiedergeben	38-42	Netzwerkeinstellungen löschen	81
Wiedergabelisten	43-45	Softwareversion anzeigen	82
Server löschen	46	Audio-FAQs	82
Wake-On-LAN	46	Anzeigename	83
Windows-Funktion „Play To“ / „Cast to Device“	47-48	Problembehandlung	84-85
DAB-Modus	49-57	Audio-Codex	86
DAB-Sender wählen	50	Sicherheitshinweise und Spezifikationen	87-88
Anzeigemodi	51-52	Garantie	90
Neue DAB-Sender finden	53		
Manuelle Sendersuche	54		
Dynamikbereich einstellen	55		
Senderreihenfolge festlegen	56		
Sender löschen	57		

Schlüsselmerkmale Stream 104 Internet-Radio

Das Roberts Stream 104 bietet folgende Funktionen in einem attraktiven Kompaktgerät:

- Hören von lokalen, regionalen, nationalen und internationalen Sendungen über UKW-, DAB- und Internet-Radio.
- Hören von mehr als 1.000 Sendern aus dem ganzen Land und mehr als 10.000 aus aller Welt, ganz ohne PC.
- Hören von Podcasts von einer großen Vielfalt von Rundfunkanbietern.
- 30 Senderspeicher (10 Internet-Radio, 10 DAB und 10 UKW).
- Musicplayer zur Wiedergabe Ihrer Musikkollektion auf Ihrem Computer. Eine Verbindung mit Apple- und Linux-basierten Computern ist ebenfalls möglich.
- Die Formate MP3, WMA, AAC, FLAC, ALAC (Apple Lossless) und WAV werden unterstützt.
- Das Stream 104 verbindet sich drahtlos mit Ihrem Heim-Computernetzwerk.
- Wi-Fi Protected Setup (WPS) wird für einfache Einrichtung mit kompatiblen Drahtlos-Routern unterstützt.
- Arbeitet mit den Windows-Funktionen „Play to“ / „Cast to Device“ (als UPnP-Wiedergabegerät).
- Unterstützt Fernbedienung über Apple iPhone, iPad und Android-Gerät mit UNDOK-App.
- Alle Senderspeicher, Details zur Netzwerkkonfiguration und Anwendereinstellungen bleiben bei Stromausfall erhalten.
- Große Uhranzeige mit Uhrzeit und Datum im Stand-by-Modus.
- Zwei Alarmtimer mit Schlummerfunktion zum Wecken mit Summer oder Radio (Alarmer arbeiten nur im Netzbetrieb).
- Einstellbarer Sleptimer zum Ausschalten des Radios nach 15 bis 120 Minuten.
- Stromsparender inaktiver Stand-by-Modus.
- Leicht lesbares Display.
- Einstellbare Hintergrundbeleuchtung.
- Aux-Eingang zur Audiowiedergabe von MP3-Playern, iPods oder anderen Audiogeräten.
- Stereo-Kopfhörerbuchse für privaten Musikgenuss.
- Netz- oder Batteriebetrieb mit dem mitgelieferten Netzteil oder 6 x LR6 (AA) Alkali-Batterien (nicht mitgeliefert).

Vor der Verwendung dieses Geräts

Bevor Sie Ihr Internet-Radio benutzen können, benötigen Sie Folgendes:

- Eine Breitband-Internetverbindung (nicht erforderlich für DAB, UKW oder Musicplayer).
- Ein Router (oder entsprechender Drahtlos-Zugangspunkt) mit WLAN-Signal, der mit Ihrem Breitband-Internet-Dienstleister verbunden ist. Breitbandmodem, Router und Drahtlos-Zugangspunkt sind häufig in einem Gerät zusammengefasst und es wird von Ihrem Internet-Dienstleister geliefert oder Sie kaufen es im Computerladen.
- Benötigt Ihr Drahtlosnetzwerk ein Passwort für die Verbindung, dann müssen Sie den WEP-, WPA- oder WPA2-Schlüssel kennen, damit das Radio mit dem Netzwerk kommunizieren kann oder Ihr Router muss mit Wi-Fi Protected Setup (WPS) ausgestattet sein.

Das WLAN-System des Radios ist mit 802.11b, g, oder n Netzwerken kompatibel.

Das Radio arbeitet gewöhnlich im Umkreis von 10 bis 20 m vom Drahtlos-Router oder Zugangspunkt. Die tatsächliche Reichweite hängt vom Gebäude, Drahtlosnetzwerken in unmittelbarer Umgebung und möglichen Störquellen ab. DAB- und UKW-Radiofunktionen stehen zur Verfügung, sofern das Radio ein geeignetes Signal empfängt.

WICHTIG: Bevor Sie weitermachen vergewissern Sie sich, dass Ihr Router (oder Zugangspunkt) eingeschaltet ist und mit Ihrem Breitband-Internet funktioniert (verwenden Sie zur Bestätigung Ihren Computer, Ihr Smartphone oder Tablet). Lesen Sie Einzelheiten in den Bedienungsanleitungen für diese Geräte nach, um diesen Teil des Systems in Betrieb zu nehmen.

Diese Bedienungsanleitung ist in Kapitel für jeden der Betriebsmodi Ihres Roberts Stream 104 Internet-Radios unterteilt. Jeder Abschnitt ist klar durch schattierte Überschriften oben rechts auf jeder Seite gekennzeichnet.

Vor Verwendung der Funktionen Internet-Radio und Musicplayer müssen Sie Ihr Radio über die WLAN- oder Ethernetverbindung mit Ihrem Computer-Netzwerk verbinden. Dies wird im Kapitel **Konfiguration** behandelt.

Das Kapitel **Internet-Radio** beschreibt, wie Sie Sender auffinden. Hierbei kann es sich um Sender handeln, die Sie bereits kennen und hören oder neue Sender, nach denen Sie suchen. Sie können beliebige Sender als Favoriten einstellen, auf die leichter zugegriffen werden kann.

Das Kapitel **Musicplayer** beschreibt, wie Sie Musikdateien wiedergeben, die auf einem Computer in Ihrem Netzwerk gespeichert sind. Die Verwendung von Shared Media (mit UPnP) ist erklärt.

Die beiden Kapitel **DAB- und UKW-Radio** beschreiben, wie Sie das Radio zum Hören gewöhnlicher Rundfunksendungen nutzen.

Das Kapitel **Uhr** und Alarme beschreibt die unterschiedlichen Methoden zum Einstellen der Uhr im Radio sowie die Verwendung der Alarme, Schlummer- und Sleeptimer.

Der Abschnitt **Display und Audio** zeigt auf, wie Sie das Display einstellen, den Equalizer nutzen und wie Sie Ihr Radio mit anderen Audiogeräten verbinden.

Zum Kapitel **Informationen** gehören Problembearbeitung, Spezifikationen und Garantiehinweise.

Konfiguration

(Seite 9)

Internet-Radio

(Seite 21)

Musicplayer

(Seite 35)

DAB-Radio

(Seite 49)

UKW-Radio

(Seite 58)

Uhr und Alarme

(Seite 64)

Display und Audio

(Seite 73)

Informationen

(Seite 78)

Bedienelemente und Anschlüsse

Draufsicht

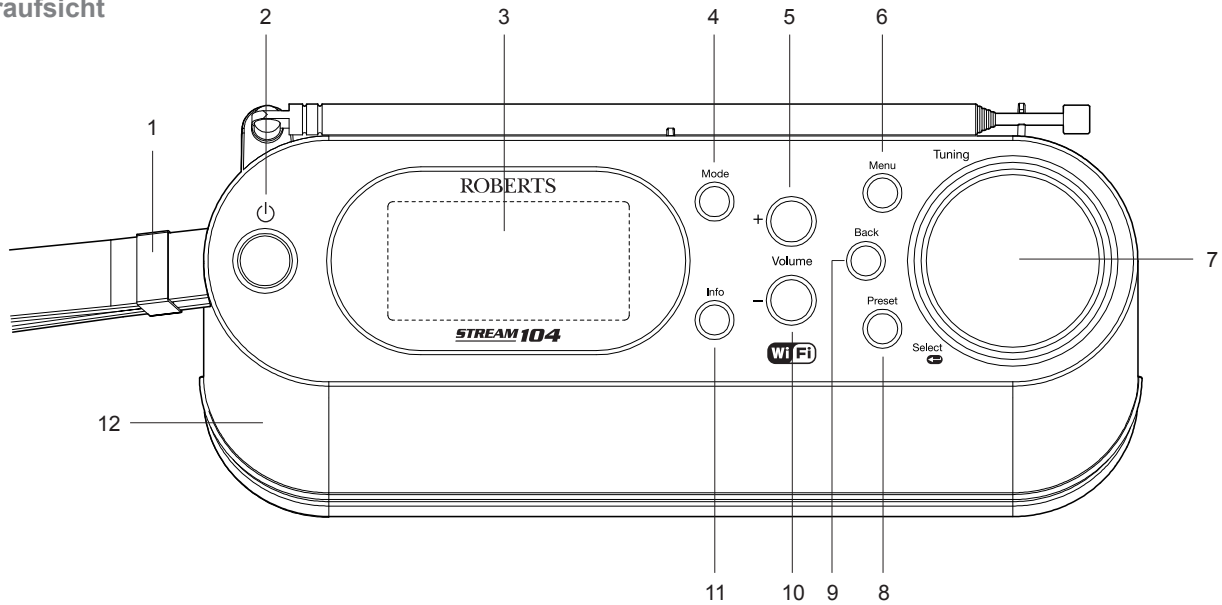

1. Tragegurt
2. Taste Einschalten / Standby
3. LCD-Display
4. Modus-Taste

5. Lautstärke erhöhen
6. Menütaste
7. Senderwahl / Auswahl / Schlummertaste
8. Taste Voreinstellung

9. Rücklauf
10. Lautstärke verringern
11. Info-Taste
12. Lautsprecher

Rückansicht

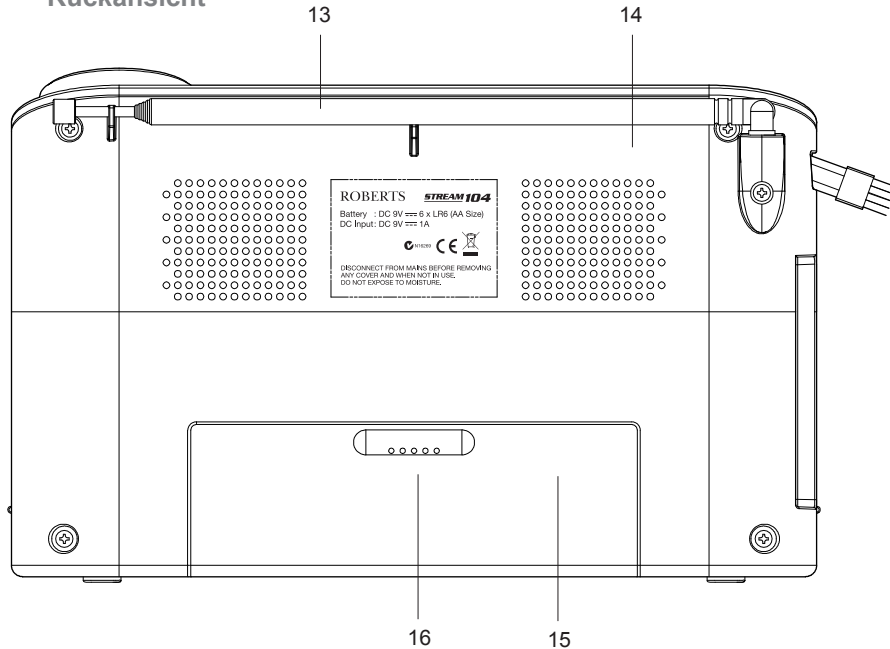

Seitenansicht links

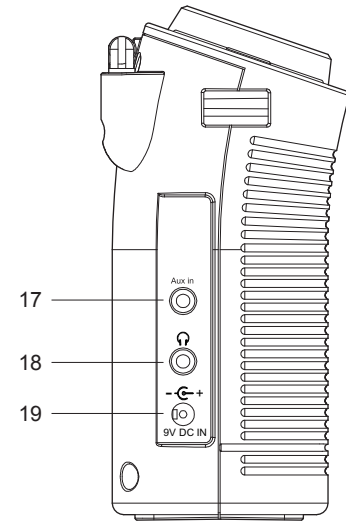

- 13. Teleskopantenne (für DAB- und UKW-Radio)
- 14. WLAN-Antenne (integriert)
- 15. Batteriefach
- 16. USB-Port zur Aktualisierung (im Batteriefach, nur für Service)

- 17. Aux-Eingang
- 18. Kopfhörerbuchse
- 19. DC-Eingang

Batteriebetrieb

Wir empfehlen, das Stream 104 möglichst mit Netzteil zu verwenden und nur gelegentlich im Batteriebetrieb. Der Anschluss des Netzteilsteckers am DC-Eingang trennt die Batterieversorgung ab.

Verwenden Sie nur Alkali-Batterien. Die Lebensdauer der Batterien hängt vom Betriebsmodus des Radios, der Lautstärke, dem Batterietyp und der Temperatur ab. Bei Verwendung von hochwertigen Alkali-Batterien sollte bei moderater Lautstärke ein Betrieb von 10 bis 20 Stunden möglich sein. Die Verbindung mit dem WLAN verbraucht beispielsweise deutlich mehr Leistung als das Hören von DAB-Radio.

Zum Einsetzen der Batterien folgen Sie den nachstehenden Schritten.

1. Entfernen Sie die **Batterieabdeckung** auf der Rückseite des Geräts durch Drücken der Verschlussklappe nach innen und unten.
2. Setzen Sie sechs LR6 (AA) Batterien im Batteriefach ein. Achten Sie auf die korrekte Polarität der Batterien, wie im Batteriefach angegeben.
3. Schließen Sie das Batteriefach wieder.

Geringe Leistung, Tonverzerrungen oder automatisches Ausschalten des Radios sind alles Zeichen dafür, dass die Batterien möglicherweise ausgetauscht werden müssen.

Wird das Radio für einen längeren Zeitraum nicht verwendet, so entnehmen Sie die Batterien aus dem Radio.

Nickel-Metallhydrid-Akkus (NiMH) können ebenfalls verwendet werden, müssen jedoch über ein externes Ladegerät aufgeladen werden. *Verwenden Sie nicht Batterien unterschiedlichen Typs oder unterschiedlicher Kapazität und Marke.*

WICHTIG: Die Batterien dürfen nicht zu starker Wärme durch Sonneneinstrahlung, Feuer oder ähnliches ausgesetzt werden. Nach dem Gebrauch sollten Einweg-Batterien möglichst an einer Sammelstelle abgegeben werden. Auf keinen Fall dürfen Batterien durch Verbrennung entsorgt werden.

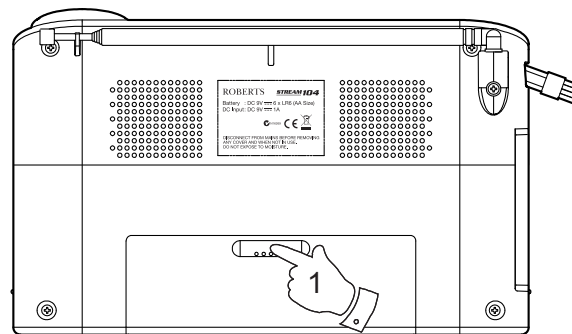

Navigationstasten

Diese Seiten beschreiben die allgemeinen Bedienschritte für Ihr Stream 104 Internet-Radio. Detaillierte Anleitungen für die einzelnen Betriebsmodi finden Sie weiter hinten in diesem Handbuch.

1. Drücken Sie **Ein/Stand-by** schaltet Ihr Internet-Radio im Netzbetrieb aus dem Stand-by-Modus ein bzw. im Batteriemodus ein.

Drücken Sie **Ein/Stand-by** während des Betriebs des Internet-Radios, um es im Netzbetrieb in den Stand-by-Modus mit Zeitanzeige zu schalten bzw. im Batteriemodus nach einer kurzen Verzögerung auszuschalten.

2. Drücken Sie **Mode**, um die Betriebsmodi zu durchlaufen: Internet-Radio, Musicplayer, DAB-Radio, UKW-Radio und Aux-Eingang.

3. Drücken Sie **Menu**, um die Menüs aufzurufen.

4. Viele Betriebsabläufe erfordern eine Auswahl im Menü. Dies erfolgt mit dem Drehregler **Tuning**. Drehen Sie den Regler nach rechts oder links, um den gewünschten Menüpunkt zu markieren, dann drücken Sie den Drehregler, um diesen Menüpunkt zu wählen.

Wenn sich in einem Menü mehr als sechs Optionen befinden, scrollt das Menü automatisch weiter oder zurück, so dass die zusätzlichen Optionen sichtbar werden. Der Balken auf der rechten Seite gibt an, welcher Teil des Menüs aktuell angezeigt wird.

Hat das Menü viele Menüpunkte, so ermöglicht das Internet-Radio das Umblättern („Wrap-around“) in beiden Richtungen. Dies erleichtert das Auffinden von Optionen ganz am Ende eines langen Menüs, wie zum Beispiel einer Liste mit Ländern oder Internet-Radiosendern.

5. Wenn Sie beim Navigieren der Menüs einen Fehler machen, können Sie im Allgemeinen durch Drücken von **Back** zum übergeordneten Menü zurückkehren.

6. Durch Drücken von **Info** können Sie Informationen bezüglich des aktuellen Senders oder der aktuell wiedergegebenen Musikdatei anzeigen. Halten Sie **Info** gedrückt, um direkten Zugang zum Menü Helligkeit einstellen zu haben.

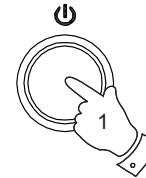

Mode



Menu



Tuning

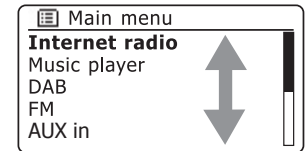
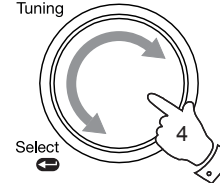

Back



Info



Konfiguration

Anschluss und Spracheinstellungen

1. Stellen Sie Ihr Radio auf einen ebenen Untergrund und schließen Sie das Netzteilkabel am **DC-Eingang** auf der linken Seite des Geräts (markiert mit „DC“) an; vergewissern Sie sich, dass der Stecker vollständig in die Buchse eingeführt ist.

2. Schließen Sie das Netzteil an einer Steckdose an.

WICHTIG: Das Netzteil dient dem Abtrennen des Radios vom Netzstrom. Die Steckdose für das Radio muss jederzeit frei zugänglich sein. Um das Radio vom Netz zu trennen, muss das Netzteil vollständig aus der Steckdose abgezogen werden.

3. Beim Netzanschluss des Radios leuchtet das Display und zeigt: „ROBERTS“ und „STARTING“ wird mit einer Fortschrittsanzeige angezeigt. Nach einigen Sekunden begibt sich das Radio in den Stand-by-Modus und die Uhr zeigt „00:00“ an, wie abgebildet.

Zum Fortsetzen der Einrichtung Ihres Radios drücken Sie **Ein/Stand-by**. Bei Erstgebrauch Ihres Radios (oder nach einer Rücksetzung zu den Werkseinstellungen) wird im Display „Setup wizard“ angezeigt und „YES“ ist markiert.

4. Per Standardeinstellung werden alle Menüs und Nachrichten in englischer Sprache angezeigt. Falls Sie Englisch als Sprache bevorzugen, drücken Sie **Tuning/Select** und wählen „YES“, und beginnen Sie dann mit der Einstellung Ihres Radios.

Haben Sie „YES“ gewählt, so springen Sie bitte zu Schritt 1 auf Seite 11.

5. Wenn Sie Englisch nicht bevorzugen, so drehen Sie **Tuning/Select**, bis die Option „NO“ markiert ist. Drücken Sie **Tuning/Select** zum Bestätigen der Einstellung.

Fahren Sie auf der nächsten Seite fort.

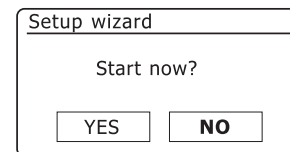
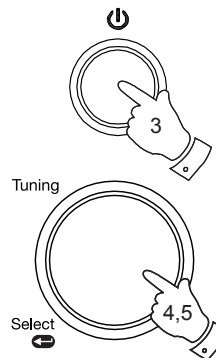
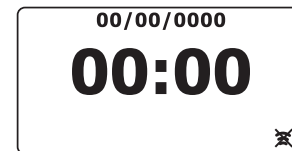
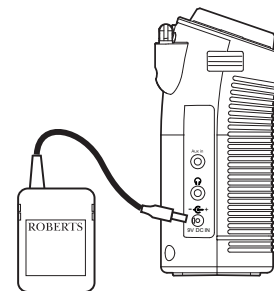

Anschluss und Spracheinstellungen- Fortsetzung

6. Sie werden vom Radio gefragt, ob der Einstellungsassistent beim nächsten Einschalten gestartet werden soll. Obwohl „YES“ markiert ist, wählen Sie bei einer Änderung der Sprache bitte „NO“.

Drehen Sie **Tuning/Select**, um „NO“ zu markieren. Drücken Sie **Tuning/Select**.

7. Ihr Radio zeigt nun das Hauptmenü an. Drehen Sie **Tuning/Select**, bis „System settings“ im Display markiert ist.

Drücken Sie **Tuning/Select** zum Aufrufen der Systemeinstellungen.

8. Drehen Sie **Tuning/Select**, bis „Sprache“ im Display markiert ist.

Drücken Sie **Tuning/Select** zum Aufrufen des Sprachmenüs.

9. Drehen Sie **Tuning/Select**, bis die gewünschte Sprache im Display markiert ist.

Drücken Sie **Tuning/Select** zur Auswahl der gewünschten Sprache.

Das Display zeigt danach das Einstellungsmenü in der gewählten Sprache an.

10. Drehen Sie **Tuning/Select**, bis die Option „Einstellungsassistent“ im Display markiert ist, dann drücken Sie den Drehregler.

Schalten Sie die Sprache um, so wird nicht mehr „Setup wizard“ in Englisch angezeigt. Sie sehen ein entsprechendes Menü in Ihrer Sprache - beispielsweise „Assistant réglages“ in Französisch oder „Installaz. Guidata“ in Italienisch.

11. Drehen Sie **Tuning/Select**, bis „YES“ im Display markiert ist und drücken Sie den Drehregler zur Auswahl. Das Radio startet die Installation, als würde das Gerät zum ersten Mal eingeschaltet, allerdings in der oben unter Schritt 9 eingestellten Sprache.

12. Fahren Sie auf der nächsten Seite mit der Einstellung Ihres Radios fort.

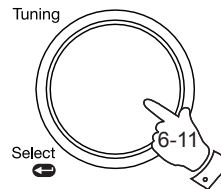

Konfiguration

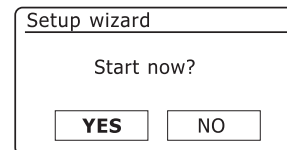
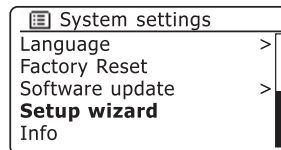
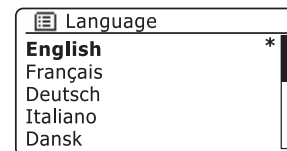
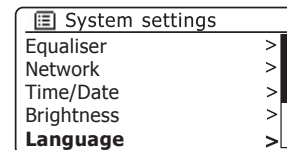
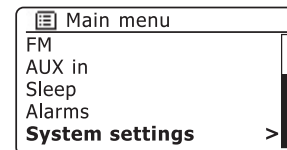
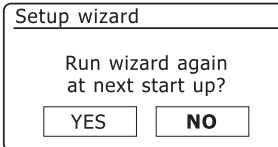

Uhr und Zeit einstellen

Die folgenden Anleitungen gehen davon aus, dass Sie Ihr Radio gerade erst angeschlossen (siehe Seite 9) oder eben erst die Sprache für die Menüs eingestellt haben (siehe Seite 10).

1. Markieren Sie durch Drehen von **Tuning/Select** das gewünschte Uhrzeitformat (12- oder 24-Stunden), dann drücken Sie dann den Regler zur Bestätigung Ihrer Auswahl.
2. Als nächstes ist festzulegen, wie das Radio die Uhr aktualisiert. Es wird ein Menü angezeigt, in dem Sie die automatische Aktualisierung der Uhr festlegen können. Die Option „*Update from Network*“ ist für die meisten Benutzer am besten geeignet.
3. Wählen Sie durch Drehen von **Tuning/Select** eine automatische Aktualisierungsoption für die Uhrzeit. Die Uhrzeit kann über DAB-Radio, UKW-Radio, das Netzwerk oder gar nicht aktualisiert werden. Standardeinstellung ist die Aktualisierung über das Netzwerk. Bei Auswahl einer anderen Option navigieren Sie zu „Verbindung mit Ihrem Computernetzwerk“ auf Seite 12. Anderenfalls wählen Sie zunächst die korrekte Zeitzone und die Sommerzeiteinstellung gemäß den nächsten Schritten. Wählen Sie „*No update*“, so müssen Sie die Uhrzeit später manuell einstellen, siehe Seite 64. Drücken Sie den Drehregler zum Bestätigen Ihrer Auswahl.
4. Drehen Sie **Tuning/Select**, um die Zeitzone Ihres aktuellen Standorts zu markieren. Drücken Sie **Tuning/Select**, um die Einstellung einzugeben.
5. Nun müssen Sie die Sommerzeit entsprechend Ihrem Standort einstellen.
Drehen Sie **Tuning/Select** zum Markieren von „*ON*“ oder „*OFF*“. Die aktuelle Einstellung ist mit einem Sternchen markiert.
In Deutschland entspricht „*ON*“ der Mitteleuropäischen Sommerzeit (MESZ) und „*OFF*“ der Mitteleuropäischen Zeit (MEZ).
6. Setzen Sie die Einstellung Ihres Radios auf der nächsten Seite fort.

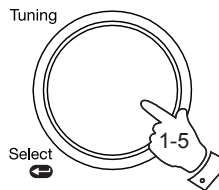

Date/Time

12/24 hour format

Auto update

Update from DAB

Update from FM

Update from Network *

No update

Set timezone

UTC+00:00: Dublin, Lon

UTC+00:30:

UTC+01:00: Madrid, Arr...

UTC+01:30:

UTC+02:00: Athens, Ca...

Daylight savings

Daylight savings

Verbindung mit Ihrem Computernetzwerk

Um Internet-Radio oder von Ihrem Computer übertragene Musik anhören zu können, müssen Sie Ihr Stream 104 vor dem Gebrauch mit Ihrem Computernetzwerk verbinden.

Dieses Kapitel beschreibt, wie Sie das Radio drahtlos (WLAN) mit Ihrem Netzwerk verbinden.

Die nachfolgenden Anleitungen gehen davon aus, dass Sie gerade erst die Uhr- und Zeitoptionen mithilfe des Einstellungsassistenten, wie auf der vorhergehenden Seite beschrieben, eingestellt haben.

Diese Anleitungen beziehen sich auch auf den Netzwerkassistenten im Menü der Netzwerkeinstellungen (ab Schritt 3).

1. Nach dem Einstellen der Sommerzeit (siehe Seite 9) wird im Display „Keep network connected?“ angezeigt. Wählen Sie „Yes“, sofern das Radio im Stand-by-Modus mit dem Netzwerk verbunden bleiben soll. Dies ermöglicht das Einschalten Ihres Radio mit der Fernbedienungs-Software.

Wählen Sie „No“, so trennt Ihr Radio die WLAN-Verbindung im Stand-by-, DAB-, UKW- oder Aux-in-Modus. Hierdurch wird die Leistungsaufnahme verringert, Sie können das Radio jedoch nur manuell zur Verwendung der „Play to“ / „Cast to Device“ Funktion oder anderer Fernbedienungs-Software wie der UNDOK-App einschalten.

Drehen Sie **Tuning/Select**, um die gewünschte Option zu markieren, dann drücken Sie den Drehregler, um Ihre Auswahl zu bestätigen.

2. Nach dem Einstellen der Option Keep network connected wird im Display eine Liste unterstützter WLAN-Regionaloptionen angezeigt.

Drehen Sie **Tuning/Select**, um die gewünschte Region zu markieren (wählen Sie für Deutschland „Most of Europe“) und drücken Sie dann den Regler zum Bestätigen der Auswahl. Ihr Radio sucht nun nach verfügbaren WLAN-Netzwerken.

3. Das Radio öffnet den Assistenten der Netzwerkeinstellungen und zeigt im Display „Scanning...“ an. Das Radio durchsucht automatisch das 2,4 GHz WLAN-Band. Das Display zeigt nach einem Moment eine Liste verfügbarer WLAN-Netzwerke an.

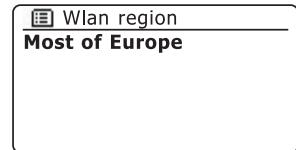
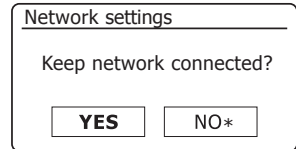
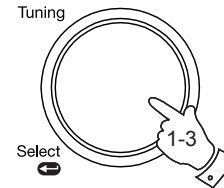

Verbindung mit Ihrem Computernetzwerk - Fortsetzung

Sie müssen zunächst Ihr Netzwerk in der Netzwerkliste des Netzwerkassistenten finden. Falls keine Netzwerke vorhanden sind, müssen Sie möglicherweise Ihren Drahtlos-Router installieren (siehe Anleitung des Routers) oder die Entfernung zum Router verringern.

Wenn das Radio Ihr Drahtlosnetzwerk gefunden hat, zeigt es den Netzwerknamen (SSID) für den Drahtlos-Zugangspunkt im Display an. Das ist der Name, der dem Zugangspunkt in Ihrem Router von der Person zugeordnet wurde, die das Netzwerk eingerichtet hat, zum Beispiel: „*Familie Jones*“ oder „*Pauls Netzwerk*“. Router, die von Internet-Diensteanbietern bezogen werden, haben häufig den Standardnamen des gelieferten WLAN-Netzwerks auf einem Aufkleber oder einer Karte für einfache Referenz (z.B. BTHub - 1234, virginmedia 1234567). Falls der Router Wi-Fi Protected Setup unterstützt, erscheint vor der SSID die Anzeige „[WPS]“.

4. Drehen Sie **Tuning/Select** zur Anzeige der SSID für die einzelnen aufgefundenen Drahtlosnetzwerke. Wenn Ihr Netzwerk angezeigt wird, fahren Sie bitte mit Schritt 6 auf der nächsten Seite fort. Falls es *nicht* angezeigt wird, fahren Sie bitte mit Schritt 5 fort

Falls Sie zu irgendeinem Zeitpunkt einen Fehler machen, gehen Sie mithilfe der Taste Back zum vorhergehenden Display zurück.

5. Falls Ihr Netzwerk nicht auffindbar ist, kann dies daran liegen, dass der Router dahingehend konfiguriert wurde, die SSID nicht zu übertragen. Verwenden Sie in solch einem Fall **Tuning/Select** zum Markieren und Auswählen von „[Manual config]“, um die Netzwerkinformationen manuell einzugeben. Dies wird auf Seite 17 unter „Manuelle Netzwerkkonfiguration“ näher erläutert.

Wird Ihr Netzwerkname übertragen und dennoch nicht aufgefunden, starten Sie die Suche erneut (durch Drücken von **Back**) und stellen Sie Ihr Radio ggf. an einem Ort näher am Zugangspunkt/Router auf.

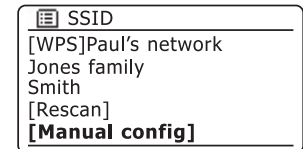
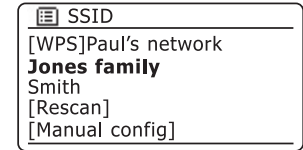
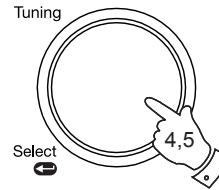

6. Wenn die SSID des Drahtlosnetzwerks, mit dem Sie verbinden möchten, im Display markiert ist, drücken Sie **Tuning/Select**. Falls Wi-Fi Protected Setup (WPS) angezeigt wurde, erscheint zum jetzigen Zeitpunkt ein weiteres Menü. Fahren Sie ansonsten mit Schritt 7 fort.

Wählen Sie eine für Ihren Router erforderliche WPS-Menüoption (WPS erfolgt durch Knopfdruck oder mithilfe einer Identifikationsnummer).

„*Taste drücken*“ – Sie werden im Display aufgefordert, die WPS-Taste auf Ihrem Router und anschließend **Tuning/Select** auf dem Radio zu drücken. Die beiden Geräte sollten sich dann mithilfe des an das Radio übertragenen Verschlüsselungscodes miteinander verbinden.

„*PIN*“ – im Display erscheint eine Identifikationsnummer, die Sie über einen Webbrowser in Ihren Router eingeben müssen (nähere Informationen dazu im Handbuch Ihres Routers). Drücken Sie dann **Tuning/Select** auf dem Radio. Die beiden Geräte sollten sich dann mithilfe des an das Radio übertragenen Verschlüsselungscodes miteinander verbinden.

„*WPS überspringen*“ – Falls Sie den Verschlüsselungscode selbst eingeben möchten (oder falls er bereits eingegeben wurde).

Egal ob über Knopfdruck oder PIN, im Display erscheint die Anzeige „*Connecting...*“ gefolgt von „*Setup wizard completed*“. Drücken Sie **Tuning/Select**, um den Einstellungsassistenten zu verlassen und springen Sie zu Schritt 10 auf der nächsten Seite.

7. Falls Ihr Netzwerk ohne Verschlüsselungscode konfiguriert wurde, erscheint im Display „*Connecting...*“ gefolgt von „*Setup wizard completed*“. Drücken Sie **Tuning/Select**, um den Einstellungsassistenten zu verlassen und das Hauptmenü anzuzeigen. In diesem Fall wurde Ihr Radio erfolgreich mit dem Netzwerk verbunden. Bitte fahren Sie mit Punkt 10 auf der nächsten Seite fort.

8. Wenn im Display die Anzeige „*Key:*“ erscheint, so bedeutet dies, dass Ihr Netzwerk eines der folgenden Verschlüsselungssysteme verwendet: Wired Equivalent Privacy (WEP) oder Wi-Fi Protected Access (WPA). Sie müssen den entsprechenden WEP- oder WPA-Schlüssel im Radio eingeben, um dessen Kommunikation mit Ihrem Drahtlosnetzwerk zu ermöglichen. Wenn Sie nicht über den WEP- oder WPA-Schlüssel verfügen, sollten Sie diesen bei der Person, die Ihr Netzwerk eingerichtet hat, erfragen. Einige Drahtlos-Router werden bereits vom Hersteller mit einem Schlüssel ausgestattet; lesen Sie in diesem Fall das mitgelieferte Handbuch. WPA schließt hier auch WPA2 ein.

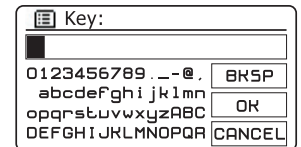
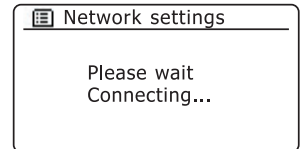
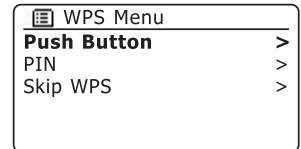
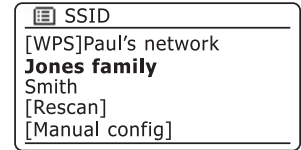

Verbindung mit Ihrem Computernetzwerk - Fortsetzung

WEP-Schlüssel sind 10 bis 26 Zeichen lang (bestehend aus 0-9 und A-F). Einige Drahtlos-Router können ebenfalls Passphrasen für WEP verwenden, diese werden jedoch vom Radio nicht unterstützt. WPA-Schlüssel werden üblicherweise mithilfe einer Passphrase von 8 bis 63 Zeichen eingerichtet. Ihr Radio unterstützt Passphrasen für WPA-Schlüssel.

9. Wählen und bestätigen Sie die Auswahl von Zeichen für die Eingabe des WEP- oder WPA-Schlüssels mithilfe von **Tuning/Select**. Durch Drehen des Reglers wandert die Markierung durch die verfügbaren Zeichen und die drei Navigationsfelder rechts. Das aktuell markierte Zeichen wird nach dem Drücken von **Tuning/Select** eingegeben.

Wiederholen Sie dies, bis der Schlüssel komplett eingegeben ist. *Bitte denken Sie daran, dass WEP-Schlüssel nur die Ziffern 0-9 und die Buchstaben A-F erlauben. Beachten Sie bei WPA-Schlüsseln die Groß- und Kleinschreibung. Sie müssen den Schlüssel **exakt** eingeben, da das Radio ansonsten keine Verbindung mit dem Netzwerk aufbauen kann.*

Die drei Felder rechts neben der Anzeige haben spezielle Funktionen. Greifen Sie auf diese direkt durch Drücken von **Info** zu, und verwenden Sie dann je nach Bedarf **Tuning/Select**.

Wählen Sie „**BRSP**“ zum Löschen des gerade eingegebenen Schriftzeichens (gedrückt halten).

Wählen Sie „**OK**“ nach der Eingabe des kompletten Schlüssels

Wählen Sie „**CANCEL**“ zum Abbrechen und Neustart des Netzwerkassistenten

Wenn für die gewählte SSID bereits ein WEP- oder WPA-Schlüssel eingegeben wurde, so unternimmt das Radio einen Verbindungsversuch. Falls Sie vorher einen anderen Schlüssel eingegeben haben, so wird die Verbindung nicht aufgebaut und Sie müssen einen neuen, korrekten Schlüssel eingeben.

Nachdem das letzte Zeichen für den WEP- oder WAP-Schlüssel eingegeben wurde, markieren Sie das „**OK**“ Symbol und drücken Sie **Tuning/Select**. Im Display wird „*Connecting...*“ und dann „*Setup wizard completed*“ angezeigt. Drücken Sie **Tuning/Select**, um den Einstellungsassistenten zu verlassen. Das Radio sollte nun in der Lage sein, eine Verbindung mit dem Netzwerk herzustellen.

10. Nachdem Sie Ihr Radio mit dem Netzwerk verbunden haben (und damit auch mit dem Internet), wird das Hauptmenü angezeigt. Drücken Sie **On/Stand-by**, um das Radio in den Stand-by-Modus zu versetzen. Es sollte dann die Uhrzeit, wie vom Internet empfangen, im Display erscheinen. Falls die angezeigte Uhrzeit aus irgendeinem Grund falsch ist, können Sie diese später manuell einstellen; siehe Seite 66, „Uhrzeit manuell einstellen“. Die Uhrzeit erlischt nach 5 - 10 Sekunden, sofern das Radio batterieversorgt ist.

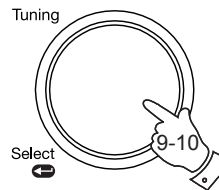

Info

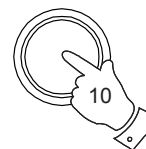

Key:	
123- jones	
0123456789 _-@.	BRSP
abcdefghijklmnop	OK
opqrstuvwxyzABC	CANCEL
DEFGHIJKLMNPQR	

Network settings
Please wait Connecting...

Setup wizard
<input checked="" type="checkbox"/> Setup wizard completed
Press 'SELECT' to exit

Main menu
Internet radio
Music player
DAB
FM
AUX in

06/04/2015
15:37

Wenn Sie den Schritten auf den vorherigen Seiten erfolgreich gefolgt sind, dann hat Ihr Radio nun mit dem Router eine Verbindung und ebenso mit dem Internet hergestellt, um die Uhrzeit einzustellen. In diesem Fall können Sie nun über das Internet Rundfunksender hören, wie ab Seite 21 beschrieben.

Hinweis: Die Uhrzeit wird im Stand-by-Modus nur im Netzbetrieb angezeigt. Ist das Radio batterieversorgt, so erlischt die Zeitanzeige nach 5 - 10 Sekunden und das Radio schaltet sich vollständig aus, um Batteriekapazität zu sparen. Abhängig von der Aktualisierungseinstellung für die Uhrzeit, wird sie eingestellt, wenn Sie das Radio das nächste Mal einschalten.

Netzwerkverbindung ändern

Von Zeit zu Zeit kann es sein, dass Sie sich mit anderen Computernetzwerken verbinden möchten. Das Internet-Einstellungsmenü ermöglicht die Änderung der Netzwerkeinstellungen des Radios, die Suche nach einem alternativen Drahtlosnetzwerk oder die manuelle Konfiguration der Netzwerkparameter.

Die nachstehenden Schritte beschreiben dies - siehe auch Abschnitt „Netzwerkprofile“ auf Seite 80. Ist das nicht erforderlich, so springen Sie bitte zu Seite 21.

Konfiguration des Radios für die Nutzung einer alternativen WLAN-Verbindung

1. Wählen Sie im Menü der Netzwerkeinstellungen „*Network wizard*“. Gezeigt werden Informationen zu allen gefundenen WLAN-Netzwerken. Scrollen Sie mit **Tuning/Select** durch die Liste, bis Sie den gewünschten Netzwerknamen gefunden haben. Drücken Sie den Drehregler zur Auswahl des Netzwerks.

Das Radio verwendet dann sein WLAN-System zur Kommunikation mit dem Netzwerk. Je nach Einstellung für das neue Netzwerk müssen Sie den Verschlüsselungscode eventuell erneut eingeben (siehe Seite 14-15). Per Standardeinstellung erfragt das Radio über DHCP eine IP-Adresse und andere Netzwerkeinstellungen von Ihrem Router.

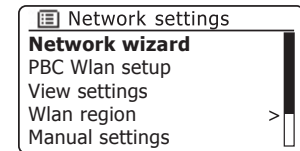
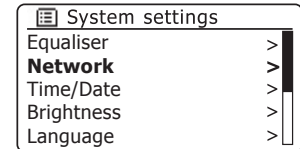
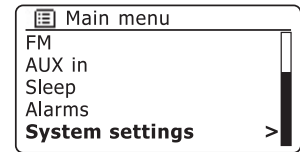

Manuelle Netzwerkkonfiguration

Wenn Sie DHCP nicht für die automatische Konfiguration verwenden möchten, oder falls Ihr Netzwerk mit einer versteckten SSID konfiguriert wurde, müssen Sie einige Netzwerkeinstellungen manuell vornehmen. (Hinweis – eine versteckte SSID kann Gelegenheitsgäste davon abhalten, Ihr Netzwerk zu löschen, wird jedoch nicht als Sicherheitsmaßnahme für das Netzwerk empfohlen.)

1. Wählen Sie im Menü der Netzwerkeinstellungen des Radios „*Manual settings*“. Es gibt neun Einstellungsseiten, die mit der Fortschrittsmarkierung „1 of 9“ oben rechts im Display angezeigt werden.
2. Im nächsten Menü werden Sie gefragt, ob Sie DHCP zum Konfigurieren Ihrer Netzwerkparameter (IP-Adresse, Subnetzmaske, Gatewayadresse usw.) verwenden möchten. Der Einsatz von DHCP wird empfohlen, es sei denn, Sie kennen sich mit dem Einrichten von Netzwerken und der damit verbundenen Fachsprache aus. Wählen Sie „*DHCP enable*“, es sei denn, Sie müssen die Netzwerkinformationen manuell eingeben.

Wählen Sie „*DHCP enable*“, so springen Sie zu Schritt 6 auf Seite 18, um die Drahtlosverbindung einzustellen.

Wählen Sie „*DHCP disable*“, so stellen Sie im nächsten Schritt die IP-Adresse ein.

3. Die manuell festzulegende IP-Adresse sollte so gewählt werden, dass sie mit den Einstellungen Ihres Routers kompatibel ist, und muss in Ihrem Netzwerk eindeutig sein. Wenn Sie für einige Geräte DHCP und für andere statische (manuell konfigurierte) IP-Adressen verwenden, so muss die IP-Adresse außerhalb des Bereichs liegen, den der Router unter Verwendung von DHCP zuweist. Normalerweise sind die ersten drei Zifferngruppen für alle Geräte in Ihrem Netzwerk gleich. Drehen Sie für die Eingabe der IP-Adresse **Tuning/Select**, um den Wert für jede Zifferngruppe einzugeben; drücken Sie dann den Drehregler, um die Eingabe zu bestätigen und zur nächsten Gruppe zu springen. Nach Eingabe der IP-Adresse muss die Subnetzmaske eingegeben werden. Die Subnetzmaske definiert, welche Teile der IP-Adresse innerhalb Ihres Netzwerkes gebräuchlich sind. Für die meisten kleinen Netzwerke beträgt die Subnetzmaske 255.255.255.0 und wird auf die gleiche Art und Weise eingegeben.
4. Bei der Gateway-Adresse handelt es sich normalerweise um die IP-Adresse des Routers, über die das Radio mit dem Internet verbunden ist, und wird genauso wie die vorhergehenden Adressen eingegeben.

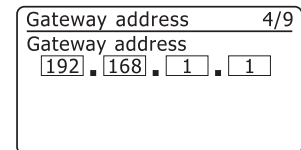
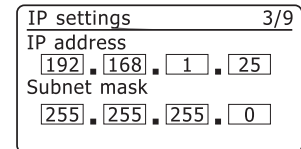
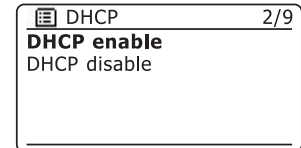
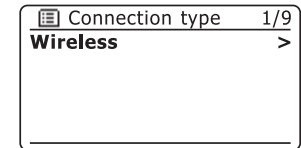
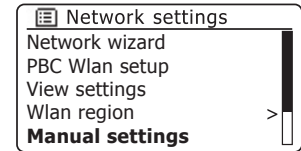

5. Bei den meisten Installationen werden die DNS-Einstellungen (DNS = Domain Name Server) auf die gleiche IP-Adresse wie die Ihres Routers festgelegt. In diesem Fall kann die sekundäre DNS mit Null stehenbleiben.

Drehen Sie zur Eingabe der DNS-Adresse **Tuning/Select**, um die Werte für jede Gruppe einzugeben. Drücken Sie anschließend den Drehregler, um die Eingabe zu bestätigen und zur nächsten Gruppe zu springen. Wiederholen Sie diesen Vorgang, bis Sie alle acht Zifferngruppen eingegeben haben.

DNS	5/9
Primary DNS	[192] [168] [1] [1]
Secondary DNS	[0] [0] [0] [0]

6. Im nächsten Schritt stellen Sie die WLAN-Verbindung ein, beginnend mit dem Namen des Drahtlosnetzwerks (SSID) gefolgt von den Verschlüsselungsoptionen und dem Passwort.

Zur Eingabe der SSID wählen und geben Sie die Schriftzeichen mit **Tuning/Select** ein. Durch das Drehen des Reglers scrollt das Radio durch alle verfügbaren Zeichen sowie durch die drei Navigationsfelder rechts. Das markierte Schriftzeichen wird eingegeben, wenn Sie den Drehregler **Tuning/Select** drücken.

Wiederholen Sie dies, bis der Netzwerkname vollständig eingegeben ist. *Bei der SSID-Einstellung muss die Groß- und Kleinschreibung der Zeichen und Symbole beachtet werden. Die eingegebenen Daten müssen denen des Routers exakt entsprechen.*

SSID	6/9
mynetwork	
0123456789 _-@	BRSP
abcdefghijklmnop	OK
opqrstuvwxyzABC	CANCEL
DEFGHIJKLMNOPQR	

Die drei Navigationsfelder auf der rechten Seite des Displays haben Sonderfunktionen. Greifen Sie auf diese direkt durch Drücken von **Info** zu, und verwenden Sie dann je nach Bedarf **Tuning/Select**:

Wählen Sie „**BRSP**“ zum Löschen eines gerade eingegebenen Schriftzeichens (gedrückt halten); drücken Sie erneut **Info**, um fortzufahren.

Wählen Sie „**OK**“ nach der Eingabe des kompletten Schlüssels.

Wählen Sie „**CANCEL**“ zum Beenden und um zur Anzeige der DNS-Einstellungen zurückzukehren.

Authentication	7/9
Open	>
WEP	>
WPA/WPA2	>

7. Nach der Eingabe der SSID müssen Sie Details zum Verschlüsselungssystem Ihres Drahtlosnetzwerks eingeben. Diese sollten den in Ihrem Router definierten Einstellungen entsprechen. Falls Ihr Netzwerk keine Verschlüsselung verwendet, wählen Sie die Option „**Open**“. Ihr Radio sollte dann eine Verbindung mit dem Netzwerk herstellen; fahren Sie mit Schritt 11 fort. Verwendet Ihr Netzwerk WEP (Wired Equivalent Privacy), so wählen Sie die Option „**WEP**“, dann machen Sie mit Schritt 8 weiter. Die verbleibenden Optionen sind für WPA oder WPA2 (WLAN Protected Access) – siehe Schritt 9.

Encryption type	8/9
PreSharedKey - TKIP	

8. Wählen Sie „**WEP**“ in Schritt 7, so wählen Sie nun die Option „**Pre-Shared Key - TKIP**“. Verwenden Sie bei der Eingabe des Schlüssels nur die Ziffern 0-9 und die Buchstaben A-F. Der Schlüssel besteht aus 10 Zeichen für 64-Bit-Verschlüsselung und 26 Zeichen für 128-Bit-Verschlüsselung. Das Radio erlaubt die Kleinbuchstaben <1049>a-f</1049> als Äquivalent für die Großbuchstaben A-F. Leer- oder Sonderzeichen werden in WEP-Schlüsseln nicht unterstützt. Die Texteingabe erfolgt, wie zuvor in Schritt 6 beschrieben.

Key:	9/9
01234ABCDE	
0123456789 _-@	BRSP
abcdefghijklmnop	OK
opqrstuvwxyzABC	CANCEL
DEFGHIJKLMNOPQR	

Manuelle Netzwerkkonfiguration - Fortsetzung

Die drei Navigationsfelder auf der rechten Seite des Displays haben Sonderfunktionen. Greifen Sie auf diese direkt durch Drücken von **Info** zu, und verwenden Sie dann je nach Bedarf **Tuning**:

Wählen Sie „**BRSP**“ zum Löschen eines gerade eingegebenen Schriftzeichens (gedrückt halten); drücken Sie erneut **Info**, um fortzufahren.

Wählen Sie „**OK**“ nach der Eingabe des kompletten Schlüssels.

Wählen Sie „**CANCEL**“ zum Beenden und um zur Anzeige der SSID-Einstellungen zurückzukehren.

Nach der Eingabe des Schlüssels sollte sich Ihr Radio mit Ihrem Netzwerk verbinden. Springen Sie zu Schritt 11.

9. WPA und WPA2 sind sich ähnlich, obwohl WPA2 ein höheres Maß an Sicherheit bietet. Nach der Auswahl von WPA/WPA2 in Schritt 7 müssen Sie die verwendete Variante angeben. Dies sind TKIP (Temporal Key Integrity Protocol) und AES (Advanced Encryption Standard). Wählen Sie die Menüoption „PSK AES/TKIP“ mit Tuning.

10. Das Radio fordert Sie dann auf, den Verschlüsselungscode einzugeben. Dies muss eine Folge aus 8 bis 63 Zeichen und mit dem am Router eingegebenen Schlüssel identisch sein. *Hinweis – Beachten Sie bei der Eingabe des Schlüssels die Groß- und Kleinschreibung von Zeichen und Symbolen. Achten Sie darauf, den Schlüssel richtig einzugeben, da sich das Radio ansonsten nicht mit Ihrem Router verbinden kann.*

Die drei Navigationsfelder auf der rechten Seite des Displays haben Sonderfunktionen. Greifen Sie auf diese direkt durch Drücken von **Info** zu, und verwenden Sie dann je nach Bedarf **Tuning**:

Wählen Sie „**BRSP**“ zum Löschen eines gerade eingegebenen Schriftzeichens (gedrückt halten); drücken Sie erneut **Info**, um fortzufahren.

Wählen Sie „**OK**“ nach der Eingabe des kompletten Schlüssels.

Wählen Sie „**CANCEL**“ zum Beenden und um zur Anzeige der AES/TKIP-Einstellungen zurückzukehren.

Nach der Eingabe des Schlüssels sollte sich Ihr Radio mit Ihrem Netzwerk verbinden.

11. Während das Radio eine Verbindung mit dem Netzwerk herstellt, wird „*Processing...*“ angezeigt. Nach erfolgreicher Verbindung kehrt das Radio in das Einstellungsmenü des Netzwerks zurück. Falls die Verbindung nicht möglich ist, erscheint im Display die Anzeige „*Failed to connect*“ und die SSID-Eingabemaske (Schritt 6) wird erneut angezeigt.

Nach erfolgreicher Verbindung werden die Netzwerkeinstellungen im Radio gespeichert. Die Einstellungen bleiben auch dann erhalten, wenn das Radio vom Netz getrennt wird.

Verwenden Sie **Back** und **Mode**, um die Funktionen Ihres Internet-Radios zu nutzen.

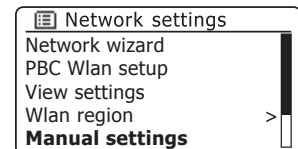
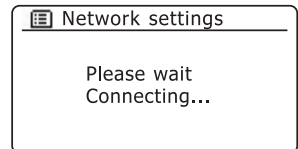
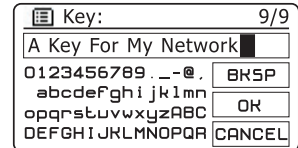
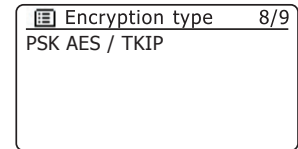
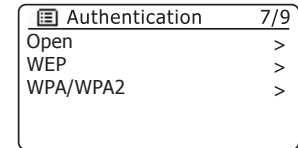

Netzwerk-PIN einstellen (PIN-Code)

Ihr Radio kann über eine App auf einem Apple iPhone, iPod touch, iPad oder einem entsprechenden Android-Gerät gesteuert werden. Die Verwendung des PIN-Codes garantiert, dass Ihr Radio nur von Ihrem eigenen Gerät und nicht von anderen gesteuert werden kann.

Die Fernbedienungs-App heißt UNDOK und ist im Apple App Store und im Google Play Store für Ihr Gerät erhältlich.

Der Standard-PIN-Code lautet „1234“ und wird in die UNDOK-App auf Ihrem Gerät bei der ersten Verbindung mit Ihrem Radio eingegeben.

Sie können den PIN-Code unter „NetRemote PIN-Code“ in den Netzwerkeinstellungen ändern. Sie müssen dann den aktualisierten PIN-Code zur erneuten Verbindung des Radios mit der UNDOK-App verwenden. Die App fordert Sie ggf. zur Eingabe des PIN-Codes auf.



Logo der UNDOK-App.

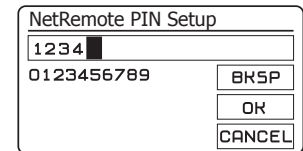
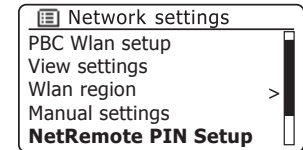

Mit dem Netzwerk verbunden bleiben

Ihr Radio hat die Option zum Abschalten der WLAN-Verbindung im Stand-by-Modus. Hierdurch wird die Leistungsaufnahme verringert, Sie können das Radio jedoch nur manuell zur Verwendung der „Play to“ / „Cast to Device“ Funktion oder anderer Fernbedienungs-Software wie der UNDOK-App einschalten.

Möchten Sie das Soundsystem auch im Stand-by-Modus fernbedienen, so wählen Sie „Keep network connected“ in den Netzwerkeinstellungen. Im Stand-by-Modus wird das WLAN-Signal mit oder ohne Kreuz, je nach dem Status der Verbindung, getrennt oder angeschlossen dargestellt.

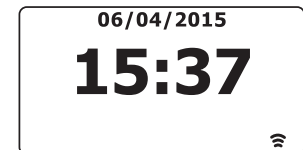
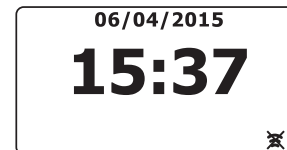

Internet-Radio

Internet-Radio - Grundlagen

Bevor Sie mit Ihrem Radio Internet-Sendungen anhören können, müssen Sie das Radio über WLAN mit Ihrem Computernetzwerk verbinden.

Über das Internet können sprichwörtlich Tausende von Sendern und „Podcasts“ empfangen werden. Ihr Radio bietet mehrere Möglichkeiten nach Sendern zu suchen, um somit Suche und Auswahl zu erleichtern. Wenn Sie die von Ihnen gewünschten Sender gefunden haben, können Sie diese auf einem Speicherplatz des Radios ablegen oder einer Liste Ihrer Favoritensender, auf die das Radio zugreifen kann, hinzufügen. Die Anzahl der Speicherplätze ist auf 10 für das Internet-Radio begrenzt, Sie können jedoch so viele Favoriten speichern, wie Sie möchten.

Sie können anhand des Standorts nach Internet-Sendern suchen. Am einfachsten ist die Suche, wenn Sie den Sendernamen und das Land, aus dem der Sender übertragen wird, kennen. Es ist eine tolle Sache, Radiosender vom anderen Ende der Welt zu hören.

Sie können auch per Genre nach Internet-Sendern suchen. Wenn Sie eine bestimmte Art von Musik mögen, zum Beispiel Blues, so können Sie nach einem Sender, der genau solche Musik überträgt, suchen, und Sie können aus einer ganzen Liste von Blues-Sendern auswählen, mit oder ohne Berücksichtigung des Standorts.

Wenn Sie nur einen Teil des Sendernamens kennen, geben Sie diesen ein, und das Radio sucht nach Sendern, die der Eingabe entsprechen. Dies ist hilfreich, wenn Sie weder Standort noch Genre eines bestimmten Stations kennen.

Das Stream 104 verbindet sich mit einer Datenbank von Sendern, die vielen Hörern in unterschiedlichen Ländern zur Verfügung steht. Das bedeutet, dass Ihnen eine Vielzahl von Programmen zur Verfügung steht. Sie können auch nach Sendern suchen, die jenen verfügbaren (neuen Sendern) hinzugefügt wurden, oder Sie suchen nach den beliebtesten Sendern.

Sender nach Standort wählen

1. Drücken Sie **Ein/Stand-by** zum Einschalten des Radios. Dann drücken Sie **Mode** zur Auswahl des *Internet-Radiodisplays*.
2. Drücken Sie **Menu** zum Aufrufen des *Internet-Radio-Hauptmenüs*. Drehen Sie **Tuning/Select**, bis "Station list" im Display markiert ist, dann drücken Sie den Drehregler zur Auswahl der Option.
3. Drehen Sie **Tuning/Select**, bis „Station“ im Display markiert ist, dann drücken Sie den Drehregler zur Auswahl.
Bitte beachten Sie, dass das Menü eine oder mehrere lokale Alternativen anbieten kann, abhängig vom Land, in dem Sie sich befinden und entsprechend Ihrer IP-Adresse (beispielsweise „United Kingdom“ und „BBC“ Sender).
4. Drehen Sie **Tuning/Select**, bis „Location“ im Display markiert ist, dann drücken Sie den Drehregler zur Auswahl.
5. Drehen Sie **Tuning/Select** um die Liste der Kontinente zu durchlaufen. Wenn der gewünschte Kontinent markiert ist, drücken Sie den Drehregler, um die Auswahl zu bestätigen.
6. Das Display zeigt eine Liste mit den Ländern dieses Kontinents an. Falls viele Länder in der Liste aufgeführt sind, können Sie kontinuierlich in allen Richtungen durch die Liste scrollen. Wenn Sie z.B. Europa gewählt haben, können Sie zum Auffinden von Großbritannien vom Listenanfang an aufwärts scrollen, indem Sie **Tuning/Select** entgegen dem Uhrzeigersinn drehen. Drücken Sie **Tuning/Select** zur Auswahl des gewünschten Landes.
7. Normalerweise haben Sie danach die Option, „All Stations“ oder eine der Kategorien auszuwählen. Die Listen sind alle alphabetisch geordnet und lange Listen können sowohl von oben nach unten als auch von unten nach oben durchblättert werden.

Mode



Menu



Tuning

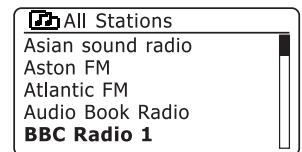
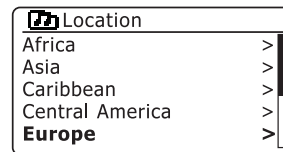
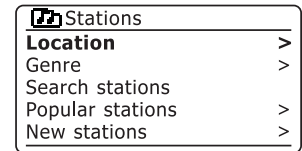
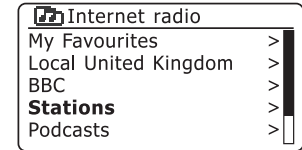
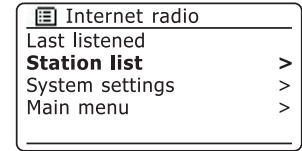
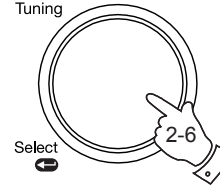

Sender nach Standort wählen - Fortsetzung

8. Drehen Sie **Tuning/Select** zum Markieren Ihres gewählten Senders, dann drücken Sie den Drehregler zur Auswahl. Im Display wird „*Connecting...*“ angezeigt, während sich das Radio mit dem neuen Sender verbindet. The Sender sollte nun wiedergegeben werden. Stellen Sie die Lautstärke entsprechend ein.

9. Falls der Sender On-Demand-Dienste anbietet, d.h., Hören die Möglichkeit gibt, bereits übertragene Sendungen oder Podcasts anzuhören, erscheint eine zusätzliche Anzeige mit dem Sendernamen und der Option „*Podcasts*“.

Diese werden über zusätzliche Menüs gewählt, je nach Sender und Inhalt. Es kann sich dabei um eine einfache Programmliste handeln, es gibt aber auch Optionen, an bestimmten Tagen der Woche nach Sendungen zu suchen. Die hier aufgeführten Beispiele sind typisch.

Podcasts können auch separat über das Hauptmenü des Internet-Radios aufgerufen werden; siehe Seite 27.

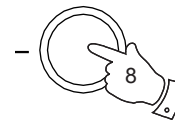
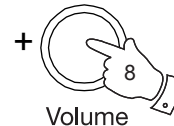
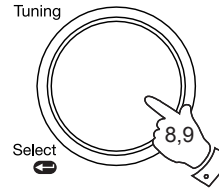

Volume

Falls sich Ihr Radio nicht mit einem Sender verbinden kann

Hinweis: Falls sich Ihr Radio nicht mit einem Internet-Sender verbinden kann, erscheint entweder die Anzeige „*Network Error*“ oder „*Stopped*“. Dies kann viele Ursachen haben, am häufigsten liegt es an Folgenden:

Der Sender ist momentan möglicherweise nicht auf Sendung.

Der Sender ist möglicherweise nicht mehr in der Lage, weiteren Internetzuhörern Zugriff zu gewährleisten.

Die Rundfunkanstalt begrenzt die Übertragung auf bestimmte Länder und Gegenden.

Es gibt womöglich einen Netzwerkengpass (entweder lokal oder weiter entfernt), wodurch die Funktionsfähigkeit der Verbindung beeinträchtigt wird.

Falls Ihr Radio eine Verbindung herstellen kann, die Übertragung jedoch nicht kontinuierlich ist und die Verbindung immer wieder neu aufgebaut werden muss, kann dies daran liegen, dass der Sender nur über eine begrenzte Verbindungskapazität verfügt.

Siehe auch Kapitel „Problembehandlung“ auf Seite 84.

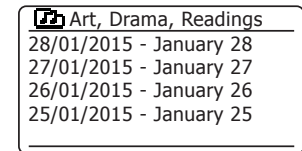

Sender nach Genre wählen

1. Drücken Sie **Menu** zum Aufrufen des *Internet-Radio-Hauptmenüs*. Drehen Sie **Tuning/Select**, bis „*Station list*“ im Display markiert ist, dann drücken Sie den Drehregler zur Auswahl.
2. Drehen Sie **Tuning/Select**, bis „*Station*“ im Display markiert ist, dann drücken Sie den Drehregler zur Auswahl.
3. Drehen Sie **Tuning/Select**, bis „*Genre*“ im Display markiert ist, dann drücken Sie den Drehregler zur Auswahl.
4. Drehen Sie **Tuning/Select**, um die Liste der Inhalte zu durchlaufen. Dieses Menü ist normalerweise zyklisch – Sie können kontinuierlich in allen Richtungen umblättern. Wenn das gewünschte Genre markiert ist, drücken Sie **Tuning/Select**.
5. Sie haben dann die Wahl zwischen „*All Stations*“ des gewählten Genres oder einer Liste mit Ländern. Falls ein Land nicht angezeigt wird, kann es dennoch sein, dass ein bestimmter Sender in der Liste „*All Stations*“ aufgeführt ist. Drehen und drücken Sie **Tuning/Select** zum Auswählen.
6. Es wird eine Liste mit Sendern angezeigt. Drehen Sie **Tuning/Select**, bis der gewünschte Sendername im Display markiert ist.
7. Drücken Sie **Tuning/Select** zur Auswahl des Stations. Im Display wird „*Connecting...*“ angezeigt, während neue Sender gefunden werden. Falls das Radio keine Verbindung herstellen kann, liegt es womöglich an einem der auf Seite 23 dargestellten Gründe.
8. Stellen Sie die Lautstärke mit **Volume** entsprechend ein.

Menu



Tuning

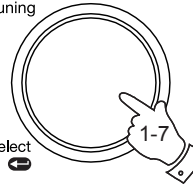

Select



Volume

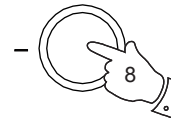

Internet-Radio

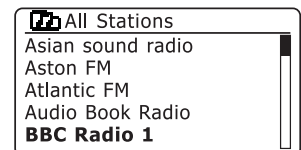
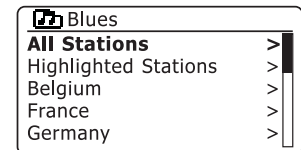
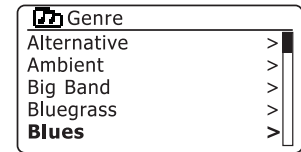
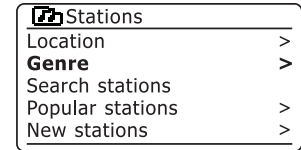
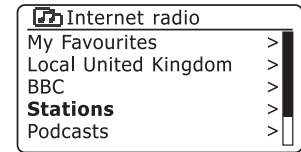

Sender nach Name wählen

Es kann sein, dass Sie den Namen eines Stations kennen, allerdings nicht den Standort oder das Genre. Mithilfe dieser Funktion können Sie Sender anhand eines Teils (oder Teilen) des Sendernamens suchen.

1. Drücken Sie **Menu** zum Aufrufen des *Internet-Radio-Hauptmenüs*. Drehen Sie **Tuning/Select**, bis „Station list“ im Display markiert ist, dann drücken Sie den Drehregler zur Auswahl.
2. Drehen Sie **Tuning/Select**, bis „Station“ im Display markiert ist, dann drücken Sie den Drehregler zur Auswahl.
3. Drehen Sie **Tuning/Select**, bis „Search stations“ im Display markiert ist, dann drücken Sie den Drehregler zur Auswahl.
4. Drehen Sie zur Eingabe von Suchwörtern **Tuning/Select**, um nacheinander alle Zeichen für die Suche zu markieren und drücken Sie dann **Tuning/Select** zur Bestätigung. Falls Sie einen Fehler machen, drehen Sie den Regler oder drücken Sie **Info**, um das Löschsymbol „[BRSP]“ im Display zu aktivieren, dann drücken Sie **Tuning/Select**. Drehen Sie den Regler oder drücken Sie erneut **Info**, um zur Auswahl der Schriftzeichen zurückzukehren. Nachdem Sie das letzte Zeichen für die Suche eingegeben haben, markieren Sie mithilfe von **Info** und **Tuning/Select** im Display das Symbol „[OK]“ und drücken Sie abschließend den Drehregler.
5. Das Radio sucht nach Sendern, die Ihrer Eingabe entsprechen. Wenn Sie zwischen zwei Suchkriterien ein Leerzeichen einfügen, sucht das Radio nach Namen, die beide Kriterien enthalten. Eine Suche nach „ROCK 100“ würde daher z.B. Sender mit Namen wie „100 Classic Rock Hits“ oder „100.FM Rocks“ anzeigen.
6. Drehen Sie **Tuning/Select** zum Markieren des Senders, den Sie hören möchten und drücken Sie den Drehregler zur Bestätigung. Im Display wird „Connecting...“ angezeigt, während ein neuer Sender gefunden wird.

Menu



Tuning

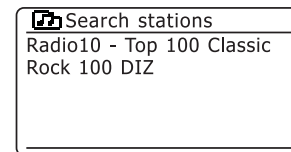
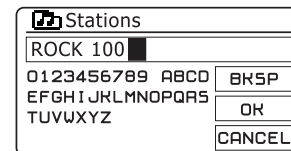
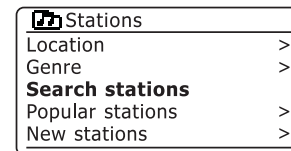
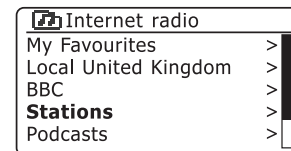
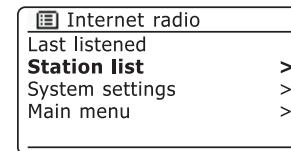
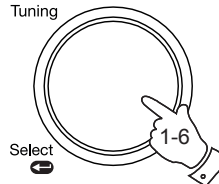

Neuen oder beliebten Sender wählen

Wie im Abschnitt „Internet-Radio - Grundlagen“ auf Seite 21 beschrieben, wird Ihr Radio über das Internet mit einer Datenbank von Rundfunksendern verbunden. Mithilfe dieser Funktion werden Sender angezeigt, die zu den bereits verfügbaren neu hinzugefügt wurden, oder Sender, die unter Zuhörern weltweit besonders beliebt sind. Ihr Radio ermöglicht Ihnen das einfache Auswählen von Sendern aus diesen beiden Kategorien, da die Menüs denen bei der Sendersuche nach Ort und Genre ähnlich sind.

1. Drücken Sie **Menu** zum Aufrufen des *Internet-Radio-Hauptmenüs*. Drehen Sie **Tuning/Select**, bis „*Station list*“ im Display markiert ist, dann drücken Sie den Drehregler zur Auswahl.
2. Drehen Sie **Tuning/Select**, bis „*Station*“ im Display markiert ist, dann drücken Sie den Drehregler zur Auswahl.
3. Drehen Sie **Tuning/Select**, bis „*Popular Stations*“ oder „*New Stations*“ im Display markiert ist. Drücken Sie **Tuning/Select** zur Bestätigung.
4. Drehen Sie **Tuning/Select** zum Markieren des gewünschten Senders dann drücken Sie den Drehregler zur Bestätigung. Im Display wird „*Connecting...*“ angezeigt, während der Sender gesucht wird.

Falls das Radio mit einem Sender keine Verbindung herstellen kann, liegt es womöglich an einem der auf Seite 23 dargestellten Gründe.

Internet-Radio

Menu



Tuning

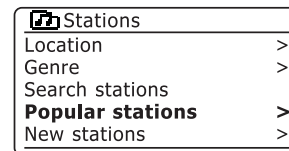
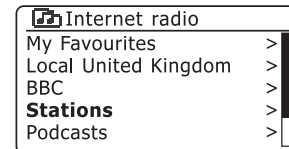
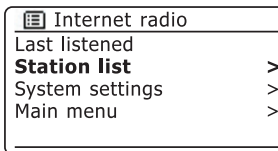
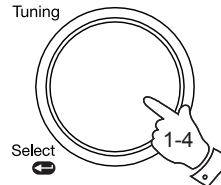

Podcast wählen

Sender und Einzelpersonen können Programme kreieren, die dafür gedacht sind, auf einen Computer oder einem tragbaren Medienplayer heruntergeladen zu werden. Solche Programme werden gewöhnlich Podcasts genannt.

Podcasts sind ebenfalls mit der Option Podcasts im Menü *Stations* aufrufbar (siehe Seite 22-23).

1. Drücken Sie **Menu** zum Aufrufen des *Internet-Radio-Hauptmenüs*. Drehen Sie **Tuning/Select**, bis "Station list" im Display markiert ist, dann drücken Sie den Drehregler zur Auswahl.

2. Drehen Sie **Tuning/Select**, bis „Podcasts“ im Display markiert ist, dann drücken Sie den Drehregler zur Auswahl.

3. Sie können anhand des Standorts oder Genre suchen, oder einen Teil des Namens des Podcast eingeben. Die Suche erfolgt genauso wie die Suche nach herkömmlichen Sendern.

Bei der Suche nach Standort werden zunächst die Kontinente und danach die Länder durchsucht. Sie können dann „All shows“ auflisten oder innerhalb eines Landes nach Genre suchen.

Die Suche nach Genre ist schneller, denn sobald ein Genre ausgewählt wurde, wird im nächsten Menü bereits eine Liste mit verfügbaren Podcasts angezeigt.

Die Suche anhand des Namens erfolgt genauso wie die Suche nach Sendernamen; Sie müssen nach der Eingabe des Textes das Symbol „OK“ wählen. Sie können mehr als ein Kriterium für die Suche eingeben.

4. Drehen Sie **Tuning/Select** und drücken Sie dann den Drehregler zur Bestätigung Ihres gewählten Podcast. Während der Suche nach dem neuen Programm erscheint im Display die Anzeige „Connecting...“.

Menu



Tuning

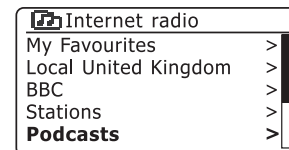
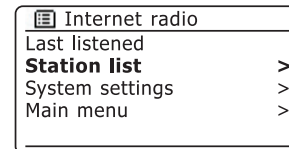
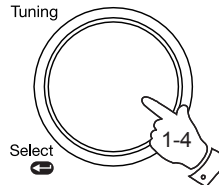

Sender speichern

Bei der Vielzahl verfügbarer Sender macht eine Funktion zum schnellen Einstellen der am häufigsten gehörten Sender durchaus Sinn. Ihr Radio hat zehn Senderspeicher, die einfach mit den Details beliebiger Internet-Sender belegt werden können. Die Senderspeicher bleiben auch dann erhalten, wenn das Radio vom Netz getrennt wird.

Nähere Informationen finden Sie auch im Kapitel „Zuletzt gehörte Sender“ auf Seite 29 und unter „Favoritensender konfigurieren“ auf Seite 32.

Sender speichern

1. Drücken Sie **Ein/Stand-by**, um Ihr Radio einzuschalten. Stellen Sie anhand einer der auf den vorhergehenden Seiten beschriebenen Methoden den gewünschten Sender ein.
2. Halten Sie **Preset** gedrückt. Im Display wird das Menü „Save to preset“ angezeigt.
3. Mit **Tuning/Select** durchlaufen Sie die Senderspeicherliste, bis Sie einen nicht belegten oder zu überschreibenden Speicherplatz gefunden haben. Drücken Sie **Tuning/Select**, um den Sender zu speichern. „Preset stored“ wird im Display angezeigt. Wiederholen Sie diesen Vorgang für die verbleibenden Speicherplätze.
4. Senderspeicher werden auf die gleiche Weise überschrieben, wie vorstehend beschrieben.

Senderspeicher aufrufen

1. Wählen Sie den Modus *Internet-Radio* mit **Mode**.
2. Drücken Sie **Preset** zur Anzeige des Menüs „Recall from preset“. Mit **Tuning/Select** wählen Sie den gewünschten Senderspeicher. Drücken Sie **Tuning/Select**. Ihr Radio schaltet dann den auf dem Speicherplatz abgelegten Sender ein. Die Nummer des Speicherplatzes wird am unteren Rand des Displays angezeigt.

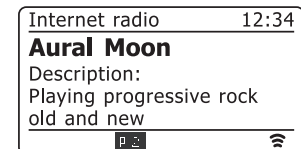
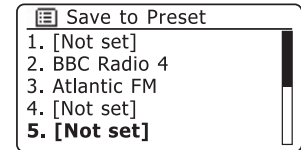
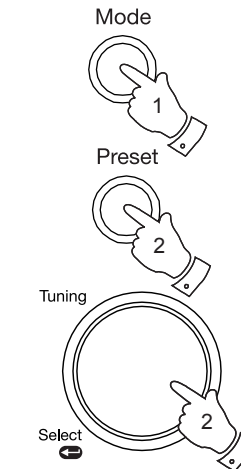
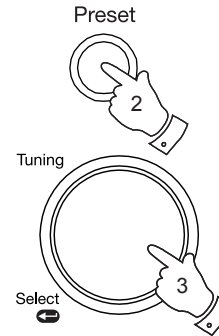

Zuletzt gehört

Es ist immer gut zu einem Sender zurückzukehren, den man erst vor kurzem angehört hat. Ihr Radio verfügt über eine „Last Listened“ Funktion, mithilfe derer Sie schnellen Zugriff auf die zehn zuletzt gehörten Radiosender oder Podcasts haben. Mit jedem neu gehörten Sender wird der älteste Eintrag aus der Liste gelöscht. Die Liste Zuletzt gehört wird gespeichert, wenn das Radio vom Netz getrennt wird.

1. Mit eingeschaltetem Radio im *Internet-Radiomodus* drücken Sie **Menu**. Der erste Menüpunkt des Menüs lautet „Last listened“. Mit diesem Menüpunkt markiert drücken Sie **Tuning/Select**.
2. Das Display zeigt eine Liste der zuletzt gehörten Internet-Sender und Podcasts an. Drehen Sie **Tuning/Select**, um den gewünschten Eintrag zu markieren und drücken Sie den Drehregler, damit das Radio mit dem Radiosender oder Podcast eine Verbindung herstellt.

Menu



Tuning

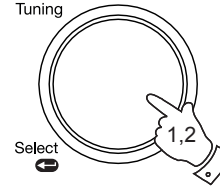

Anzeigemodi

Im Internet-Radiomodus bietet das Radio eine Vielzahl von Anzeigeeoptionen. Beachten Sie, dass nicht unbedingt alle Informationen für alle Sender verfügbar sind.

1. Drücken Sie **Info** zum Durchlaufen der verschiedenen Optionen.
 - a. Description Anzeige von Informationen zum Sender oder Lauftext wie Interpret/Titel, Rufnummer usw.
 - b. Genre Anzeige des Programmtyps wie Pop, Classic, News usw. sowie des Standorts des aktuellen Senders.

Info

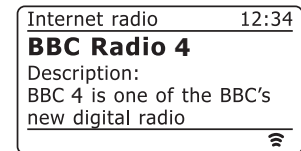
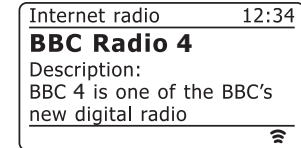
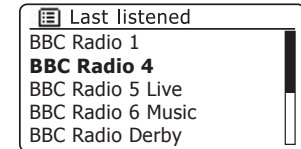
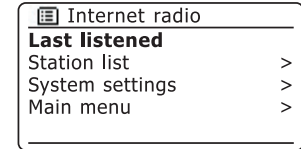

- c. Reliability Anzeige der Zuverlässigkeit der Datenübertragung vom aktuellen Sender.

- d. Format Anzeige von Bitrate und Format des aktuellen.

- e. Playback buffer Anzeige des Status beim Verbinden mit und der Wiedergabe eines Senders. Dies zeigt die Zuverlässigkeit der Datenübertragung zu Ihrem Radio an. Wenn rechts neben der Trennlinie keine Balken zu sehen sind, ist die Zuverlässigkeit der Datenübertragung gering.

- f. Datum Zeigt das Datum an.

Während der Podcastwiedergabe können zusätzliche oder alternative Informationen angezeigt werden. Zu den angezeigten Kategorien gehören...

Name der Episode	Beschreibung
Genre	Sprache
URL der Episode	Bitrate
Codec	Abtaste

Wann immer im Radio eine Informationsanzeige erscheint (im Gegensatz zu einer Menüanzeige), werden oben rechts im Display die Uhrzeit und unten rechts die Stärke des WLAN-Signals angezeigt.

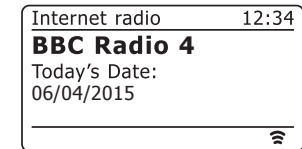
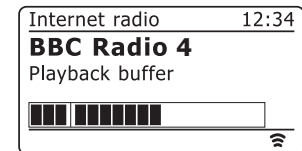
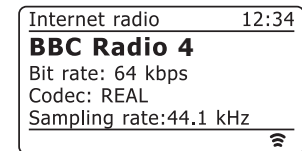
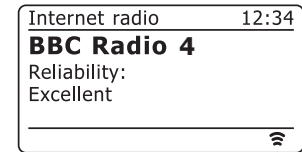

Radio personalisieren

Sie können Ihre Favoritensender nicht nur auf einem der Speicherplätze ablegen, sondern Sie können im Radio auch Senderlisten erstellen, welche über zwei Menüs im Radio – „*My Favourites*“ und „*My Added Stations*“ – aufgerufen werden können.

Ihr Radio verwendet eine Datenbank, auf die über das Internet zugegriffen wird, um herauszufinden, welche Radiosender verfügbar sind und wie die Verbindung hergestellt werden muss. Sie können Ihre persönliche Auswahl zu dieser Datenbank hinzufügen. Diese Daten können nur von Ihnen über Ihren PC oder Ihr Radio aufgerufen werden. Sie können im Menü „*My Favourites*“ aus einer Vielzahl von Sendern auswählen. Wenn Sie einen Sender finden, der noch nicht in der Liste aufgeführt ist, können Sie die Internetadresse (URL) der Audioübertragung des Senders hinzufügen. Diesen Sender finden Sie dann im Menü „*My Added Stations*“ des Radios.

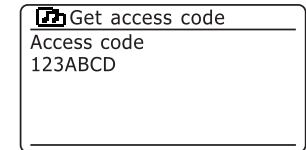
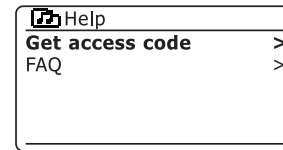
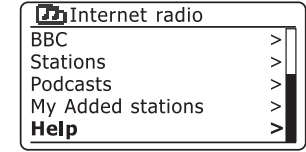
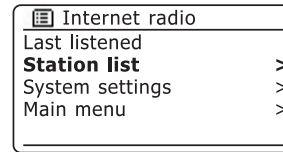

Konto einrichten

1. Gehen Sie mit dem Internet-Browser Ihres Computers auf die Website <http://www.wifiradio-frontier.com>. Klicken Sie auf den Link „*Register here*“ und folgen Sie den Anleitungen auf dem Bildschirm zum Einrichten eines Kontos. Während der Anmeldung erfragt die Webseite einen Zugangscode. Damit ist es möglich, Ihr Internet-Radio von all den anderen Nutzern zu unterscheiden. Um den Zugangscode zu erhalten, gehen Sie wie folgt vor.
2. Mit Ihrem Radio eingeschaltet und im Internet-Radiomodus, drücken Sie **Menu**, dann wählen Sie mit **Tuning/Select** „*Station list*“.
3. Scrollen Sie durch die Senderliste bis zur Option „*Help*“. Drücken Sie **Tuning/Select** zum Aufrufen des Hilfemenüs.
4. Wählen Sie im Hilfemenü „*Get access code*“. Vorausgesetzt, das Radio ist mit dem Internet verbunden, wird ein Code aus normalerweise sieben Zeichen (Großbuchstaben und Ziffern) angezeigt. Notieren Sie sich diesen Code für den nächsten Schritt. Falls Sie sich zu einem späteren Zeitpunkt erneut registrieren, müssen Sie diesen Schritt wiederholen, um einen neuen Code zu erhalten.
5. Geben Sie dann auf der Webseite während der Einrichtung Ihres Kontos den im Radio angezeigten Code in das Eingabefeld für den Zugangscode ein.

Nach der Einrichtung Ihres Kontos können Sie andere Radios, die dieselbe Datenbank verwenden, diesem Konto hinzufügen. Sie benötigen von jedem Radio einen Zugangscode, um es zum Konto hinzuzufügen. Danach haben die Radios Zugriff auf Ihre Favoriten und hinzugefügten Sender.

Favoritensender konfigurieren

1. Auf der Webseite <http://www.wifiradio-frontier.com> können Sie unter allen verfügbaren Sendern anhand des Standorts, Genre oder der Sprache nach Sendern suchen. Sie können auch neue oder beliebte Sender auswählen.
2. Wenn die von Ihnen gefundenen Sender auf dem Bildschirm Ihres Computers angezeigt werden, erscheint zusätzlich ein „Play“ und ein „Add to favourites“ Symbol (Pluszeichen und Herz). Klicken Sie auf das „Play“ Symbol, um den Radiosender über Ihren PC anzuhören. Klicken Sie auf das „Add to favourites“ Symbol, um den Radiosender zu der Liste, die über das Radio abrufbar ist, hinzuzufügen.
3. Um Ihre Favoriten, von denen Sie nach kurzer Zeit sicher eine ganze Menge gespeichert haben werden, besser zu organisieren, können Sie auf der Webseite den Namen einer Kategorie oder Gruppe definieren, innerhalb derer der Sender im Radio gespeichert werden soll. Geeignete Namen dafür sind z.B. „Rock“, „Smooth“, „Muttis Sender“ usw. Wann immer Sie einen neuen Sender zu den Favoriten hinzufügen, können Sie diesen unter einer bereits bestehenden oder neuen Kategorie speichern.
4. Sobald Sie Internet-Sender in Ihrer Favoritenliste gespeichert haben, können Sie diese über Ihr Radio abspielen. Diese Sender können im Radio über den Menüpunkt „*My Favourites*“ im Internet-Radiomenü aufgerufen werden.
5. Um die Listen Ihrer Favoritensender auf der Webseite aufzurufen, zu bearbeiten oder zu löschen, folgen Sie im Bereich „*My account*“ dem Link „*My favourites*“. Klicken Sie zum Löschen eines Favoritensenders auf das Herz und das Minuszeichen.

Konfiguration Ihrer hinzugefügten Sender

1. Wenn Sie einen Radiosender hören möchten, der sich momentan noch nicht in der Datenbank auf <http://www.wifiradio-frontier.com> befindet, so können Sie die Daten selbst hinzufügen. Sie benötigen dafür die Internetadresse (URL) der Audioübertragung des Senders, der hinzugefügt werden soll. Diese Information wird entweder direkt vom Radiosender, auf dessen Webseite oder von einem anderen Hörer bereitgestellt.
Hinweis: Die URL für die Audioübertragung ist normalerweise **nicht** die URL der Webseite, über die Sie den Sender auf Ihrem PC hören.
2. Folgen Sie im Bereich „*My account*“ dem Link „*My added stations*“. Sie können die Daten neuer Sender hinzuzufügen oder bereits existierende Daten bearbeiten. Sie können für den Radiosender einen Namen eingeben, der auf dem Radio angezeigt wird. Sie müssen auch die Webadresse, den Standort und das Format eingeben.
3. Sobald Sie Internet-Sender zur Liste Ihrer Favoritensender hinzugefügt haben, können Sie diese Sender über Ihr Radio anhören. Diese Sender können im Radio über den Menüpunkt „*My Added Stations*“ im Internet-Radiomenü aufgerufen werden.
4. Es ist möglich, Webadressen für Audioübertragungen hinzuzufügen, auch wenn diese nicht über Ihr Radio abgespielt werden können. Wenn Sie solch eine Übertragung abspielen möchten, erscheint im Display Ihres Radios normalerweise eine Fehlermeldung. Das Roberts Stream 104 kann MP3-, WMA- und AAC-Internet-Radio-Streams spielen.
5. Um die Listen Ihrer hinzugefügten Sender auf der Webseite aufzurufen, zu bearbeiten oder zu löschen, folgen Sie im Bereich „*My account*“ dem Link „*My added stations*“. Um einen hinzugefügten Sender zu löschen, klicken Sie auf das Herz und das Minuszeichen.

Radio personalisieren - Fortsetzung

Favoritensender aufrufen

1. Drücken Sie **Menu** zum Aufrufen des *Internet-Radio-Hauptmenüs*.
2. Drehen Sie **Tuning/Select**, bis „*Station list*“ im Display markiert ist. Drücken Sie **Tuning/Select** zur Anzeige des Menüs.
3. Drehen Sie **Tuning/Select**, bis „*My Favourites*“ im Display markiert ist. Drücken Sie **Tuning/Select** zur Anzeige Ihrer Favoritenliste (die Einrichtung ist auf der vorhergehenden Seite beschrieben).
4. Drehen Sie **Tuning/Select** zum Markieren des gewünschten Senders und dann den Drehregler zur Bestätigung.
Im Display wird „*Connecting...*“ angezeigt, während der neue Sender gesucht wird.

Hat der Sender On-Demand-Inhalte, wie beispielsweise Podcasts, siehe Seite 27, „*Podcast wählen*“.

Falls Sie einen bestimmten Sender nicht aufrufen können, kann dies daran liegen, dass nicht alle Sender 24 Stunden am Tag übertragen werden und einige Sender nicht immer online sind.

Menu



Tuning

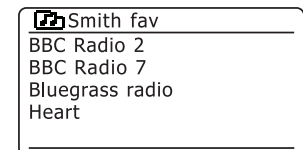
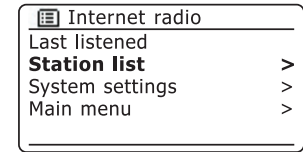
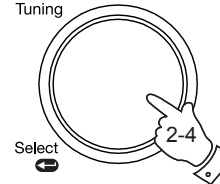

Hinzugefügte Sender aufrufen

1. Drücken Sie **Menu** zum Aufrufen des *Internet-Radio-Hauptmenüs*. Drehen Sie **Tuning/Select**, bis „*Station list*“ im Display markiert ist, dann drücken Sie den Drehregler zur Auswahl.
2. Drehen Sie **Tuning/Select**, bis „*My Added Stations*“ im Display markiert ist, dann drücken Sie den Drehregler zur Auswahl.
3. Drehen Sie **Tuning/Select** zum Markieren des gewünschten Senders und dann den Drehregler zur Bestätigung.
Im Display wird „*Connecting...*“ angezeigt, während der neue Sender gesucht wird.

Falls Sie einen bestimmten Sender nicht abspielen können, kann dies daran liegen, dass nicht alle Sender 24 Stunden am Tag übertragen werden und einige Sender nicht immer online sind.

Außerdem ist es möglich, wie auf Seite 32 beschrieben, Audio-Übertragungen für „*My added stations*“ anzugeben, die nicht mit Ihrem Radio kompatibel sind. In solch einem Fall kann der Sender nicht gespielt werden. Das Roberts Stream 104 kann nur MP3-, WMA- und AAC-Audio-Streams spielen.

Bitte beachten Sie, dass es sich bei den aufgelisteten Audioschlüsselformaten um Oberbegriffe handelt. Es gibt viele Variationen pro Format, sowie eine Vielzahl von Übertragungsprotokollen, die von verschiedenen Rundfunkanstalten verwendet werden. Ihr Radio ist in der Lage, die meisten der von den Rundfunkanstalten verwendeten Codier- und Übertragungsformate abzuspielen.

Menu



Tuning

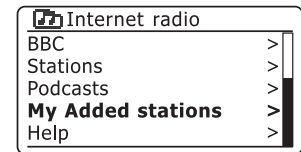
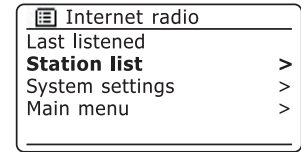
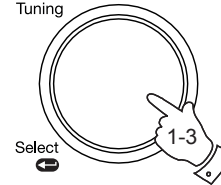

Musicplayer

Verwendung mit Windows, Apple Mac, Linux

Der Musicplayer ermöglicht die Wiedergabe von Audiodateien, die auf einem Computer auf Ihrem Netzwerk gespeichert sind.

Zur Wiedergabe von Dateien von einem Computer auf Ihrem Netzwerk muss Ihr Radio mit einem Dateiserverprogramm auf Ihrem Computer verbunden sein, der das Universal Plug and Play (UPnP) Protokoll (oder auch DLNA) verwendet. Verwendet Ihr Computer Windows 7, 8 oder Windows 10, so verfügt Ihr Computer bereits über ein UPnP-Serverprogramm. Dies ist Windows Media Player (Version 12) und er kann Ihre Audiodateien für Ihr Radio freigeben. Sie können Dateien nach Album, Interpret usw. mit den Bedienelementen Ihres Radios wählen. Wo sich in diesem Abschnitt auf Windows 8 bezogen wird, beinhaltet dies ebenfalls Windows 8.1.

Windows Media Player unterstützt die Bereitstellung von MP3-, WMA-, AAC- und WAV-Dateien an Ihr Radio (und FLAC von Windows 10). Sind Sie ein Apple Mac- oder Linux-Anwender oder haben Sie Ihre Audiodateien in anderen Formaten, wie beispielsweise ALAC gespeichert, so stehen andere UPnP-Serverprogramme zur Verfügung, die Sie mit Ihrem Radio verwenden können. Bitte beachten Sie, dass Apple-Computer UPnP-Streaming systemeigen nicht unterstützen und dass Apple das eigene entsprechende Streaming-Protokoll (DAAP) nicht für Drittanbieter lizenziert.

Mithilfe des Musicplayers des Radios können Sie Audiodateien in den Formaten MP3, WMA, AAC, ALAC, FLAC und WAV abspielen. WMA Lossless-Dateien können ebenfalls abgespielt werden, sofern der Windows Media Player als UPnP-Server verwendet wird. Bitte beachten Sie, dass die Wiedergabe von Dateien, die in WMA Voice oder WMA 10 Professional codiert sind und Dateien mit DRM-Schutz nicht vom Radio unterstützt werden.

Bei Verwendung eines UPnP-Servers bestimmen sich die Such- und Auswahlkriterien durch die Server-Software und nicht durch das Radio, jedoch sind gewöhnlich Suche nach Interpret, Album und Genre enthalten. Viele Serveranwendungen erlauben Ihnen den Zugriff auf Ihre Dateien anhand der Ordner, in denen die Dateien gespeichert sind, sowie anderer Kriterien. Windows Media Player ist in dieser Hinsicht weniger flexibel als andere UPnP-Server, ist dafür jedoch einfacher einzurichten.

Viele UPnP-Serveranwendungen sind ebenfalls in der Lage, Bild- und Videodateien für andere mit dem Netzwerk verbundene Geräte freizugeben. In diesem Fall (wie bei Windows Media Player) sehen Sie möglicherweise die Option der Wahl zwischen „Musik“, „Video“ und „Bildern“ im Menü des Musicplayers. Wählen Sie nur die Option „Musik“. Inhalte, die über alternative Optionen angeboten werden, können auf Ihrem Radio nicht wiedergegeben werden.

Einige Serveranwendungen von Drittanbietern ermöglichen die Personalisierung der Suchkriterien und Indexmethoden. Das ist hilfreich, wenn Sie eine große Sammlung gespeicherter Musikdateien haben.

Hier eine kurze Auswahl alternativer UPnP-Serverprogramme; es gibt jedoch noch viele weitere:

AssetUPnP (Windows) * **

Mezzmo (Windows) *

MediaTomb (Linux, Mac OS X) *

Serviio (Windows, Linux, Mac OS X) *

TVersity (Windows) *

Twonky Media Server (Windows, Mac OS X, Linux) *

* = kostenlos oder Testversionen mit begrenzter Funktionalität waren zum Zeitpunkt des Drucks verfügbar. ** = andere Plattformen in Entwicklung.

Einzelheiten zu Konfiguration und Nutzung finden Sie in der Dokumentation für das gewählte Serverprogramm. Einige Netzwerkspeicher (NAS) und Router haben UPnP-/DLNA-Serversoftware integriert.

Zugriff auf Ihre Audiodateien über einen UPnP-Server

Läuft auf Ihrem Computer Windows 7, 8, 8.1 oder 10, so enthält der Windows Media Player einen UPnP-Server, der Ihre Dateien für Ihr Radio zur Verfügung stellt. Es sind andere UPnP-Server für Nicht-Windows und für Windows alternativ verfügbar (siehe vorherige Seite).

Dieses Benutzerhandbuch ist nicht in der Lage, alle möglichen Optionen für UPnP aufzuzeigen. Wir beschränken uns auf die Erläuterung von Windows Media Player, da dies wahrscheinlich für die meisten Benutzer die erste Wahl sein wird.

UPnP-Zugang mit Windows Media Player einrichten

1. Zum Zeitpunkt des Drucks verwendeten Windows 7, 7, 8 und 10 Windows Media Player Version 12 (auch WMP 12) und die Konfiguration ist in allen Fällen ähnlich. WMP 12 kann eine Bibliothek aus allen verfügbaren Mediendateien auf Ihrem PC erstellen. Um der Bibliothek neue Mediendateien hinzuzufügen, wählen Sie „*Bibliothek*“, anschließend „*Musik*“, danach „*Alle Musik*“ oder „*Interpret*“, „*Album*“ usw. Auf diese Weise werden die aktuellen Inhalte der Bibliothek angezeigt. Sie können per Drag & Drop Dateien von anderen Speicherorten in die Bibliothek ziehen. Alternativ rechtsklicken Sie, wenn Mediendateien oder Ordner im Display erscheinen, auf die Datei oder den Ordner, und wählen Sie „*In Bibliothek aufnehmen*“, wählen Sie anschließend „*Musik*“. Auf diese Weise können Sie ganz schnell Inhalte zur Bibliothek hinzufügen.
2. Klicken Sie in WMP 12 auf „*Stream*“ (siehe Abbildung rechts) und wählen Sie anschließend „*Automatische Wiedergabe der Medien durch Geräte zulassen*“. Bestätigen Sie dann die Option „*Automatisch alle Computer und Medien zulassen*“. Es gibt noch andere Optionen (siehe Rückseite), aber dies ist die einfachste Variante, um die Mediaübertragung an Ihr Radio schnell zu aktivieren.
3. Drücken Sie **Ein/Stand-by** zum Einschalten des Radios. Drücken Sie dann ggf. **Mode**, bis im Display der *Musicplayermodus* angezeigt wird. Das Menü „*Music Player*“ wird geöffnet.

Musicplayer

Medienstreaming in Windows Media Player 12 aktivieren

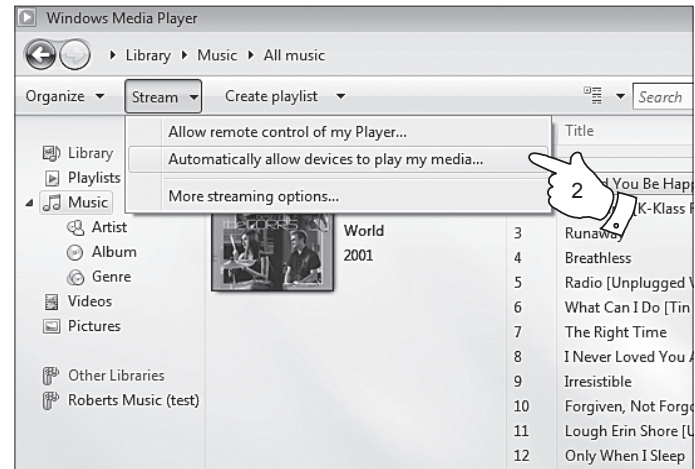

Mode



UPnP Zugang auf Windows PC einrichten - Fortsetzung

4. Drehen Sie **Tuning/Select**, bis „*Shared media*“ markiert ist, dann drücken Sie den Drehregler. Das Radio sucht nach verfügbaren UPnP-Servern. Die Suche kann einige Sekunden dauern. Im Display erscheint „*<Empty>*“, falls kein UPnP-Server gefunden wurde.
5. Wählen Sie nach der Suche mit **Tuning/Select** Ihren UPnP-Server. Falls Sie vorher die automatische Verbindung als Einstellung aktiviert haben, sollte Ihr Radio nun verbunden sein und Sie können zur nächsten Seite springen.
Haben Sie automatische Verbindungen ausgeschlossen, so zeigt Ihr Radio zu diesem Zeitpunkt gewöhnlich „*Unauthorised*“ an.

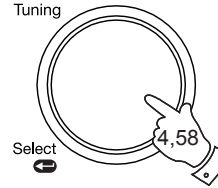

6. Auf Ihrem PC erscheint möglicherweise die Information, dass eine Verbindung zu Ihrem UPnP-Server hergestellt wurde. Damit das Radio auf die Musikdateien zugreifen kann, müssen Sie, egal ob Sie dazu aufgefordert werden oder nicht, in WMP 12 „*Bibliothek*“ anklicken und die Option „*Stream...*“ zum Öffnen des Fensters „*Medienstreaming*“ wählen. Wählen Sie „*Automatische Wiedergabe der Medien durch Geräte zulassen*“, gefolgt von „*Automatisch alle Computer und Medien zulassen*“.

Oder wählen Sie „*Medienstreamingoptionen*“, um die Freigabe „pro Gerät“ zu aktivieren.

7. Im Fenster „*Medienstreamingoptionen*“ erscheint das Radio als gesperrtes Gerät. Klicken Sie auf die Option „*Zugelassen*“.
Hinweis: Falls Sie die Firewallsoftware von Microsoft Windows verwenden, sollte diese durch WMP 12 korrekt konfiguriert werden. Falls Sie die Firewallsoftware eines anderen Anbieters verwenden, müssen Sie die Konfiguration manuell durchführen, um die Kommunikation zwischen Ihrem Gerät und WMP 12 zu ermöglichen (siehe Abschnitt „*Problembehandlung*“ auf Seite 84).
8. Wählen Sie im Radio besagten Server erneut mit **Tuning/Select**. Wenn die Verbindung zwischen WMP 12 und Ihrem Radio hergestellt ist, erscheinen im Display verschiedene Optionen zur Medienauswahl.

Verbindung eines Geräts mit Windows Media Player 12 zulassen

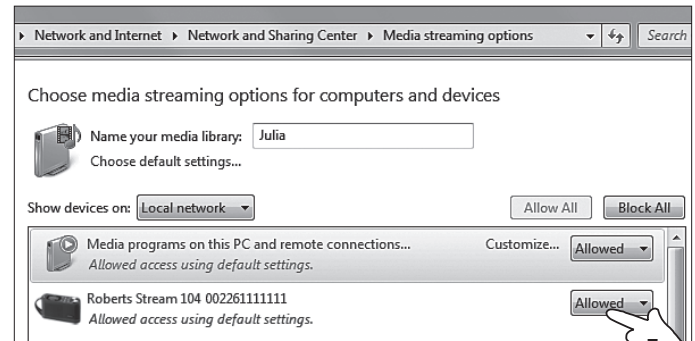

Mediendateien mit UPnP finden und wiedergeben

Nachdem der UPnP Server dahingehend konfiguriert wurde, Mediendateien für Ihr Radio freizugeben, können Sie zu spielende Dateien wie folgt auswählen:

1. Drücken Sie **Ein/Stand-by**, um Ihr Radio einzuschalten. Drücken Sie **Mode**, bis *Musicplayer* angezeigt wird. Das Menü Musicplayer wird angezeigt.
2. Drehen Sie **Tuning/Select**, bis „*Shared media*“ im Display markiert ist, dann drücken Sie den Drehregler, um das Radio nach UPnP-Servern suchen zu lassen. Die Suche kann einige Sekunden dauern. Falls keine UPnP-Server gefunden werden, kehrt das Gerät zum Menü des Musicplayers zurück.
3. Drehen Sie nach einer erfolgreichen Suche **Tuning/Select** zum Markieren Ihres UPnP-Servers, und drücken Sie **Tuning/Select**. Wenn im Display mehrere Medientypen angezeigt werden, wählen Sie „*Music*“ (einige UPnP-Server können Bilder und Videoinhalte für geeignete Geräte bereitstellen).
4. Das Radio listet die Medienkategorien auf, die vom UPnP-Server bereitgestellt wurden – zum Beispiel „*Album*“, „*Artist*“ und „*Genre*“. Drehen Sie **Tuning/Select** zum Markieren der zu durchsuchenden Kategorie, dann drücken Sie den Drehregler zur Bestätigung.
Zur Verwendung der Suchfunktion drehen Sie **Tuning/Select**, bis „*Search*“ angezeigt wird. Sie können ein Stichwort festlegen, um nach Inhalten zu suchen.

Wenn Sie die Freigabe mit einem UPnP-Server erstmals einrichten, sind nicht alle Dateien sofort verfügbar. Der UPnP-Server muss jede Datei durchsuchen, um anhand von darin integrierten „Tags“ den Interpreten und das Album zu identifizieren. Der Server benötigt außerdem Zeit, um auf das Internet zuzugreifen und zusätzliche Informationen wie beispielsweise „Album-Cover“ zu erhalten, die dann angezeigt werden, wenn Sie die Musikbibliothek auf Ihrem PC durchsuchen. Je nach Größe der Bibliothek kann dies etwas länger dauern.

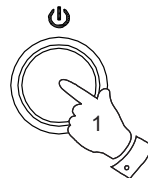

Mode



Tuning

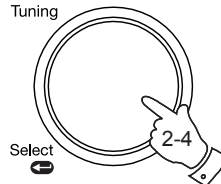

Select

Musicplayer

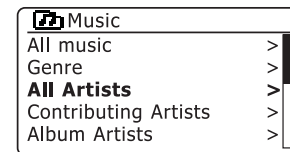
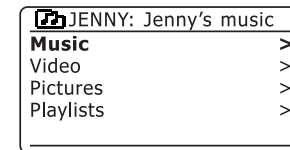
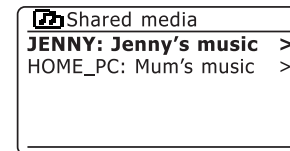

Medienauswahl

Während der Suche über UPnP stehen Ihnen die Auswahlkriterien zur Verfügung, die durch die UPnP-Serversoftware auf Ihrem PC festgelegt wurden. Dies ermöglicht die Suche anhand von Suchkriterien (Album, Interpret, Genre usw.) und die Eingrenzung der Suchergebnisse innerhalb eines Albums anhand von Album- oder Titelname.

Einige UPnP-Server erlauben auch die benutzerdefinierte Anpassung der Suchkriterien. Die hier beschriebenen Suchoptionen sind nur einige von vielen Möglichkeiten.

Komplettes Album wiedergeben

1. Wählen Sie mit **Tuning/Select** Inhalte anhand von Interpret, Album, Genre usw. und drücken Sie den Drehregler zur Bestätigung.
2. Wenn Sie ein Album oder einen Ordner gefunden haben, zeigt das Menü die darin gespeicherten Titel an. Bei der Suche über UPnP werden Titel normalerweise in der Reihenfolge der Titelnummern angezeigt (aber wie bereits bei den Suchkriterien ist dies von der Serveranwendung abhängig).
3. Drücken Sie bei der Anzeige des ersten Titels des Albums **Tuning/Select**. Es beginnt dann die Wiedergabe des Albums.

Während das Radio Inhalte Ihrer Medienbibliothek spielt, können Sie, wie oben beschrieben, über die Menüs eine andere Auswahl vornehmen. Das Radio beginnt die Wiedergabe direkt nachdem Sie den entsprechenden Titel ausgewählt haben.

Siehe auch Kapitel „Wiedergabelisten“ auf Seite 43.

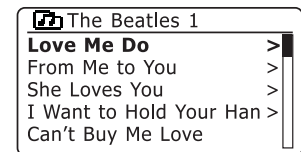
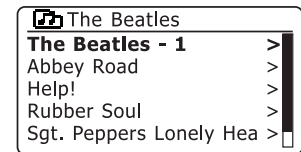
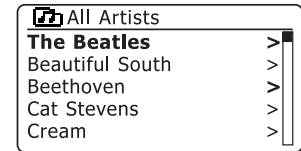
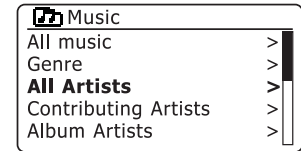
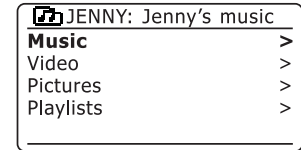
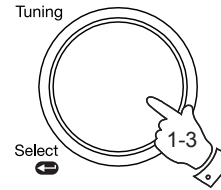

Bestimmten Titel wiedergeben

1. Wenn Sie nur einen einzigen Titel eines Albums oder Ordners spielen möchten, wählen Sie zunächst das Album oder den Ordner, wie auf den vorhergehenden Seiten beschrieben.
2. Drehen Sie **Tuning/Select**, bis der gewünschte Titel markiert ist.
3. Drücken Sie **Tuning/Select**. Der Titel wird wiedergegeben. Das Radio spielt alle darauffolgenden Titel desselben Albums oder Ordners ab.

Wiedergabeoptionen

1. Zur Unterbrechung des Titels halten Sie **Mode** gedrückt. Die Bedienelemente werden im Display angezeigt. Drehen Sie **Tuning/Select**, bis das Pausesymbol || gewählt ist, dann then drücken Sie den Drehregler, um die Wiedergabe zu unterbrechen.
2. Drücken Sie erneut **Tuning/Select**, um die Wiedergabe von gleicher Stelle aus fortzusetzen.
3. Zum Starten des vorherigen Titels in der Liste drehen Sie **Tuning/Select**, bis das Symbol für Vorherige ◀ gewählt ist. Drücken Sie **Tuning/Select**, um die Datei wiederzugeben oder halten Sie die Taste zum Rücklauf durch den aktuellen Titel gedrückt.
4. Zum Starten des nächsten Titels in der Liste drehen Sie **Tuning/Select**, bis das Symbol für Nächste ▶ gewählt ist. Drücken Sie **Tuning/Select**, um die Datei wiederzugeben oder halten Sie die Taste zum Rücklauf durch den aktuellen Titel gedrückt.
5. Zum Ausblenden der Bedienelemente drücken Sie **Mode**.

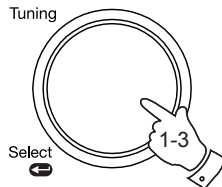

Musicplayer

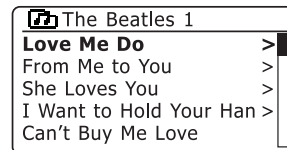
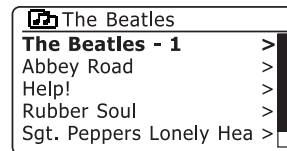

Mode

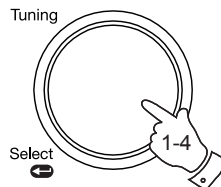

Wiedergabeoptionen - Fortsetzung

Titel wiederholen

1. Zur Aktivierung oder Deaktivierung der Wiederholungsfunktion drücken Sie **Preset**. Das **Wiedergolungssymbol** wird bei aktivierter Wiederholungsfunktion angezeigt.

Sie können die Option auch im Menü Musicplayer steuern.

2. Drehen Sie **Tuning/Select**, bis „Repeat play“ markiert ist.
3. Zur Aktivierung der Wiederholungsoption drücken Sie **Tuning/Select**, sodass „On“ angezeigt wird. Ihre gewählten Titel werden nun wiederholt gespielt.
4. Zur Deaktivierung der Wiederholungsoption markieren Sie „Repeat play“ und drücken **Tuning/Select**, sodass „Off“ angezeigt wird.
5. Drücken Sie **Menu**, um das Menü zu verlassen.

Titel in zufälliger Reihenfolge wiedergeben

1. Um die Zufallsfunktion zu aktivieren, halten Sie **Preset** gedrückt. Das **Zufallssymbol** wird bei aktivierter Zufallsfunktion angezeigt.

Sie können die Option auch im Menü Musicplayer steuern.

2. Drehen Sie **Tuning/Select**, bis „Shuffle play“ markiert ist.
3. Zur Aktivierung der Zufallsfunktion drücken Sie **Tuning/Select**, sodass „On“ angezeigt wird. Ihre gewählten Titel werden nun in zufälliger Reihenfolge gespielt.
4. Zur Deaktivierung der Zufallsfunktion markieren Sie „Shuffle play“ und drücken **Tuning/Select**, sodass „Off“ angezeigt wird.
5. Drücken Sie **Menu**, um das Menü zu verlassen.

Wenn sowohl die Wiederholungs- wie auch die Zufallsfunktion auf „On“ stehen, werden sowohl das Wiederholungs- wie auch das Zufallssymbol im Display angezeigt.

Hinweis: Die Zufallswiedergabe kann nur bei einer Auswahl von bis zu 500 Titeln verwendet werden.

Preset



Tuning

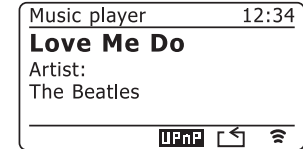
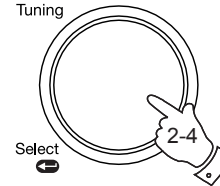

Preset



Tuning

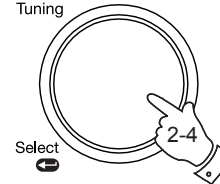

Anzeigemodi

Ihr Radio hat im *Musicplayermodus* eine Reihe von Anzeigeeoptionen. Beachten Sie bitte, dass die Verfügbarkeit von Informationen von den jeweiligen Mediendateien, deren Format und der Leistungsfähigkeit des Servers abhängig ist (nicht alle UPnP-Server geben Informationen der Mediendateien auf die gleiche Art und Weise frei).

1. Drücken Sie **Info** zum Durchlaufen der verschiedenen Optionen.

- a. Fortschrittsbalken Anzeige des Wiedergabefortschritts des aktuellen Titels.
- b. Artist Anzeige von Informationen zum Interpreten des aktuellen Titels.
- c. Album Anzeige von Informationen zum Album des aktuellen Titels.
- d. Format Anzeige von Bitrate und Format des aktuellen Titels.
- e. Buffer Anzeige des Status des internen Puffers des Radios während der Medienwiedergabe.

Wenn der Musicplayer eine Informationsanzeige öffnet (im Gegensatz zu einer Menüanzeige), erscheinen oben rechts im Display die Uhrzeit und unten rechts die WLAN-Signalstärke zusammen mit einer Anzeige, mit welcher Methode das Radio auf die Medien zugreift – von einem UPnP-Server.



Musicplayer

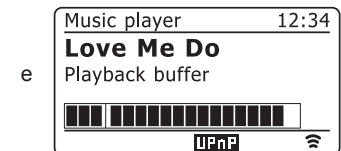
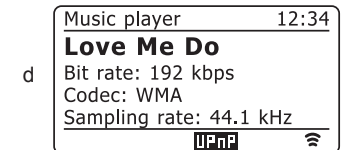
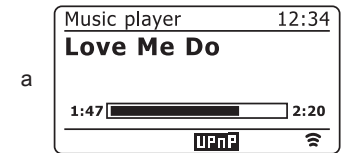

Wiedergabelisten

Vielleicht möchten Sie auch eine Liste mit Musiktiteln oder Alben einrichten, die Sie ohne weitere Schritte abspielen können – zum Beispiel als Hintergrundmusik während einer Party.

Ihr Radio kann im Wiedergabemenü Listen von bis zu 500 Titeln speichern. Die Titel oder Alben für die Wiedergabeliste können von Ihrem UPnP-Server gewählt werden.

Die Wiedergabeliste wird in Ihrem Radio gespeichert, bis die externe Stromversorgung unterbrochen oder die Liste aus dem Menü gelöscht wird.

Bitte beachten Sie, dass die Wiedergabeliste im Stand-by-Modus nicht gespeichert bleibt, wenn das Radio im Batteriebetrieb ist.

Einzelne Titel Ihrer Wiedergabeliste hinzufügen

1. Bei Auswahl (oder während der Wiedergabe) eines Titel mit einem UPnP-Server halten Sie **Tuning/Select** gedrückt, im Display wird „Added to My playlist“ angezeigt.
2. Der Titel wird für die spätere Wiedergabe der Wiedergabeliste hinzugefügt.

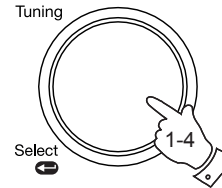

Komplettes Album oder Ordner hinzufügen

3. Bei Verwendung eines UPnP-Servers markieren Sie das gewählte Album, den Interpreten oder Ordner und halten Sie **Tuning/Select** gedrückt. Im Display erscheint die Anzeige „Added to My playlist“.
4. Alle Titel innerhalb des Albums oder der Interpreten- oder Ordnerauswahl werden der Wiedergabeliste einzeln hinzugefügt. Auf diese Weise können unerwünschte Titel je nach Bedarf aus der Wiedergabeliste gelöscht werden (siehe nächste Seite).

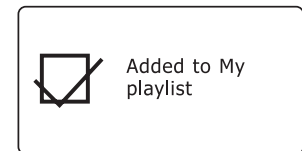
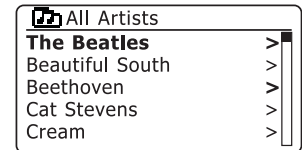
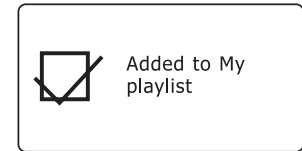

Wiedergabeliste anzeigen

1. Drücken Sie **Ein/Stand-by**, um Ihr Radio einzuschalten. Drücken Sie **Mode**, bis *Musicplayer* angezeigt wird. Dann wird das Musicplayermenü angezeigt.
2. Drehen Sie **Tuning/Select**, bis „*My playlist*“ im Display markiert ist. Drücken Sie den Drehregler zum Öffnen der Wiedergabeliste.
3. Drehen Sie **Tuning/Select** zum Durchlaufen der Wiedergabeliste. Über UPnP angebotene Titel werden mit ihrem Namen angezeigt.

Mode



Tuning

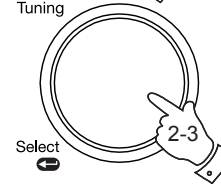

Titel aus der Wiedergabeliste löschen

1. Drücken Sie **Menu** zum Aufrufen des *Musicplayermenüs*.
2. Drehen Sie **Tuning/Select**, bis „*My playlist*“ im Display markiert ist. Drücken Sie den Drehregler zum Öffnen der Wiedergabeliste.
3. Drehen Sie **Tuning/Select**, bis der zu löschende Titel markiert ist. Halten Sie **Tuning/Select** gedrückt.
4. Ihre Bestätigung der Löschung wird erfragt. Zum Löschen des Titels drehen Sie **Tuning/Select**, bis „*YES*“ im Display markiert ist. Drücken Sie den Drehregler, um den Titel zu löschen.
5. Möchten Sie den Titel nicht aus der Liste löschen, so drehen Sie **Tuning/Select** zum Markieren von „*NO*“ und drücken Sie den Drehregler zum Abbrechen der Löschung.

Menu



Tuning

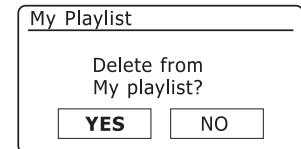
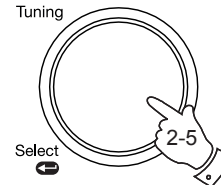

Wiedergabeliste löschen

1. Drücken Sie **Menu** zum Aufrufen des *Musicplayermenüs*.
2. Zum Löschen der gesamten Wiedergabeliste drehen Sie **Tuning/Select**, bis „*Clear My playlist*“ im Display markiert ist. Drücken Sie den Drehregler.
3. Zum Löschen der gesamten Wiedergabeliste drehen Sie **Tuning/Select**, bis „*YES*“ im Display markiert ist. Drücken Sie den Drehregler zum Löschen der Wiedergabeliste.
4. Möchten Sie die Wiedergabeliste nicht löschen, so drehen Sie **Tuning/Select** zum Markieren von „*NO*“ und drücken Sie den Drehregler zur Bestätigung.

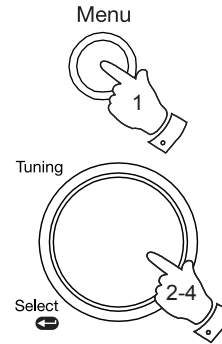

Playing your Wiedergabelisten

1. Drücken Sie **Menu** zum Aufrufen des *Musicplayermenüs*.
2. Drehen Sie **Tuning/Select**, bis „*My playlist*“ im Display markiert ist. Drücken Sie den Drehregler.
3. Zum Abspielen der Wiedergabeliste ab einem bestimmten Titel drehen Sie **Tuning/Select**, bis der gewünschte Titel markiert ist, dann drücken Sie den Drehregler, um die Wiedergabe zu starten.
4. Während des Abspielens der Wiedergabeliste können Sie mithilfe dieser Funktion zu einem bestimmten Titel innerhalb der Wiedergabeliste springen.
5. Während des Abspielens der Wiedergabeliste können Sie weitere Titel oder Alben hinzufügen oder einzelne Titel löschen (siehe vorhergehende Seiten).

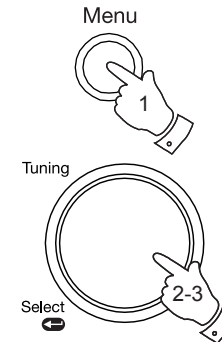

Server löschen

Ihr Radio speichert die Daten der UPnP-Server, die es über die Netzwerkverbindung gefunden hat, in seinem internen Speicher. Verwenden Sie das Radio an verschiedenen Standorten, so sehen Sie möglicherweise im Radio aufgeführte Server, an denen Sie nicht länger interessiert sind. Die Löschfunktion für Server ermöglicht die Aktualisierung der Liste, sodass nur aktive UPnP-Server im derzeit verbundenen Netzwerk angezeigt werden, wenn Sie im Musicplayermenü „Shared Media“ wählen.

1. Drücken Sie **Menu** zum Aufrufen des *Musicplayermenüs*.
2. Drehen Sie **Tuning/Select**, bis „Prune Servers“ im Display markiert ist. Drücken Sie den Drehregler.
3. Um Server, die nicht mehr aktuell sind, zu löschen, drehen Sie **Tuning/Select**, bis „YES“ im Display markiert ist. Drücken Sie den Regler, um den Server zu löschen.
4. Falls Sie inaktive Server nicht löschen möchten, drehen Sie **Tuning/Select**, bis „NO“ markiert ist, und bestätigen Sie durch Drücken des Drehreglers.

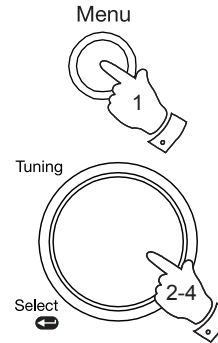

Musicplayer

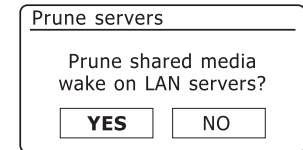

Wake-On-LAN

Wenn Sie einen Computer als UPnP Server zum Abspielen Ihrer Musikdateien über das Radio verwenden, dann wollen Sie den Computer sicherlich nicht unbedingt eingeschaltet lassen, wenn Sie nicht über Ihr Radio Musik hören. Falls Ihr Computer entsprechend konfiguriert ist, kann er sich entweder ausschalten oder in einen Stand-by- oder Hibernation-Modus umschalten, wenn er nicht benutzt wird.

Ihr Radio kann einen Computer, der sich ausgeschaltet hat, über das Netzwerk mithilfe eines Wake-On-LAN Befehls aktivieren, vorausgesetzt, dass das Radio bereits mit einer UPnP-Serveranwendung auf diesem Computer verbunden war. Ein Computer, der momentan nicht aktiv ist, wird in der Liste der UPnP-Server mit einem Fragezeichen angezeigt.

Viele Computer reagieren nicht in allen Modi auf Wake-On-LAN Befehle vom Radio und erfordern gegebenenfalls die Modifikation der Software-, Gerätetreiber-, BIOS-, Hardware- oder Routerkonfigurationen, um diese Funktion anwenden zu können. Das Unvermögen eines Computers, Wake-On-LAN Befehle nicht ausführen zu können, ist keine Fehlfunktion des Radios.

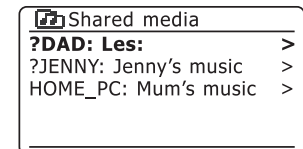

Mit dem Netzwerk verbunden bleiben

Ihr Radio hat die Option, das WLAN oder die Ethernetverbindung im Stand-by-Modus auszuschalten. Dies Verringert die Leistungsaufnahme, bedeutet aber auch, dass Sie das Radio manuell einschalten müssen, um die „Play to“ / „Cast to Device“ Funktion oder andere Fernbedienungs-Software wie die UNDOK-App verwenden zu können.

Möchten Sie das Soundsystem auch im Stand-by-Modus fernbedienen, so wählen Sie „Keep network connected“ in den *Netzwerkeinstellungen*. Im Stand-by-Modus wird das WLAN-Signal mit oder ohne Kreuz angezeigt, abhängig vom Status der Verbindung.

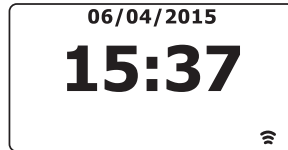
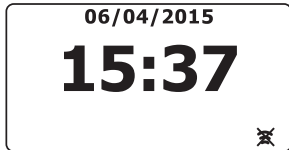
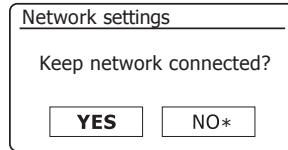
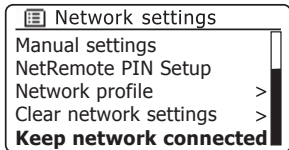

Windows-Funktion „Play to“ / „Cast to Device“

Wenn Sie Windows 7, 8, 8.1 oder 10 verwenden, können Sie am Computer ein Album, einen Titel oder eine Wiedergabeliste auswählen und dann Windows auffordern, dass diese im Radio mithilfe der „Play to“ Funktion abgespielt werden.

Mit entsprechender Software (auch als UPnP Control Point bekannt) ist eine ähnliche Funktionalität auch für andere Computertypen und handgeführte Geräte mit Apple iOS oder Android Betriebssystemen verfügbar. In diesem Modus funktioniert das Radio als UPnP-Wiedergabegerät.

1. Um die „Play to“ / „Cast to Device“ Funktion zu aktivieren, muss das Radio aktiv mit dem Netzwerk verbunden sein. Ist Ihr Radio so konfiguriert, dass die Netzwerkverbindung im Stand-by-Modus aktiv ist (siehe „Mit Netzwerk verbunden bleiben“ links), so springen Sie zu Schritt 3.
2. Ist Ihr Radio derzeit nicht in Benutzung oder hat keine aktive Verbindung mit Ihrem Netzwerk, so schalten Sie Ihr Radio zunächst ein und wählen Sie mit **Mode** den Musicplayer-Modus. Dann wählen Sie im Menü „Shared media“, damit das Radio eine Verbindung mit dem Windows Media Player auf Ihrem PC herstellt. Nach diesem Schritt können alle Funktionen von Ihrem Computer aus durchgeführt werden.
3. Suchen Sie auf Ihrem Windows PC nach Dateien, Alben oder Wiedergabelisten, die Sie über Ihr Radio anhören möchten.
4. Öffnen Sie mit der rechten Maustaste ein Ausklappmenü mit Optionen für den ausgewählten Inhalt; wählen Sie die Option „Play to“ / „Cast to Device“.
5. Windows sollte Ihnen ein oder mehrere Geräte anzeigen, einschließlich Ihres Radios, an das Sie die Musik übertragen können. Markieren Sie das Radio und bestätigen Sie mit der linken Maustaste.

6. Windows öffnet ein „Play to“ / „Cast to Device“ Fenster mit dem oder den abzuspielenden Titeln. Ihr Computer übernimmt dann die Steuerung Ihres Radios. Ihr Radio ruft den Modus Digital Media Renderer (DMR) auf und nach einigen Sekunden beginnt es mit der Wiedergabe. Im Display des Radios wird angezeigt, dass es sich im DMR-Modus befindet.

7. Während der Wiedergabe im DMR-Modus können Sie mithilfe der Tasten im „Play to“ / „Cast to Device“ Fenster am Computer Titel überspringen, vor- oder zurückspulen, unterbrechen oder fortsetzen, und die Lautstärke am Radio einstellen.

Sie können mit dem Tasten am Radio auch die Lautstärke einstellen, Titelformationen anzeigen (durch Drücken von **Info**) oder den Betriebsmodus ändern. Es ist nicht möglich, im DMR-Modus mithilfe der Tasten am Radio Titel zu überspringen oder die Wiedergabe zu unterbrechen.

8. Während der Wiedergabe können Sie innerhalb von Windows neue Inhalte hinzufügen und die Funktion „Play to“ / „Cast to Device“ erneut anwenden (siehe Schritte 3-5). Die zusätzlichen Titel werden der Wiedergabeliste im aktuellen „Play to“ / „Cast to Device“ Fenster hinzugefügt. Sie können im „Play to“ / „Cast to Device“ Fenster auch Titel löschen oder deren Reihenfolge ändern.

9. Wenn Sie den DMR-Modus verlassen möchten, schalten Sie entweder Ihr Radio aus oder schalten Sie mit der Modustaste einen anderen Betriebsmodus ein.

Vergessen Sie nicht, dass Ihr Radio zum Wiedereinstellen des DMR-Modus und zum Verwenden der Funktion „Play to“ / „Cast to Device“ von Windows zunächst über eine aktive Verbindung mit Ihrem Netzwerk verfügen muss (siehe Schritte 1 und 2 oben).

Hinweis: Einige Windows-Sicherheitssoftware kann den korrekten Betrieb der Funktion „Play to“ / „Cast to Device“ behindern. Solche Programme verfügen möglicherweise über Updates oder Konfigurationsoptionen, die eine korrekte Anwendung der Funktion „Play to“ / „Cast to Device“ zulassen – bitte wenden Sie sich an den Anbieter Ihrer Antivirus-Software. Die Funktion „Play to“ / „Cast to Device“ in Windows 7, 8, 8.1 und 10 wurde mit dem Stream 104 Radio mit der Microsoft-Sicherheitssoftware erfolgreich und ohne Probleme getestet.

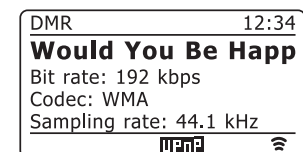
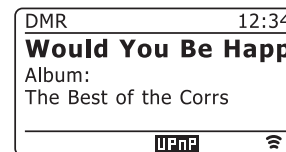
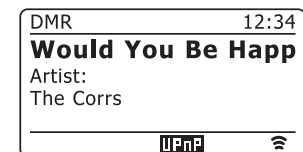
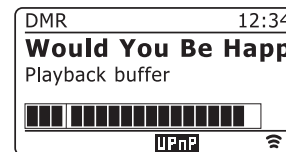
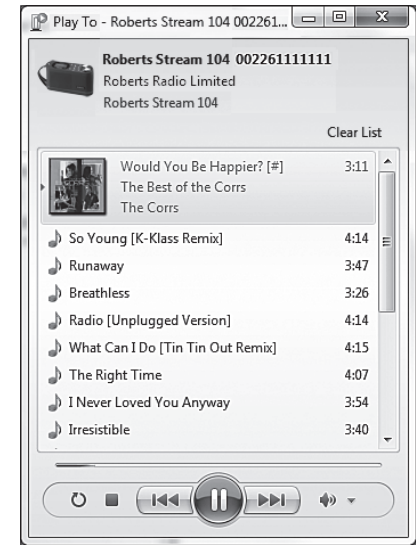

DAB-Radio

Erstmalige Nutzung des DAB-Modus

1. Ziehen Sie die Teleskopantenne vorsichtig aus.
2. Drücken Sie **Ein/Stand-by**, um das Radio einzuschalten. Falls das Radio bereits verwendet wurde, wird der zuletzt eingestellte Modus eingeschaltet.
3. Drücken Sie **Mode** zur Auswahl des *DAB-Modus*.
4. Wenn der DAB-Modus zum ersten Mal verwendet wird, führt das Gerät eine Suche nach Band III DAB-Sendern durch. Im Display wird „Scanning“ angezeigt (wenn das Radio bereits verwendet wurde, wird anstelle dessen der zuletzt gehörte Sender eingeschaltet.)
Während der Sendersuche erhöht sich mit Auffinden von neuen Sender die Senderanzahl, und die Sender werden der im Radio gespeicherten Liste hinzugefügt. Das Balkendiagramm zeigt den Fortschritt der Sendersuche.
5. Nach Abschluss der Sendersuche listet das Radio die gefundenen Sender auf (in numerisch-alphabetischer Reihenfolge 0...9...A...Z), es sei denn, es wurde vorher bereits ein DAB-Sender eingestellt.
Drehen Sie **Tuning/Select**, um die Liste der verfügbaren DAB-Sender zu durchlaufen.
Drücken Sie **Tuning/Select** zur Auswahl des markierten Senders. Im Display wird „Connecting...“ angezeigt, während das Radio den Sender einstellt.
Mit **Volume** stellen Sie die Lautstärke entsprechend ein.
6. Wenn die Senderliste auch nach der Suche noch leer ist, erscheint im Display die Anzeige „Service not available“. Falls keine Sender gefunden wurden, ist es möglicherweise notwendig, Ihr Radio für besseren Empfang umzusetzen.

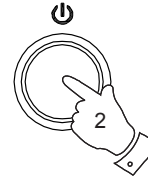

Mode



Tuning

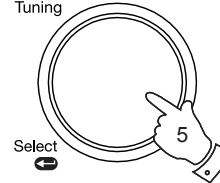

Select



Volume

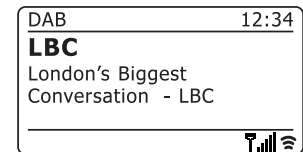
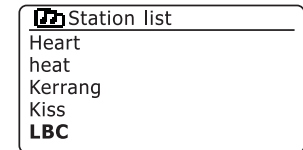
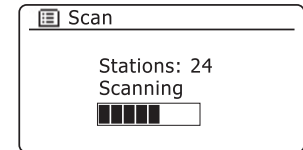
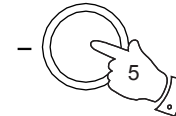

DAB-Sender wählen

1. Während der Wiedergabe eines DAB-Senders erscheint im Display normalerweise der Sendername mit anderen ähnlichen Informationen.
2. Drehen Sie **Tuning/Select**, um die Liste der verfügbaren DAB-Sender zu durchlaufen.
3. Drücken Sie **Tuning/Select** zur Auswahl des markierten Senders. Im Display wird „Connecting...“ angezeigt, während das Radio den Sender einstellt.
4. Mit **Volume** stellen Sie die Lautstärke entsprechend ein.

Hinweis: Wenn die Anzeige „*Station Not Available*“ erscheint, ist es möglicherweise notwendig, Ihr Radio für besseren Empfang umzusetzen.

Einem Sender, der momentan nicht von Radio erkannt wird, ist ein Fragezeichen vorangestellt. Er ist möglicherweise noch verfügbar.

Die Verwendung der Speicherplätze für Radiosender wird auf Seite 63 näher beschrieben.

Sekundäre Dienste

Einige DAB-Sender verfügen über einen oder mehrere angeschlossene Sekundärsender. Diese werden nicht ständig übertragen. Verfügt ein Sender über einen Sekundärsender, so erscheint dieser in der Liste der Sendernamen unter dem (Primär-) Hauptsender. Beispiele sind die Programme „*Daily Service*“ und „*Parliament*“ auf BBC Radio 4.

1. Um einen Sekundärdienst zu hören, scrollen Sie mithilfe von **Tuning/Select** zu dem gewünschten Sender und drücken den Drehregler, um den Sender einzuschalten.

Wenn der Sekundärdienst nicht verfügbar ist (nicht auf Sendung), wird der Primärdienst ausgewählt.

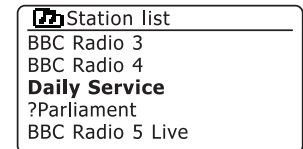
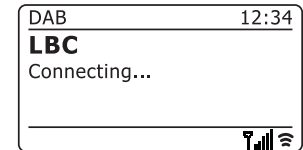
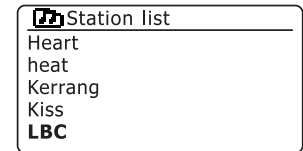
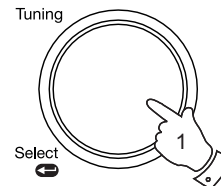
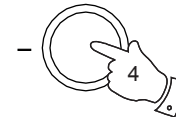
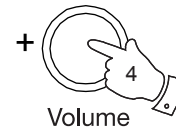
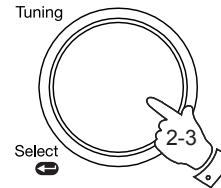

Anzeigemodi

Im DAB-Modus hat Ihr Radio eine Reihe von Anzeioptionen:-

1. Drücken Sie **Info** zum Durchlaufen der verschiedenen Optionen.



a. Text
Anzeige von Textnachrichten wie zum Beispiel Interpret oder Titelname, Telefonnummer, Verkehrsmeldungen usw

b. Frequenz
Anzeige des jeweiligen Sendertyps, z.B. Pop, Klassik, Nachrichten usw.

c. Multiplex Name / Frequency
Anzeige des Namens des DAB-Multiplex, zu dem der aktuelle Sender gehört, und der Übertragungsfrequenz.

d. Signal error / Strength
Anzeige des Fehlersignals und der Signalstärke für den aktuellen Sender. Eine niedrigere Fehlerzahl deutet auf eine bessere Qualität des Radiosignals hin. Das Diagramm der Signalstärke kann beim Ausrichten des Radios oder dessen Antenne verwendet werden. Für einen guten Empfang sollte das Diagramm wenigstens drei oder mehr Balken zeigen.

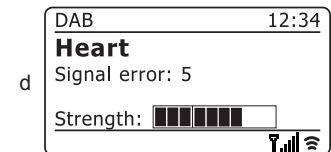
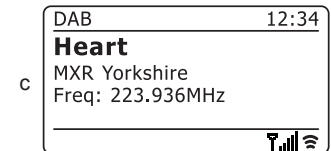
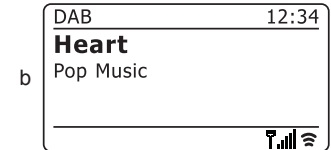
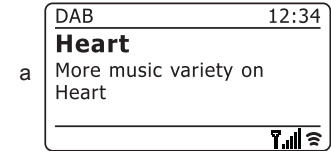

Anzeigemodi - Fortsetzung

- e. Bit rate und Codec Anzeige der digitalen Bitrate und der Audioverschlüsselung des aktuellen Senders.

- f. Datum Zeigt das Datum an.

- g. DL Plus Text Einige Sender stellen andere programmbezogene Informationen zur Anzeige zur Verfügung, zusätzlich zum regulären Text. Sind keine Zusatzinformationen verfügbar, so wird „[No DL+]“ angezeigt.

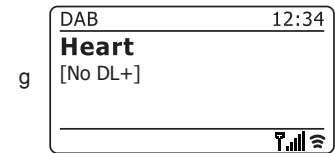
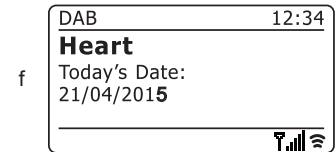
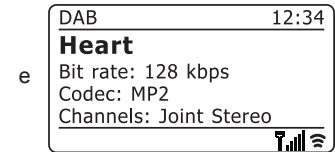

Rechts unten im Display wird immer das Symbol für die Signalstärke angezeigt.

Wenn Übertragungen in Stereo empfangen werden, erscheint in der Anzeige das Stereolautsprechersymbol. Stereoklang haben Sie nur über die Kopfhörer.

Wurde der aktuelle Sender zuvor gespeichert, so wird auch die Senderspeichernummer angezeigt (siehe Seite 63).

Neue DAB-Sender finden

Wenn Sie Ihr Radio für den DAB-Empfang an einem anderen Ort verwenden möchten oder wenn während der Erstsuche keine Sender gefunden wurden, können Sie wie folgt nach verfügbaren DAB-Sendern suchen.

1. Vergewissern Sie sich, dass die Teleskopantenne ausgezogen ist und drücken Sie **Mode**, um den *DAB-Radiomodus* aufzurufen.
2. Im DAB-Modus drücken Sie **Menu**.
3. Drehen Sie **Tuning/Select**, bis „Scan“ im Display markiert ist.
4. Drücken Sie **Tuning/Select**, um die Sendersuche zu starten. Im Display wird „Scanning“ angezeigt und Ihr Radio führt im Band III der DAB-Kanäle eine Sendersuche durch. Die Senderzahl steigt mit dem Auffinden neuer Sender und die Sender werden der Liste hinzugefügt. Die Balkengrafik zeigt den Fortschritt der Sendersuche.

Mode



Menu

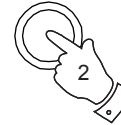

Tuning

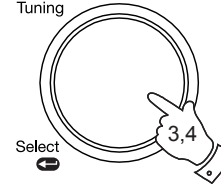

Select

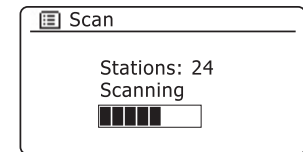
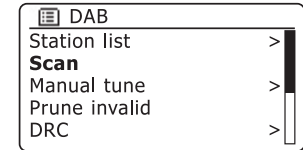

Manuelle Sendersuche

Mit der manuellen Sendersuche können Sie verschiedene Band III DAB-Sender (5A bis 13F) direkt einstellen.

1. Im DAB-Modus drücken Sie **Menu** zur Anzeige des *DAB* -Menüs.
2. Drehen Sie **Tuning/Select**, bis „Manual tune“ markiert ist.
3. Drücken Sie **Tuning/Select** zum Aufrufen der manuellen Sendersuche.
4. Drehen Sie **Tuning/Select** zur Auswahl des gewählten DAB-Kanals.
5. Drücken Sie **Tuning/Select** zum Aufrufen des gewählten Kanals.
 Nach dem Einstellen erscheinen im Display die Sendernummer und Frequenz und (wenn vorhanden) der Name des gefundenen DAB-Multiplex.
 Ein Balkendiagramm zeigt die Signalstärke und ist sehr nützlich, wenn Sie das Radio oder die Antenne umsetzen bzw. ausrichten wollen. Die kleinste Signaleinheit „I“, welche die linken und rechten Teile des Signaldiagramms trennt, zeigt die Signalstärke, die mindestens erforderlich ist, um einen zufriedenstellenden Empfang zu erreichen.
 Alle auf dem eingestellten DAB-Multiplex gefundenen Radiosender werden der im Radio gespeicherten Liste hinzugefügt.
6. Drücken Sie zweimal **Menu** oder **Back**, um in die Sendersuchemenüs zurückzukehren.

Menu



Tuning

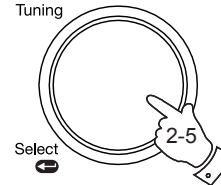

Back

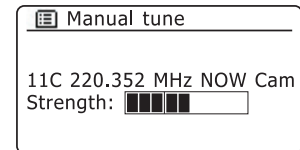
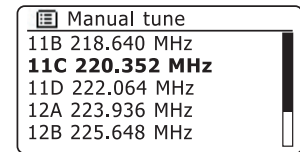
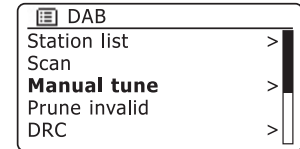

Dynamikbereich einstellen

Dynamic Range Control (oder DRC) kann leise Töne hörbar machen, wenn Sie Ihr Radio in einer lauten Umgebung verwenden, indem der Dynamikbereich des Audiosignals reduziert wird.

1. Drücken Sie **Ein/Stand-by**, um Ihr Radio einzuschalten.
2. Drücken Sie **Mode** zur Auswahl des *DAB-Modus*.
3. Drücken Sie **Menu** zum Aufrufen des *DAB-Menüs*.
4. Drehen Sie **Tuning/Select**, bis „DRC“ im Display markiert ist.
5. Drücken Sie **Tuning/Select**, um die DRC-Einstellungen aufzurufen. Die aktuelle DRC-Einstellung ist mit einem Sternchen gekennzeichnet.
6. Drehen Sie **Tuning/Select** zum Markieren der gewünschten DRC-Einstellung (die Standardeinstellung ist Off).
„DRC Off“ - DRC ist deaktiviert; übertragene DRC wird ignoriert.
„DRC high“ - DRC wird anhand der Senderübertragung eingestellt.
„DRC low“ - DRC entspricht 1/2 der vom Sender übertragenen Einstellungen.
7. Drücken Sie **Tuning/Select**, um die Einstellung zu bestätigen.

Hinweis: Nicht alle DAB-Sendungen verwenden die DRC-Funktion. Überträgt der Sender keine DRC-Informationen, so ist die DRC-Einstellung des Radios ohne Bedeutung.

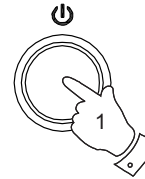

Mode



Menu



Tuning

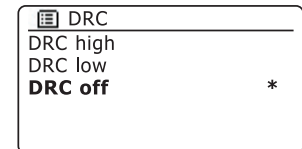
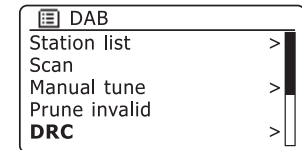
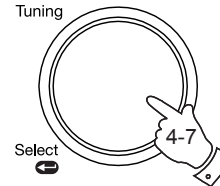

Senderreihenfolge festlegen

Sie können aus 3 Einstellungen zur Senderreihenfolge auswählen. Die Einstellungen sind: Alphanumerisch, Ensemble und Gültig.

Hinweis: Alphanumerisch ist die Standardeinstellung.

1. Drücken Sie **Ein/Stand-by**, um Ihr Radio einzuschalten.
2. Drücken Sie **Mode** zur Auswahl des *DAB-Modus*.
3. Drücken Sie **Menu** zum Aufrufen des DAB-Menüs.
4. Drehen Sie **Tuning/Select**, bis „*Sender order*“ markiert ist. Drücken Sie **Tuning/Select** zum Aufrufen des Einstellmodus der Senderreihenfolge.
5. Drehen Sie **Tuning/Select** zur Auswahl zwischen „*Alphanumeric*“, „*Ensemble*“ und „*Valid*“.
 - „*Alphanumeric*“ - sortiert die Senderliste in alphanumerischer Reihenfolge 0...9 A...Z.
 - „*Ensemble*“ - sortiert die Senderliste nach DAB-Multiplex.
 - „*Valid*“ - zeigt die Sender, für die ein Signal gefunden wurde, vor den Sendern, die möglicherweise nicht verfügbar markiert sind. Die aktuelle Einstellung ist mit einem Sternchen markiert.
6. Drücken Sie **Tuning/Select** zur Auswahl der gewünschten Senderreihenfolge.
7. Drücken Sie **Menu**, um in das DAB-Menü oder in die Senderliste zurückzukehren.

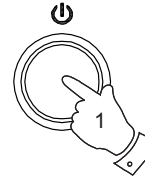

Mode



Menu



Tuning

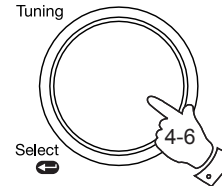

Select

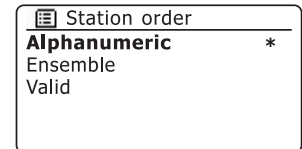
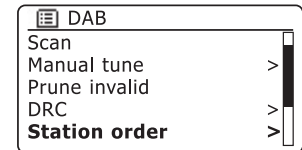

Sender löschen

Ziehen Sie um, so sind anschließend einige der gelisteten Sender nicht mehr verfügbar. Von Zeit zu Zeit stellen DAB-Dienste auch den Sendebetrieb ein, ändern ihren Standort oder die Frequenz. Sender, die nicht auffindbar sind oder die für längere Zeit nicht empfangen wurden, werden in der Senderliste mit einem Fragezeichen angezeigt.

Die Funktion Sender löschen löscht die markierten DAB-Sender aus der Senderliste.

1. Drücken Sie **Ein/Stand-by**, um Ihr Radio einzuschalten.
2. Drücken Sie **Mode** zur Auswahl des *DAB-Modus*.
3. Drücken Sie **Menu** zum Aufrufen des *DAB-Menüs*.
4. Drehen Sie **Tuning/Select**, bis „*Prune invalid*“ markiert ist. Drücken Sie **Tuning/Select**.
5. Um die Senderliste ungültig zu machen und nicht verfügbare Sender zu löschen, drehen Sie **Tuning/Select**, bis „*YES*“ im Display markiert ist.
6. Drücken Sie **Tuning/Select**, um die ungültigen Sendernamen aus der Senderliste zu streichen.

Wenn Sie die Sender nicht löschen möchten, markieren Sie „*NO*“ und drücken den Drehregler. Im Display erscheint das vorhergehende Menü.

Hinweis: Sind Sie mit Ihrem Radio umgezogen, so sollten Sie eine neue Sendersuche durchführen (siehe Kapitel „Neue Sender suchen“ auf Seite 53).

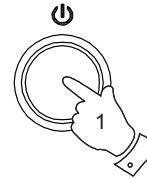

Mode



Menu



Tuning

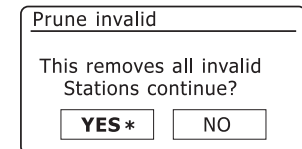
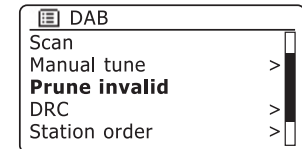
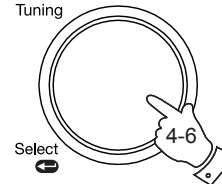

Radio im UKW-Modus

1. Ziehen Sie vorsichtig die Teleskopantenne aus und drücken Sie **Ein/Stand-by**, um Ihr Radio einzuschalten.
2. Drücken Sie **Mode** zur Auswahl des *UKW-Modus*.
3. Drehen Sie **Tuning/Select** im Uhrzeigersinn. Die Frequenz erhöht sich. Drücken Sie **Tuning/Select**, um die automatische Sendersuche zu starten. Ihr Radio durchsucht das UKW-Band aufwärts, beginnend ab der angezeigten Frequenz und hält an, wenn es einen Sender mit ausreichender Signalstärke gefunden hat.
4. Im Display erscheint die Frequenz des gefundenen Signals. Falls RDS-Informationen verfügbar sind, erscheint nach einigen Sekunden im Display der Sendername.
Wenn Sie nur ein Rauschen oder Störungen hören, so drücken Sie **Tuning/Select**, um die Suche fortzusetzen. Ihr Radio hat möglicherweise ein Störsignal gefunden.
5. Um weitere UKW-Sender zu finden, drücken Sie **Tuning/Select** zur Wiederholung der Suche. Um die Frequenz abwärts zu durchsuchen, drehen Sie **Tuning/Select** zunächst entgegen dem Uhrzeigersinn, und drücken dann den Drehregler. Ihr Radio durchsucht das UKW-Band abwärts, beginnend ab der angezeigten Frequenz, und hält an, wenn es einen Sender mit ausreichender Signalstärke gefunden hat.
6. Wenn das Ende des Frequenzbands erreicht ist, setzt Ihr Radio an der gegenüberliegenden Seite des Frequenzbands die Suche wieder fort.
7. Mit **Volume** stellen Sie die Lautstärke entsprechend ein.

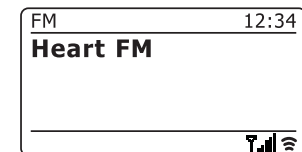
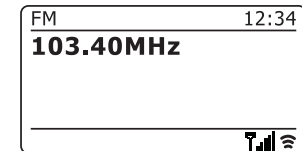
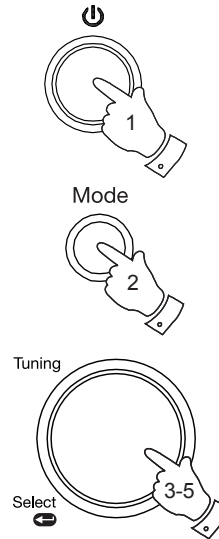

Manuelle Sendersuche

1. Ziehen Sie vorsichtig die Teleskopantenne aus und drücken Sie **Ein/Stand-by**, um Ihr Radio einzuschalten.
2. Drücken Sie **Mode** zur Auswahl des *UKW-Modus*.
3. Drehen Sie **Tuning/Select**, um die Frequenz des Senders einzustellen.
Die Frequenzänderung erfolgt in 50-kHz-Schritten.
Am Ende des Wellenbandes setzt das Radio die Suche am anderen Ende des Wellenbandes fort.
4. Mit **Volume** stellen Sie die Lautstärke entsprechend ein.

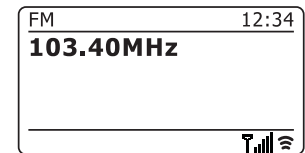
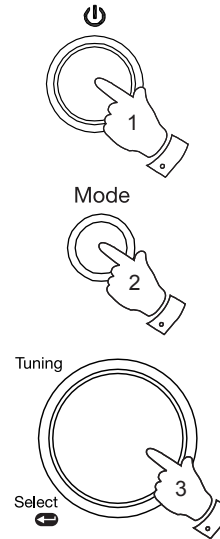

Anzeigemodi

Ihr Radio bietet im UKW-Modus eine Reihe von Anzeigeoptionen:

1. Drücken Sie **Info** zum Durchlaufen der verschiedenen Optionen.

- a. Text Anzeige von Textnachrichten wie zum Beispiel Interpret oder Titelname, Telefonnummer, Verkehrsmeldungen usw
- b. Programmtyp Anzeige des jeweiligen Sendertyps, z.B. Pop, Klassik, Nachrichten usw.
- c. Frequenz Anzeige der Übertragungsfrequenz des UKW-Signals.
- d. Datum Anzeige des Datums.

Hinweis: Falls keine RDS-Informationen verfügbar sind, zeigt das Radio nur die Frequenz an. Unter diesen Bedingungen sind die Informationen für Textnachrichten und Programmtyp nicht verfügbar.

Das Radio unterstützt nur Anzeigen, wenn Informationen verfügbar sind. Wenn also beispielsweise keine Textnachrichten vorhanden sind, ist die Anzeige nicht verfügbar.

Die RDS-Anzeige am oberen Rand des Displays gibt an, dass die aktuell übertragene Sendung über RDS-Informationen verfügt.

Wenn Übertragungen in Stereo empfangen werden, erscheint in der Anzeige das Stereolautsprechersymbol (siehe auch „Stereo/Mono umschalten“ auf Seite 62). Bitte beachten Sie, dass Sie nur über Kopfhörer Stereo hören.



UKW-Radio

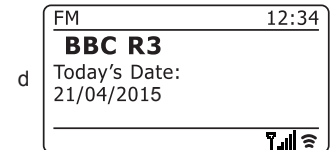
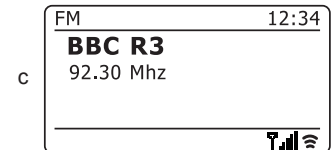
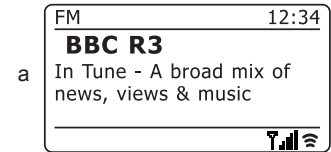

Sucheinstellungen

Sie können Ihr Radio so konfigurieren, dass im UKW-Modus nur nach Sendern mit starken Signalen oder nach allen Sendern einschließlich entfernter Sendern gesucht wird.

1. Drücken Sie **Mode** zur Auswahl des *UKW-Modus*.
2. Drücken Sie **Menu** zum Aufrufen des *UKW-Menüs*.
3. Drehen Sie **Tuning/Select**, bis „*Scan setting*“ markiert ist, dann drücken Sie den Drehregler, um den Einstellmodus aufzurufen.
Die aktuelle Suchoption ist mit einem Sternchen markiert.
4. Um Ihr Radio dahingehend zu konfigurieren, dass während der Suche nur Sender mit starkem Signal gefunden werden, drehen Sie **Tuning/Select**, bis „*YES*“ markiert ist. Drücken Sie **Tuning/Select** zum Bestätigen der Einstellungen (dies begrenzt die Suche normalerweise auf lokale Übertragungen).

Sie können Ihr Radio aber auch so konfigurieren, dass während der Suche nach allen Sendern gesucht wird (lokale und entfernte Sender); drehen Sie **Tuning/Select**, bis „*NO*“ markiert ist. Drücken Sie **Tuning/Select** zur Bestätigung.

5. Drücken Sie **Menu**, um in das normale UKW-Display zurückzukehren.

Mode



Menu

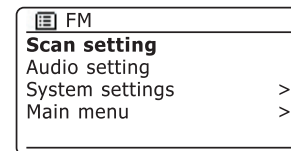

Tuning

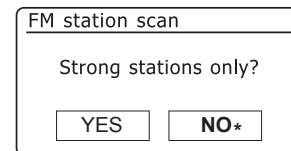
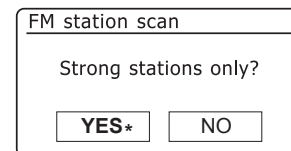
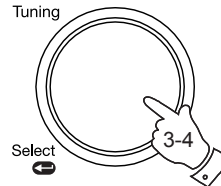

Stereo / Mono umschalten

Falls der aktuelle UKW-Sender ein schwaches Signal hat, ist möglicherweise ein Rauschen zu hören. Um die Nebengeräusche zu mindern, kann der Sender in Mono gespielt werden.

Für das Roberts Stream 104 Radio betrifft diese Funktion nur das Hören über Kopfhörer. Bei Wiedergabe über den Lautsprecher sind der linke und rechte Kanal der Stereosendungen bereits zusammengeführt und diese Taste hat keinen hörbaren Effekt.

1. Drücken Sie **Mode**, um den **UKW** -Modus anzuzeigen und den gewünschten UKW-Sender, wie bereits beschrieben, einzuschalten.
2. Drücken Sie **Menu** zum Aufrufen des **UKW**-Menüs.
3. Drehen Sie **Tuning/Select**, bis „**Audio setting**“ im Display markiert ist. Drücken Sie **Tuning/Select** zum Aufrufen der Audioeinstellungen. Die aktuelle Einstellung ist mit einem Sternchen markiert.
4. Um auf Mono umzuschalten und so das Rauschen eines schwachen UKW-Signals zu reduzieren, drehen Sie **Tuning/Select**, bis „**YES**“ markiert ist. Drücken Sie **Tuning/Select** zur Bestätigung.

Um zum automatischen „Stereo oder Mono“ Modus zurückzukehren, drehen Sie **Tuning/Select**, bis „**NO**“ markiert ist. Drücken Sie **Tuning/Select** zur Bestätigung.

5. Drücken Sie **Menu**, um in das normale UKW-Display zurückzukehren.

UKW-Radio

Mode



Menu

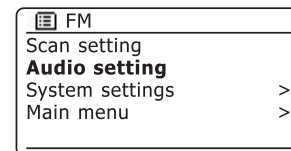

Tuning

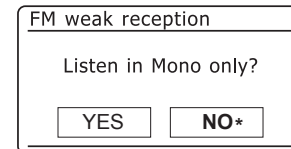
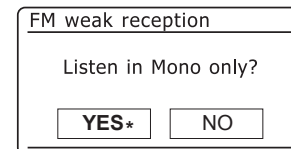
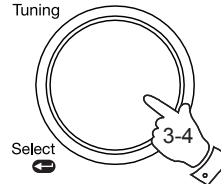

Sender im DAB- und UKW-Modus speichern

Es gibt 10 Senderspeicher jeweils für DAB- und UKW-Radio. Die Funktionsweise ist für beide Modi gleich.

Sender speichern

1. Drücken Sie **Ein/Stand-by**, um Ihr Radio einzuschalten. Stellen Sie anhand einer der auf den vorhergehenden Seiten beschriebenen Methoden den gewünschten Sender ein.
2. Halten Sie **Preset** gedrückt. Im Display wird das Menü „Save to preset“ angezeigt.
3. Mit **Tuning/Select** durchlaufen Sie die Senderspeicherliste, bis Sie einen nicht belegten oder zu überschreibenden Speicherplatz gefunden haben. Drücken Sie den Drehregler, um den Sender zu speichern. „Preset stored“ wird im Display angezeigt. Wiederholen Sie diesen Vorgang für die verbleibenden Speicherplätze.
4. Senderspeicher werden auf die gleiche Weise überschrieben, wie vorstehend beschrieben.

Hinweis: Die Senderspeicher bleiben auch nach dem Ausschalten des Geräts im System erhalten.

Senderspeicher aufrufen

1. Wählen Sie den DAB- oder UKW-Modus mit **Mode**.
2. Drücken Sie **Preset** zur Anzeige des Menüs „Recall from preset“. Mit **Tuning/Select** wählen Sie den gewünschten Senderspeicher. Drücken Sie **Tuning/Select**. Ihr Radio schaltet dann den auf dem Speicherplatz abgelegten Sender ein. Die Nummer des Speicherplatzes wird am unteren Rand des Displays angezeigt, beispielsweise „P2“.

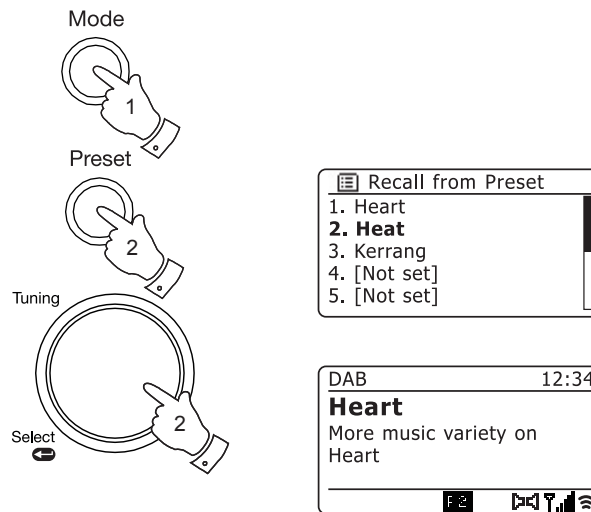
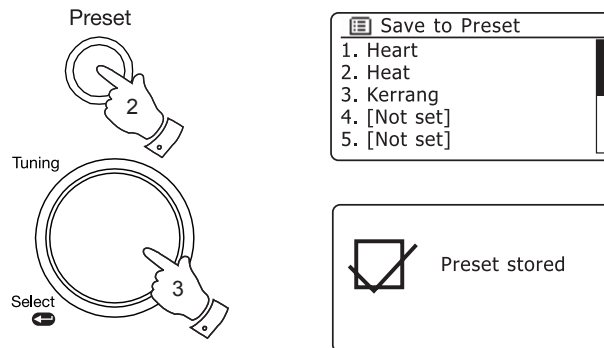

Uhrzeit automatisch aktualisieren

Ihr Radio aktualisiert normalerweise die Uhrzeit automatisch, sobald es mit dem Internet verbunden ist. Wenn Sie eine Zeiteinstellung manuell eingeben, kalkuliert und speichert das Radio einen lokalen Zeitversatz. Jedes Mal, wenn es die Uhr über das Internet synchronisiert, auch nach Stromausfällen, stellt das Radio die Uhr automatisch mithilfe dieser Information ein.

Sie können Ihr Radio auch getrennt vom Internet verwenden, wobei Sie dann festlegen müssen, ob das Gerät die Uhrzeit anhand der DAB- oder UKW-Sender einstellt. Nach einem Stromausfall stellt das Radio die Uhrzeit ein, sobald das Radio das nächste Mal den DAB- oder UKW-Modus einschaltet.

Sie können aber auch festlegen, dass die Uhrzeit nicht automatisch aktualisiert wird. In solch einem Fall muss die Uhrzeit nach einem Stromausfall erneut eingestellt werden.

1. Mit dem Radio eingeschaltet drücken Sie **Menu** zum Aufrufen des Menüs für den aktuellen Betriebsmodus.
2. Drehen Sie **Tuning/Select**, bis „System settings“ im Display markiert ist. Drücken Sie zum Aufrufen der Systemeinstellungen den Drehregler.
3. Drehen Sie **Tuning/Select**, bis „Time/Date“ im Display markiert ist. Drücken Sie den Drehregler zum Aufrufen der Zeiteinstellungen.
4. Drehen Sie **Tuning/Select**, bis „Auto update“ im Display markiert ist. Drücken Sie zum Aufrufen des automatischen Update-Menüs den Drehregler.
5. Drehen Sie **Tuning/Select** zur Auswahl der Aktualisierungsoption als „Update from DAB“, „Update from FM“, „Update from Network“ oder „No update“. Drücken Sie den Drehregler zur Bestätigung. Das Radio kehrt in das vorherige Menü zurück.

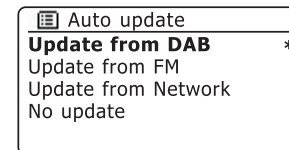
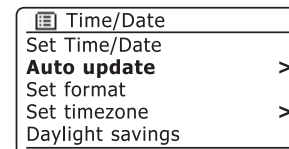
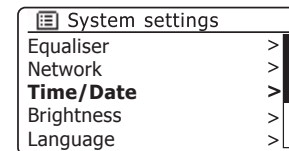
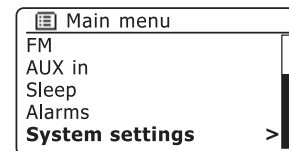
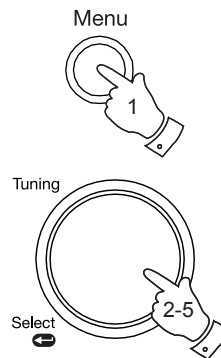

Zeitformat einstellen

Die Uhrzeitanzeige im Stand-by-Modus und in den Anzeigen der Wiedergabeoptionen kann mit dem 12- oder 24-Stundenformat eingestellt werden. Das ausgewählte Format wird dann auch bei der Einstellung der Alarmer verwendet.

1. Mit dem Radio eingeschaltet drücken Sie **Menu** zum Aufrufen des Menüs für den aktuellen Betriebsmodus.
2. Drehen Sie **Tuning/Select**, bis „System settings“ im Display markiert ist. Drücken Sie zum Aufrufen der Systemeinstellungen den Drehregler.
3. Drehen Sie **Tuning/Select**, bis „Time/Date“ im Display markiert ist. Drücken Sie den Drehregler zum Aufrufen der Zeiteinstellungen.
4. Drehen Sie **Tuning/Select**, bis „Set format“ im Display markiert ist. Drücken Sie zum Aufrufen des Zeitformatmenüs den Drehregler. Das aktuelle Zeitformat ist mit einem Sternchen markiert.
5. Drehen Sie **Tuning/Select** zur Auswahl des 12- oder 24-Formats. Drücken Sie den Drehregler zur Bestätigung des Zeitformats. Das Radio kehrt in das vorherige Menü zurück.

Wenn Sie das 12-Stundenformat gewählt haben, verwendet das Radio dieses Format auch für die Alarmerinstellungen, und zeigt im Stand-by-Modus die Uhrzeit mit AM oder PM an.

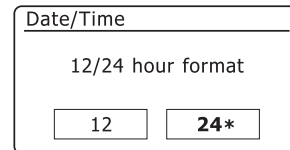
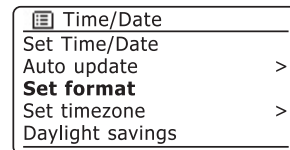
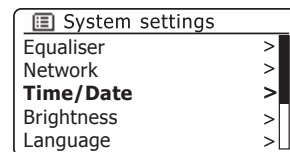
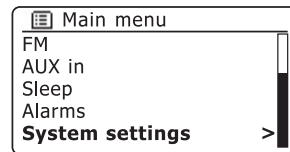
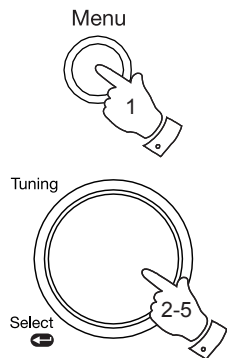

Uhrzeit manuell einstellen

Ihr Radio aktualisiert normalerweise die Uhrzeit automatisch, sobald es mit dem Internet verbunden ist. Wenn Sie eine Zeiteinstellung manuell eingeben, die Zeitzone ändern oder manuell von Winter- zu Sommerzeit umschalten (MEZ zu MESZ), so folgen Sie den nachstehenden Schritten.

1. Drücken Sie **Ein/Stand-by**, um Ihr Radio einzuschalten.
2. Drücken Sie **Menu** zum Aufrufen des Menüs für den aktuellen Betriebsmodus.
3. Drehen Sie **Tuning/Select**, bis „System settings“ im Display markiert ist. Drücken Sie zum Aufrufen der Systemeinstellungen den Drehregler.
4. Zum Umschalten der Zeitzone springen Sie zu Schritt 11.
Zum Umschalten von Winter- zu Sommerzeit springen Sie zu Schritt 13.
Zum Umstellen der Uhrzeit oder des Datums drehen Sie **Tuning/Select**, bis „Time/Date“ im Display markiert ist, dann drücken Sie den Drehregler zum Aufrufen des Einstellmenüs für Uhrzeit und Datum.
5. Drehen Sie **Tuning/Select**, bis „Set Time/Date“ im Display markiert ist. Drücken Sie den Drehregler zum Aufrufen der Zeiteinstellungen. Die Anzeige für das Tagesdatum blinkt.
6. Drehen Sie **Tuning/Select**, bis das korrekte Tagesdatum im Display angezeigt wird. Drücken Sie den Drehregler zur Bestätigung. Die Anzeige für den Monat blinkt.
7. Drehen Sie **Tuning/Select** zur Auswahl des korrekten Monats. Drücken Sie den Drehregler zur Bestätigung. Die Anzeige für das Jahr blinkt.

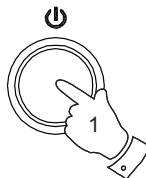

Menu



Tuning

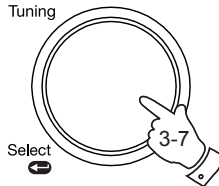

Select

Uhr und Alarme

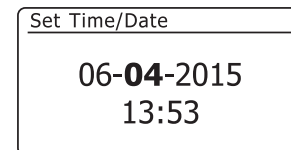
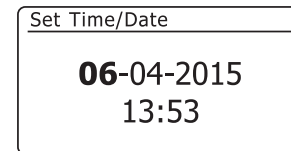
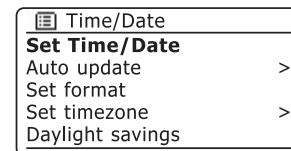
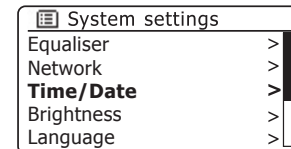
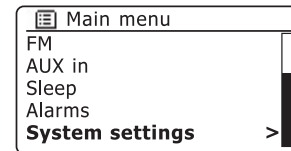

Uhrzeit manuell einstellen - Fortsetzung

8. Drehen Sie **Tuning/Select** zur Auswahl des korrekten Jahres year. Drücken Sie den Drehregler zur Bestätigung. Die Anzeige für die Stunden blinkt.
9. Drehen Sie **Tuning/Select** zur Auswahl der korrekten Stunde. Drücken Sie den Drehregler zur Bestätigung. Die Anzeige für die Minuten blinkt.
10. Drehen Sie **Tuning/Select** zur Auswahl der korrekten Minuten. Drücken Sie den Drehregler zur Bestätigung. Das Radio kehrt in das vorherige Menü zurück.
11. Drehen Sie **Tuning/Select**, bis „Set timezone“ im Display markiert ist, dann drücken Sie den Drehregler.
12. Drehen Sie **Tuning/Select** zum Markieren der Zeitzone Ihres Standorts, dann drücken Sie den Drehregler zur Bestätigung. Drücken Sie **Menu** zum Verlassen der Einstellungen oder springen Sie zu Schritt 13 zum Einstellen der Sommer-/Winterzeit.
13. Drehen Sie **Tuning/Select**, bis „Daylight savings“ im Display markiert ist, dann drücken Sie den Drehregler. Die aktuelle Einstellung ist mit einem Sternchen markiert.
In Deutschland steht ON für die Mitteleuropäische Sommerzeit (MESZ) und OFF für Mitteleuropäische Zeit (MEZ).
14. Drehen Sie **Tuning/Select** zum Markieren von „ON“ oder „OFF“, dann drücken Sie den Drehregler zur Bestätigung.
15. Drücken Sie **Menu** zum Verlassen der Einstellungen.

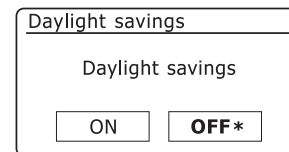
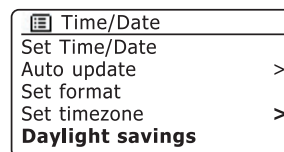
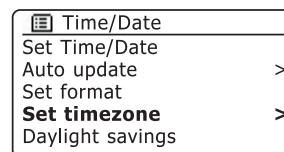
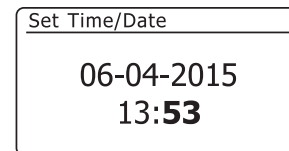
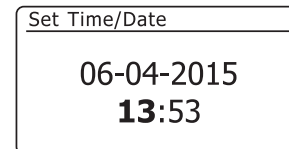
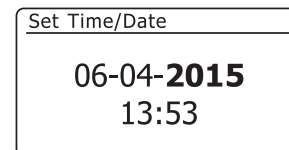
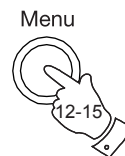
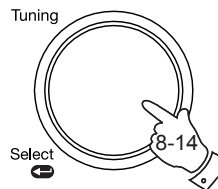

Weckalarm einstellen

Ihr Radio bietet zwei separate Alarmeinstellungen, deren Weckrufe jeweils mit Radio oder Summer programmiert werden können. Bei einem Stromausfall bleiben die Alarmeinstellungen gespeichert. Vergewissern Sie sich, dass die Uhrzeit vor dem Einstellen des Alarms entsprechend korrekt ist. Alarme können im Batteriebetrieb nicht verwendet werden, da die Uhr über das Internet oder DAB-Sendungen zurückgesetzt wird und dies nicht im Batteriebetrieb erfolgt.

Alarme können nur bei eingeschaltetem Radio eingestellt werden.

1. Zum Ändern der Alarmeinstellungen drücken Sie **Menu** zum Aufrufen des Menüs für den aktuellen Modus
2. Drehen Sie **Tuning/Select**, bis „Main menu“ im Display markiert ist.
3. Drücken Sie **Tuning/Select** zum Aufrufen des „Hauptmenüs“.
4. Drehen Sie **Tuning/Select**, bis „Alarms“ im Display gewählt ist. Drücken Sie den Drehregler zur Anzeige der aktuellen Alarmeinstellungen. Ist keine Änderung erforderlich, so drücken Sie **Menu** oder **Back** zum Verlassen der Einstellungen.
5. Drehen Sie **Tuning/Select**, bis der gewünschte Alarm (1 oder 2) im Display markiert ist. Drücken Sie den Drehregler zum Aufrufen der Alarmeinstellungen.
6. Drehen Sie **Tuning/Select**, bis „Time“ im Display markiert ist. Drücken Sie den Drehregler zum Einstellen der Alarmzeit.
7. Drehen Sie **Tuning/Select** zur Auswahl der Stunde des Alarms. Drücken Sie den Drehregler zur Bestätigung.
8. Drehen Sie **Tuning/Select** zur Auswahl der Minuten des Alarms. Drücken Sie den Drehregler zur Bestätigung. Das Display kehrt in das Alarmeinstellungsmenü zurück.

Wenn für das Radio das 12-Stundenformat eingestellt ist, dann haben Sie bei der Einstellung des Alarms die Auswahl zwischen AM (vormittags) und PM (nachmittags).

Uhr und Alarme

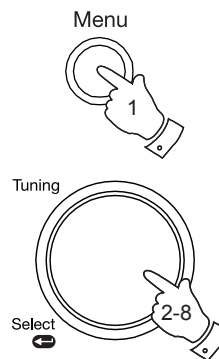
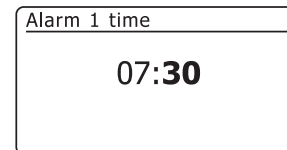
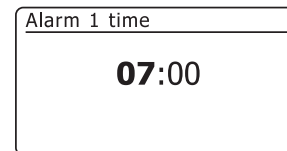
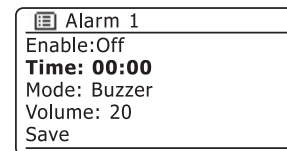
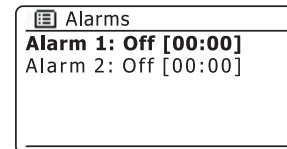
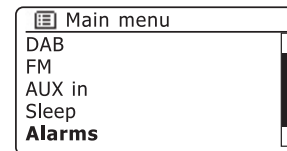

Weckalarm einstellen - Fortsetzung

9. Drehen Sie **Tuning/Select** zum Markieren von „**Enable**“ und drücken Sie den Drehregler. Im Display werden die Optionen für die Häufigkeit des Alarms angezeigt. Wählen Sie die Alarmhäufigkeit aus folgenden Optionen:

- „**Off**“ - Alarm ist deaktiviert
- „**Daily**“ - Weckruf ertönt jeden Tag
- „**Once**“ - Weckruf ertönt einmal
- „**Weekends**“ - Weckruf ertönt nur am Wochenende
- „**Weekdays**“ - Weckruf ertönt nur an Werktagen

Drehen Sie **Tuning/Select** zur Auswahl der gewünschten Alarmhäufigkeit. Die Option „**Off**“ deaktiviert den Alarm. Drücken Sie den Drehregler zur Bestätigung.

Wenn Sie die Option „**Once**“ wählen, müssen Sie mithilfe von **Tuning/Select** auch das Datum einstellen.

10. Der Alarm kann mit Summer, Internet-Radio, DAB-Radio oder UKW-Radio erfolgen. Egal, welchen Radiomodus Sie wählen, Sie können jeden der gespeicherten oder zuletzt gehörten Sender als Weckalarm programmieren.

Drehen Sie **Tuning/Select** zum Markieren der aktuellen Option „**Mode**“ für den Alarm, dann drücken Sie den Drehregler, um die Einstellung ggf. zu ändern.

Drehen Sie **Tuning/Select** zum Markieren von „**Buzzer**“ oder dem gewünschten Radiomodus. Drücken Sie den Drehregler zur Bestätigung.

11. Wird der Weckalarm auf Radio eingestellt, so drehen Sie **Tuning/Select** zum Markieren von „**Preset**“, dann drücken Sie den Drehregler, um die Einstellung ggf. zu ändern.

Wählen Sie zwischen dem zuletzt gehörten Sender mit „**Last listened**“ und den Senderspeichern 1 - 10. Scrollen Sie zu der gewünschten Option und drücken Sie dann den Regler zur Bestätigung. Bitte beachten Sie, dass Sie den Alarm nur zur Nutzung eines bereits belegten Senderspeichers einstellen können.

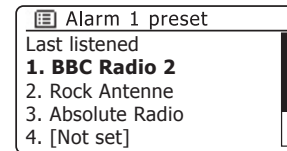
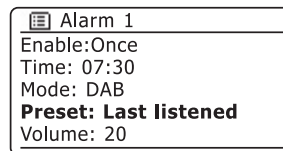
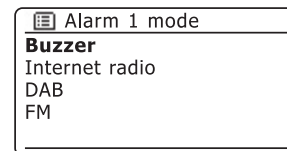
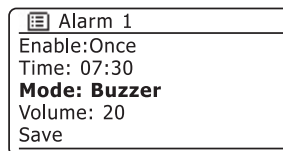
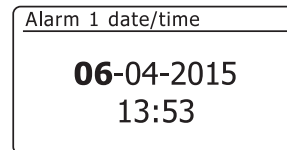
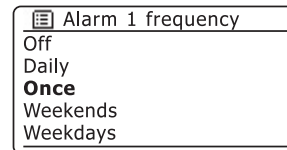
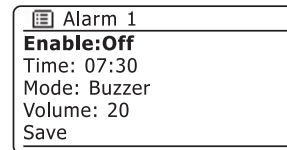
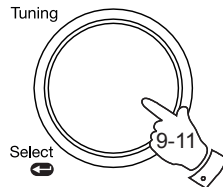

Weckalarm einstellen - Fortsetzung

12. Drehen Sie **Tuning/Select**, bis „Volume:“ im Display markiert ist, dann drücken Sie den Drehregler, um die Einstellung ggf. zu ändern. Das Radio verwendet während des Weckrufs die gespeicherten Lautstärkeinstellungen.

Drehen Sie den Drehregler zum Einstellen des gewünschten Pegels und drücken Sie ihn dann zum Bestätigen der Einstellung.

13. Zum Speichern der Alarmeinstellungen drehen Sie **Tuning/Select**, bis „Save“ markiert ist. Drücken Sie den Drehregler zum Speichern der Alarmeinstellungen. Im Display wird „Alarm saved“ angezeigt, dann kehren Sie in die Liste der Weckalarmer mit der neuen Alarmeinstellung im Display zurück.

Sollen die Einstellungen nicht gespeichert werden, so drücken Sie **Back**. Im Display wird „Save changes“ mit der Option „YES“ oder „NO“ angezeigt. Drehen Sie **Tuning/Select** zur Auswahl von „NO“ und drücken Sie den Drehregler. „Alarm not saved“ wird im Display angezeigt.

Aktivierte Alarmer werden mit einem kleinen Symbol am unteren Rand der Wiedergabedisplay und während des Stand-by-Modus im Uhrzeitdisplay angezeigt.

Hinweis: Wenn Ihnen während der Einstellung der Alarmer zu irgendeinem Zeitpunkt ein Fehler unterläuft, drücken Sie **Back**, um zur vorhergehenden Anzeige zurückzukehren.

Der Weckruf ertönt

Der Radio-Weckruf ertönt zur programmierten Zeit für bis zu 60 Minuten und der Summer für 10 Minuten, es sei denn, Sie brechen den Weckruf vorher ab. Die Lautstärke des Weckrufs entspricht dem während der Einstellung des Alarms gespeicherten Pegel. Wenn das Radio den programmierten Sender nicht einstellen kann, so ertönt stattdessen der Summer.

Zum Deaktivieren des Alarms drücken Sie **Ein/Stand-by**, um in den Stand-by-Modus zurückzukehren.

Während eines Weckalarms blinkt das Alarmsymbol unten im Display und das Radio gibt sich automatisch nach Ablauf von 60 Minuten in den Stand-by-Modus zurück.

Hinweis: Ist das Radio aufgrund eines Weckalarms eingeschaltet, stehen Ihnen die wichtigsten Funktionen wie Lautstärke zur Verfügung. Bedienschritte mit der Auswahl Taste können nicht ausgeführt werden, da sie als Schlummertaste verwendet wird (siehe Seite 71).

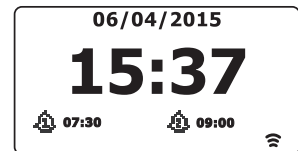
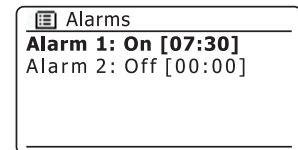
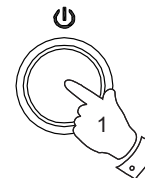
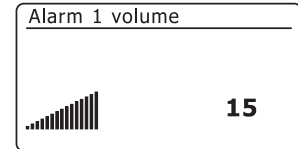
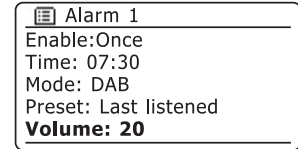
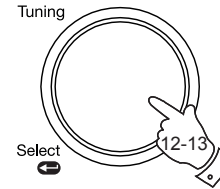

Weiterschummern

1. Der Summer- oder Radioalarm kann mit **Tuning/Select/Snooze** für 5 Minuten stummgeschaltet werden. Wünschen Sie eine längere Schummerzeit, so kann sie verlängert werden. Drücken Sie im Snooze-Modus des Radios den Drehregler erneut, um die Schummerzeit auf 5, 10, 15 oder 30 Minuten einzustellen.
2. Während Weiterschummern aktiviert ist, erscheint die verbleibende Schummerzeit neben dem blinkenden Alarmsymbol in der Uhrzeitanzeige.
3. Zum Abbrechen der aktiven Schummerzeit drücken Sie **Ein/Stand-by** Im Display wird kurz „Alarm Off“ angezeigt.

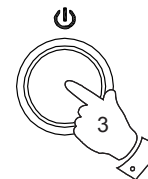
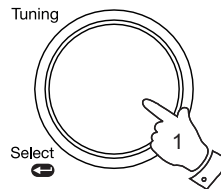

Alarmer deaktivieren

1. Zur Deaktivierung eines Alarms rufen Sie die Alarmeinstellungen auf (siehe Seite 68) und drehen Sie **Tuning/Select**, bis der gewünschte Alarm im Display markiert ist. Drücken Sie **Tuning/Select**.
2. Drehen Sie **Tuning/Select**, bis „Enable:“ im Display markiert ist. Drücken Sie den Drehregler.
3. Drehen Sie **Tuning/Select** zum Markieren von „Off“ und drücken Sie den Drehregler.
4. Drehen Sie **Tuning/Select**, bis „Save“ im Display markiert ist, dann drücken Sie den Drehregler zum Speichern der neuen Einstellung. Der gewählte Alarm ist nun deaktiviert.

Hinweis: Die Uhr des Radios läuft nicht, wenn das Radio im Batteriebetrieb ausgeschaltet ist, daher funktionieren auch die Alarmer nicht. Verwenden Sie das Radio im Batteriebetrieb und ein Weckalarm ist fällig, so ertönt er auch, jedoch steht Ihnen nicht die Schummerfunktion zur Verfügung. Mit Tuning/Select wird der Alarm ausgeschaltet und nach einigen Sekunden schaltet sich das Radio vollständig aus.

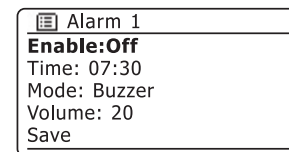
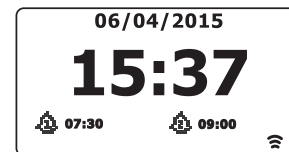
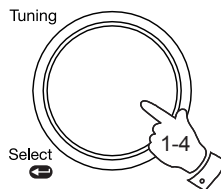
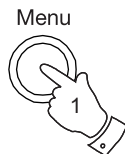

Schlummerfunktion

Ihr Radio kann eingestellt werden, um sich nach Ablauf einer bestimmten Zeit auszuschalten. Der Sleeptimer kann zwischen 15 und 120 Minuten in 15-Minuten-Schritten eingestellt werden. (siehe auch Kapitel Inaktiver Stand-by-Modus auf Seite 77).

1. Drücken Sie **Ein/Stand-by**, um Ihr Radio einzuschalten.
2. Rufen Sie das Menü für den aktuellen Betriebsmodus mit **Menu** auf. Drehen Sie **Tuning/Select**, bis „Main menu“ im Display markiert ist. Drücken Sie den Drehregler zum Aufrufen des Hauptmenüs.
3. Drehen Sie **Tuning/Select**, bis „Sleep“ im Display markiert ist, dann drücken Sie **Tuning/Select**.
4. Drehen Sie **Tuning/Select**, bis die gewünschte Ausschaltzeit angezeigt wird. Drücken Sie **Tuning/Select** zur Bestätigung. Der Sleeptimer kann zwischen 15 und 120 Minuten oder auf Off eingestellt werden.
5. Ihr Radio schaltet in den Stand-by-Modus, nachdem die voreingestellte Zeit abgelaufen ist. Bei Batteriebetrieb schaltet sich das Gerät kurz danach komplett aus.
Wenn der Sleeptimer aktiviert ist, erscheint am unteren Rand der Wiedergabedisplay ein kleines Timer-Symbol. Dieser Timer zeigt auch die verbleibende Zeit an, nach deren Ablauf das Radio in den Stand-by-Modus umschaltet.
6. Um den Sleeptimer vor Ablauf der programmierten Zeit abzubrechen und das Radio auszuschalten, drücken Sie **Ein/Stand-by**, um das Radio manuell auszuschalten.

Um den Sleeptimer zu deaktivieren und das Radio laufen zu lassen, öffnen Sie erneut die Sleeptimer-Einstellungen (Schritte 1 bis 4 oben) und wählen unter Schritt 4 die Option Off.

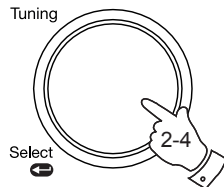
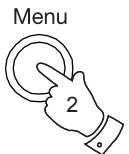
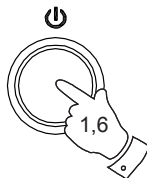

Uhr und Alarmer

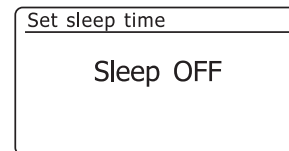
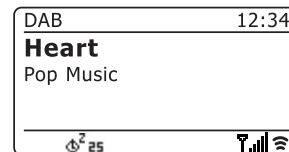
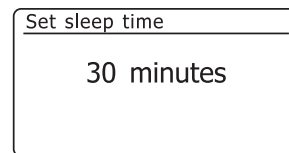
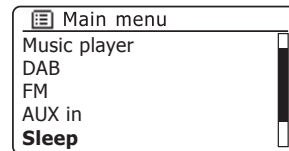

Display und Audio

Equalizer

Stellen Sie den Sound Ihres Radios je nach Geschmack und Programm ein. Das Stream 104 bietet eine Reihe von Equalizeroptionen. Sie können Bässe und Höhen auch selbst über das Menü *My EQ* einstellen.

1. Drücken Sie **Ein/Stand-by**, um Ihr Radio einzuschalten. Rufen Sie das Menü für den aktuellen Betriebsmodus mit **Menu** auf.
2. Drehen Sie **Tuning/Select**, bis „*System settings*“ im Display markiert ist. Drücken Sie zum Aufrufen der Systemeinstellungen den Drehregler.
3. Drehen Sie **Tuning/Select**, bis „*Equaliser*“ im Display markiert ist. Drücken Sie den Drehregler.
4. Drehen Sie **Tuning/Select** zum Durchlaufen und Markieren des gewünschten Modus. Drücken Sie den Drehregler zur Bestätigung Ihrer Auswahl.
 - „Normal“
 - „Jazz“
 - „Rock“
 - „Movie“
 - „Classic“
 - „Pop“
 - „News“
 - „My EQ“

Der aktuelle Modus ist mit einem Sternchen markiert.

5. Drücken Sie **Menu** oder **Back**, um die Equalizereinstellungen zu verlassen.

Menu

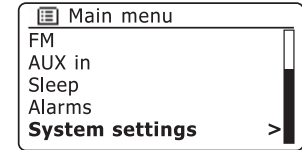

Tuning

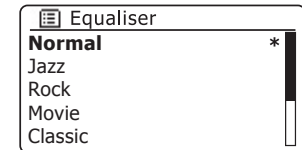
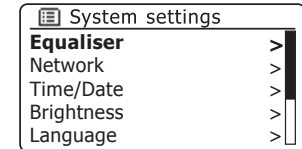
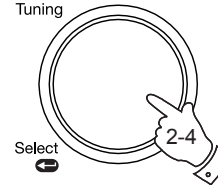

Profil My EQ einstellen

Wenn Sie die vorgegebenen Equalizereinstellungen nicht mögen, können Sie Höhen und Bässe wie folgt individuell anpassen:

1. Folgen Sie den Schritten 1-3 auf der vorhergehenden Seite zum Öffnen des Equalizermenüs.
2. Drehen Sie **Tuning/Select**, bis „My EQ profile setup“ im Display markiert ist. Drücken Sie den Drehregler zum Aufrufen des Einstellmodus.
3. Um die Bässe einzustellen, drehen Sie **Tuning/Select**, bis „Bass“ im Display markiert ist. Drücken Sie den Drehregler, um den Einstellungsmodus aufzurufen und drehen Sie dann den Regler, bis der gewünschte Wert (-14 bis +14) angezeigt wird. Der Klang ändert sich mit dem Drehen des Reglers. Drücken Sie den Drehregler, wenn Sie mit der Einstellung zufrieden sind.
4. Um die Höhen einzustellen, drehen Sie **Tuning/Select**, bis „Treble“ im Display markiert ist. Drücken Sie den Drehregler, um den Einstellungsmodus aufzurufen und drehen Sie dann den Regler, bis der gewünschte Wert (-14 bis +14) angezeigt wird. Der Klang ändert sich mit dem Drehen des Reglers. Drücken Sie den Drehregler, wenn Sie mit der Einstellung zufrieden sind.
5. Drücken Sie **Back** und Sie werden aufgefordert, die Änderungen zu speichern. Zum Speichern der Änderungen drehen Sie den Regler zum Markieren von „YES“. Sollen die Änderungen nicht gespeichert werden, so markieren Sie „NO“. Drücken Sie **Tuning/Select** zur Bestätigung.
6. Um das Profil „My EQ“ anzuwenden, drehen Sie **Tuning/Select**, bis „My EQ“ markiert ist, dann drücken Sie den Drehregler zur Bestätigung.

Zum Löschen der Klangeffekte des Profils „My EQ“ drehen Sie **Tuning/Select**, bis „Normal“ im Display markiert ist, dann drücken Sie den Drehregler zur Bestätigung. Die Höhen- und Basseinstellungen bleiben bis zur nächsten Verwendung des Profils „My EQ“ gespeichert.

Die Basseinstellung im Profil My EQ ermöglicht einen helleren Klang mit verbessertem Stereobild. Es ist standardmäßig eingeschaltet. Zum Einstellen wählen Sie „Loudness“ und drücken Sie **Tuning/Select**, um die Bassverstärkung ein- oder auszuschalten.

Display und Audio

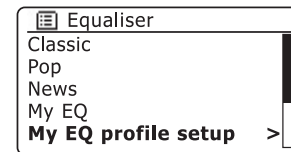
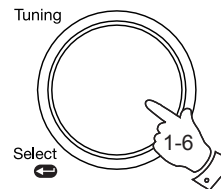

Back

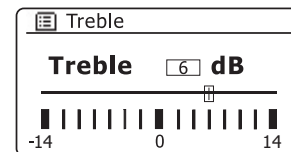
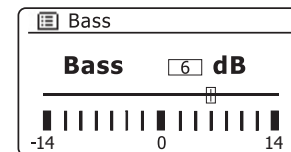
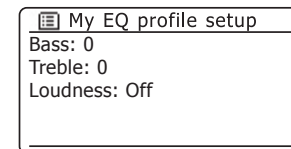

Helligkeit einstellen

Die Helligkeit des Displays kann im Radio- und im Stand-by-Modus eingestellt werden. Im Schlafzimmer bevorzugen Sie im Stand-by-Modus wahrscheinlich ein dunkleres Display. Es gibt drei Stand-by-Helligkeitspegel und 3 Pegel für den Betrieb.

Zum Ändern der aktuellen Helligkeitseinstellung folgen Sie den nachstehenden Schritten.

1. Halten Sie **Info** zum Aufrufen der Einstellungen für die Displayhelligkeit gedrückt.
2. Drehen Sie **Tuning/Select** zur Auswahl von High, Medium oder Low. Drücken Sie den Drehregler, um den Pegel einzustellen.
3. Während das Radio spielt, wird der gewählte Helligkeitspegel sofort angewendet. Im Stand-by-Modus wird der gewählte Helligkeitspegel mit einer Verzögerung von 10 Sekunden angewendet.
4. Alternativ können Sie die Displayhelligkeit im Menü einstellen. Rufen Sie das Menü für den aktuellen Betriebsmodus mit **Menu** auf.
5. Drehen Sie **Tuning/Select**, bis „System settings“ im Display markiert ist. Drücken Sie den Drehregler zum Aufrufen der Systemeinstellungen.
Drehen Sie **Tuning/Select**, bis „Brightness“ im Display markiert ist. Drücken Sie den Drehregler.
6. Zum Einstellen der Displayhelligkeit während des Radiobetriebs drehen Sie **Tuning/Select**, bis „Normal“ im Display markiert ist.
Zum Einstellen der Displayhelligkeit im Stand-by-Modus drehen Sie **Tuning/Select**, bis „Standby“ markiert ist.
Drücken Sie den Drehregler zur Eingabe der Helligkeit. Die aktuelle Einstellung ist mit einem Sternchen markiert.
7. Drehen Sie **Tuning/Select** zur Auswahl von High, Medium oder Low. Drücken Sie den Drehregler, um den Pegel einzustellen. Drücken Sie **Menu**, um das Menü zu verlassen.

Im Stand-by-Modus schalten Sie mit Druck auf eine beliebige Taste oder einem Drehregler für einige Sekunden die normale Helligkeit ein. Damit können Sie selbst bei niedrig eingestellter Stand-by-Helligkeit die Uhrzeit ablesen.

Info



Tuning

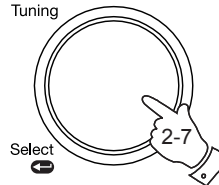

Select

Menu

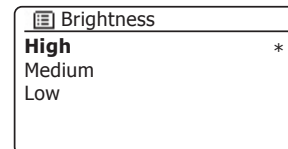
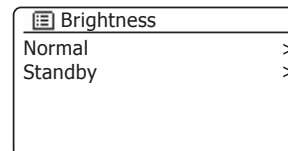
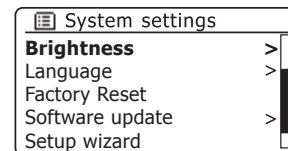
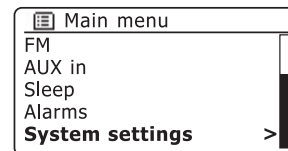
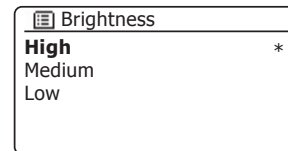

Kopfhörerbuchse

Eine 3,5 mm Stereo **Kopfhörerbuchse** auf der linken Seite des Radios dient dem Anschluss von Kopfhörern. Der Anschluss der Kopfhörer schaltet die integrierten Lautsprecher automatisch stumm.

Beachten Sie bitte, dass die Empfindlichkeit von Kopfhörern sehr variiert. Wir empfehlen daher, die Lautstärke leise zu stellen, bevor Sie Kopfhörer am Radio anschließen.

WICHTIG: Übermäßiger Schalldruck von Kopfhörern kann zu Hörschäden führen.



Zur Vermeidung von Hörschäden hören Sie Musik nicht zu lange bei hoher Lautstärke.

Aux-Eingang

Ein 3,5 mm Stereo **Aux-Eingang** befindet sich auf der linken Seite Ihres Radios und dient dem Anschluss des Audiosignals von einer externen Audioquelle wie MP3- oder CD-Player.

1. Schließen Sie ein Stereokabel am Kopfhörerausgang Ihres MP3- oder CD-Players und am Aux-Eingang des Radios an. Dieses Kabel hat gewöhnlich einen 3,5 mm Stereostecker an beiden Enden.
2. Schalten Sie Ihr Radio ein.
3. Drücken Sie **Mode**, bis *Aux in* im Display angezeigt wird.
4. Drücken Sie die Wiedergabetaste des angeschlossenen Audiogeräts. Wenn Sie den Kopfhörerausgang des externen Geräts für den Anschluss verwenden, so stellen Sie dessen Lautstärke zwischen 2/3 und Maximum ein (Ziel ist ein starkes Audiosignal ohne zu viele Verzerrungen). Stellen Sie die Lautstärke am Radio ein.

Hinweis Wenn Sie einen iPod als Tonquelle verwenden, müssen Sie dessen Lautstärke auf das Maximum stellen, um ein adäquates Audiosignal zu erhalten.

5. Nach dem Gebrauch wird empfohlen, das externe Gerät zu trennen, um wieder ganz normal Radio hören zu können.

Display und Audio

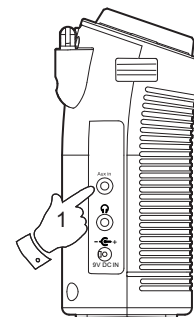
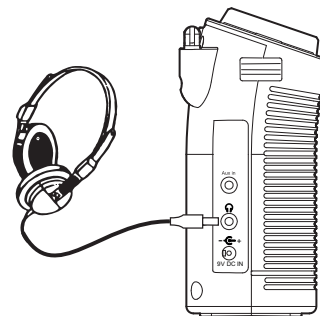

Mode

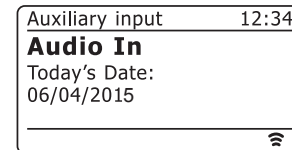

Inaktive Stand-by-Funktion

Zur Minimierung des Stromverbrauchs ist Ihr Radio mit einer automatischen inaktiven Stand-by-Funktion ausgestattet. Sie versetzt Ihr Radio in den Stand-by-Modus, wenn sie erkennt, dass das Radio unter den folgenden Umständen nicht benutzt wird.

Internet-Radio – Streaming wurde beendet

Musicplayer – Musikwiedergabe wurde beendet

Aux-Eingang – Es liegt kein Eingangssignal an

Wird eine dieser Bedingungen länger als 10 Minuten erkannt, so startet das Radio einen 5-minütigen Countdown, bevor es sich in den Stand-by-Modus begibt. Im Display wird die verbleibende Zeit angezeigt. Nach 15 Minuten Inaktivität begibt sich das Radio in den Stand-by-Modus und die Uhrzeit wird angezeigt.

Druck auf eine beliebige Taste oder Fortsetzung des Betriebs während des 15-minütigen Zeitraums setzt den Stand-by-Timer zurück.

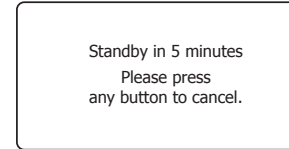

Werkseinstellungen wiederherstellen

Wenn Sie Ihr Radio auf die ursprünglichen Einstellungen zurücksetzen möchten, gehen Sie bitte wie folgt vor: Wenn Sie eine Systemrücksetzung durchführen, werden alle vorgenommenen Einstellungen gelöscht.

1. Rufen Sie das Menü für den aktuellen Betriebsmodus mit **Menu** auf. Drehen Sie **Tuning/Select** zum Markieren von „Main menu“, dann drücken Sie den Drehregler zur Bestätigung.

2. Drehen Sie **Tuning/Select**, bis „System settings“ markiert ist, dann drücken Sie den Drehregler zur Auswahl.

3. Drehen Sie **Tuning/Select**, bis „Factory reset“ markiert ist, dann drücken Sie den Drehregler. Drehen Sie **Tuning/Select** zum Markieren von „YES“, um fortzufahren.

Wenn Sie die Rücksetzung nicht durchführen möchten, markieren Sie „NO“ und drücken dann den Drehregler. Das Radio kehrt in das vorherige Menü zurück.

4. Mit „YES“ markiert drücken Sie **Tuning/Select**. Das Radio wird wie beim Erstgebrauch eingeschaltet, und es wird eine vollständige Rückstellung durchgeführt. Die DAB-Senderliste, alle gespeicherten Sender und Ihre Drahtlosnetzwerkeinstellungen werden gelöscht. Alle ursprünglichen Konfigurationen des Herstellers werden wiederhergestellt; Uhrzeit und Alarmeinrichtungen werden zurückgesetzt. Das Radio startet dann den „Einstellungsassistenten“. Möchten Sie das Radio im zurückgesetzten Zustand belassen, so schalten Sie es nun aus.

Sollten aus irgendeinem Grund Fehlfunktionen auftreten, so setzen Sie das Gerät zurück, wie weiter vorn beschrieben, um in den Normalbetrieb zurückzukehren. In einigen Fällen ist es notwendig, das Radio vom Netz zu trennen und die Batterien zu entfernen; verbinden Sie es nach 10 Sekunden erneut.

Bei Fehlfunktion aufgrund schneller elektrischer Störgrößen (Burst), setzen Sie das Gerät, wie oben beschrieben, zurück (erneuter Stromanschluss ist möglicherweise erforderlich), um in den Normalbetrieb zurückzukehren.

Menu



Tuning

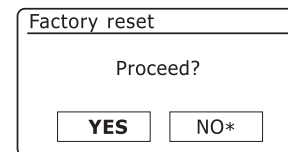
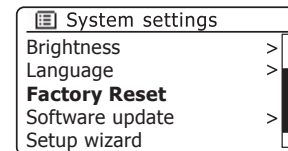
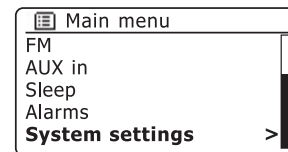
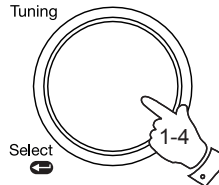

Software-Update

Mit der Zeit werden für Ihr Radio immer wieder neue Softwarefunktionen entwickelt. Ihr Radio wurde so entwickelt, dass seine interne Software über eine Internetverbindung aktualisiert werden kann.

Sie sollten Ihr Radio nicht selbst aktualisieren, es sei denn, dies wurde Ihnen vom Roberts Kundendienst empfohlen. Durch die Aktualisierung der Software werden möglicherweise alle Netzwerkeinstellungen, Senderspeicher und Alarmeinrichtungen Ihres Radios gelöscht.

Sie sollten diesen Schritt nur durchführen, wenn Sie über eine gute Internetverbindung und eine stabile Stromversorgung verfügen. Vergewissern Sie sich, dass Ihre WLAN-Verbindung zuverlässig ist, bevor Sie fortfahren. **Die Aktualisierung der Software ist nicht im Batteriebetrieb möglich.**

1. Rufen Sie die Option „*Software update*“ über die *Systemeinstellungen* auf. Bei Auswahl von „*Software update*“ zeigt das Menü „*Auto check setting*“ und „*Check now*“ an. Soll Ihr Radio regelmäßig nach neuen Softwareversionen suchen, so drehen Sie **Tuning/Select** zum Markieren von „*Auto check settings*“. Dann drücken Sie den Drehregler und wählen „*YES*“. Wenn Sie nicht möchten, dass Ihr Radio nach Updates sucht, wählen Sie „*NO*“.
2. Zum Überprüfen, ob neue Software-Updates verfügbar sind, drehen Sie **Tuning/Select** zum Markieren von „*Check now*“, dann drücken Sie den Drehregler. Das Radio sucht nach neuen verfügbaren Updates. Im Display erscheint „*Checking for new versions*“. Wenn keine Updates verfügbar sind, erscheint im Display „*Software up to date*“. Ist ein Software-Update verfügbar, so überlässt Ihnen Ihr Radio die Wahl der Aktualisierung der Software und „*New version available. Update software?*“ wird angezeigt. Wählen Sie „*YES*“ zur Aktualisierung.

Entscheiden Sie sich für die Aktualisierung, wird die neue Software zunächst heruntergeladen und dann in den internen Speicher programmiert. Das kann zwischen wenigen Sekunden bis zu einigen Minuten dauern, abhängig von der Geschwindigkeit Ihrer Internetverbindung.

Drücken Sie während der Aktualisierung **Select**.

4. Es ist eventuell erforderlich, für jeden Schritt der Aktualisierung **Select** zu drücken. Nach der Aktualisierung der Software werden Sie aufgefordert, zum Neustart des Radios **Tuning/Select** zu drücken. Es kann sein, dass Sie nach der Aktualisierung Ihre Netzwerkverbindung neu konfigurieren müssen. Möglicherweise müssen Sie auch alle Favoritensender, Alarmeinrichtungen und Konfigurationen neu eingeben.

SEHR WICHTIG: Nehmen Sie das Radio nicht vom Netz, bis die Aktualisierung abgeschlossen und das Radio neu gestartet wurde; ansonsten kann das Gerät dauerhaft beschädigt werden.

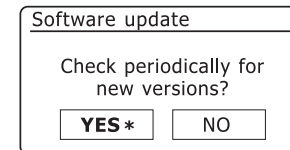
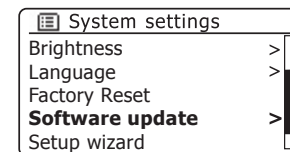
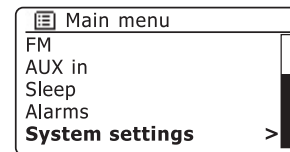

Netzwerkprofile

Jedes Mal, wenn Sie Ihr Radio mit einem WLAN-Netzwerk verbinden, speichert das Radio die Daten der Verbindung (SSID, Sicherheitscode, DHCP-/IP-Adressen) als Profil. Es werden bis zu vier solcher Profile im Radio gespeichert, sodass Sie die Netzwerkeinstellungen, wenn Sie das Radio an mehreren Orten verwenden, nicht immer wieder neu eingeben müssen, wenn Sie an einen dieser Orte zurückkehren.

Das Radio speichert die vier letzten Profile anhand derer SSID. Das Radio versucht, jeweils eines dieser Profile zu verbinden. Wenn dies nicht möglich ist, müssen Sie den Netzwerkassistenten verwenden (Seite 16).

Wenn Sie einen Ort nur einmal besuchen, können Sie das Netzwerkprofil dieses Ortes löschen, damit Sie die anderen Profile nicht verlieren.

1. Rufen Sie das Menü für den aktuellen Betriebsmodus mit **Menu** auf. Drehen Sie **Tuning/Select**, bis „System settings“ im Display markiert ist. Drücken Sie den Drehregler zum Aufrufen des Einstellungsmenüs.
2. Drehen Sie **Tuning/Select**, bis „Network“ im Display markiert ist. Drücken Sie den Drehregler zum Aufrufen der **Netzwerkeinstellungen**.
3. Drehen Sie **Tuning/Select**, bis „Network profile“ im Display markiert ist. Drücken Sie den Drehregler zur Anzeige der gespeicherten Profile. Das derzeit verwendete Profil (falls vorhanden) ist mit einem Sternchen markiert.
4. Um ein Profil zu löschen, markieren Sie mit **Tuning/Select** das entsprechende Profil und drücken Sie den Drehregler.
5. Im Display werden die Optionen „YES“ und „NO“ angezeigt. Drehen Sie **Tuning/Select** zur Auswahl von „YES“ und drücken Sie den Drehregler. Das gewählte Profil wird gelöscht.

Beachten Sie, dass ein aktuell genutztes Profil nicht gelöscht werden kann.

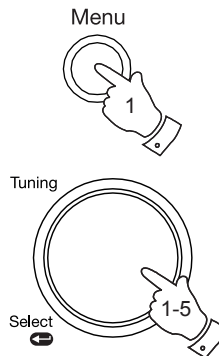

Informationen

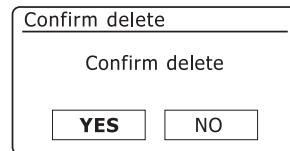
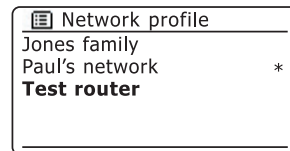
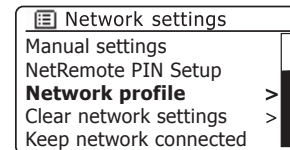
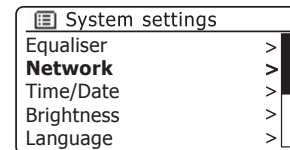
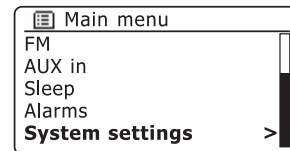

Netzwerkeinstellungen löschen

Für den Fall, dass Sie Ihr Radio weitergeben, sollten Sie alle gespeicherten Netzwerkeinstellungen löschen. Diese Funktion löscht alle gespeicherten Netzwerkeinstellungen Ihres Radios.

1. Rufen Sie das Menü für den aktuellen Betriebsmodus mit **Menu** auf. Drehen Sie **Tuning/Select**, bis „System settings“ im Display markiert ist. Drücken Sie den Drehregler zum Aufrufen des Einstellungsmenüs.
2. Drehen Sie **Tuning/Select**, bis „Network“ im Display markiert ist. Drücken Sie den Drehregler zum Aufrufen der *Netzwerkeinstellungen*.
3. Drehen Sie **Tuning/Select**, bis „Clear network settings“ im Display markiert ist. Drücken Sie den Drehregler.
4. Im Display werden die Optionen „YES“ und „NO“ angezeigt. Drehen Sie **Tuning/Select** zur Auswahl von „YES“ und drücken Sie den Drehregler. Die Netzwerkeinstellungen werden gelöscht.
5. Sollen die Netzwerkeinstellungen nicht gelöscht werden, so markieren Sie „NO“ und drücken Sie den Drehregler. Das Radio kehrt in das vorherige Menü zurück.

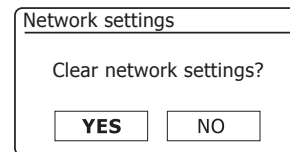
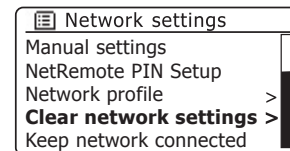
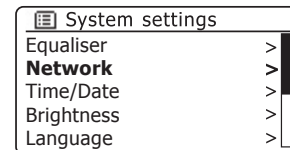
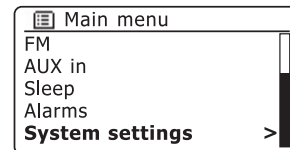
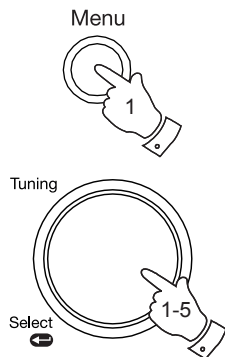

Softwareversion anzeigen

Die Anzeige der Softwareversion dient Ihrer Information und Referenz für den Kundendienst.

1. Rufen Sie das Menü für den aktuellen Betriebsmodus mit **Menu** auf. Drehen Sie **Tuning/Select**, bis „System settings“ im Display markiert ist. Drücken Sie den Drehregler zum Aufrufen der *Systemeinstellungen*.
2. Drehen Sie **Tuning/Select**, bis „Info“ im Display markiert ist. Drücken Sie den Drehregler zur Anzeige der Softwareversion und der Radio-ID. Drehen Sie **Tuning/Select** zur Anzeige weiterer Informationen.
3. Drücken Sie **Menu** zum Verlassen der Einstellungen.

Audio-FAQs

Ihr Radio hat Zugriff auf einige Audiohilfen für Internet-Sender.

1. Mit dem Radio im **Internet-Radiomodus** eingeschaltet drücken Sie **Menu**. Drehen Sie **Tuning/Select**, bis „Station list“ im Display markiert ist. Drücken Sie **Tuning/Select**.
2. Drehen Sie **Tuning/Select**, bis „Help“ im Display markiert ist. Drücken Sie **Tuning/Select** zum Aufrufen des Hilfemenüs.
3. Drehen Sie **Tuning/Select**, bis „FAQ“ markiert ist. Drücken Sie den Drehregler zur Anzeige einiger häufig gestellter Fragen.
4. Drehen Sie **Tuning/Select** zur Auswahl einer entsprechenden Frage und drücken Sie den Drehregler, um die Antwort zu hören. Stellen Sie die Lautstärke entsprechend ein.

Menu



Tuning

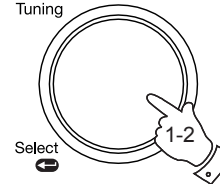

Select

Menu



Tuning

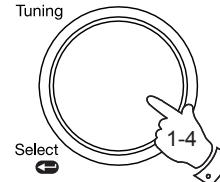

Select

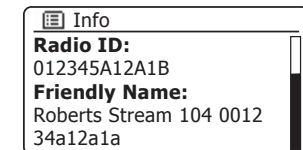
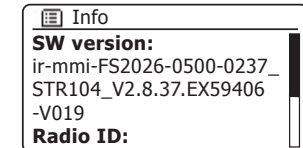
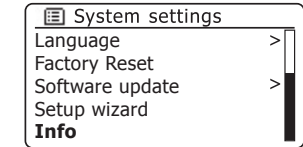
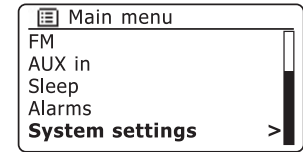

Anzeigename

Ihr Radio benutzt einen Anzeigenamen, sodass es innerhalb der Fernbedienungs-Software wie der UNDOK-App, der UPnP-Server- und Steuerungs-Software identifiziert werden kann. Standardmäßig wird der Anzeigename Ihres Radios als „Roberts Stream 104“ gefolgt von einem 12-stelligen alphanumerischen Code, der die eindeutige Netzwerk-MAC-Adresse Ihres Radios ist, angezeigt.

Zur Personalisierung dieses Namens folgen Sie den nachstehenden Hinweisen.

1. Rufen Sie das Menü für den aktuellen Betriebsmodus mit **Menu** auf.
2. Drehen Sie **Tuning/Select**, bis „System settings“ im Display markiert ist. Drücken Sie **Tuning/Select** zum Aufrufen der **Systemeinstellungen**.
3. Drehen Sie **Tuning/Select**, bis „Network“ markiert ist. Drücken Sie **Tuning/Select** zum Aufrufen der **Netzwerkeinstellungen**.
4. Drehen Sie **Tuning/Select**, bis „View settings“ markiert ist. Drücken Sie **Tuning/Select** zur Anzeige der aktuellen Netzwerkeinstellungen.
5. Drehen Sie **Tuning/Select**, bis die IP-Adresse angezeigt wird. Dies ist die lokale IP-Adresse, die von Ihrem Radio auf Ihrem Netzwerk benutzt wird. Im Beispiel rechts lautet die IP-Adresse 192.168.1.27. Notieren Sie die angezeigte IP-Adresse für den nächsten Schritt.
6. Achten Sie darauf, dass Ihr Computer auf dem gleichen Netzwerk ist, wie Ihr Radio. Geben Sie auf Ihrem Computer die oben notierte IP-Adresse in der Adresszeile Ihres Webbrowsers ein. Hiermit zeigen Sie einige der Einstellungen des Radios an und Sie können den Anzeigenamen ändern.
7. Geben Sie den neuen Namen, wie im Feld dargestellt, ein und klicken Sie auf **Apply**, um den Namen zu speichern. Der neue Anzeigename wird nun auf mit dem Netzwerk verbundenen Geräten angezeigt.

Menu



Tuning

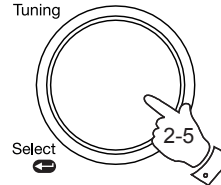

Select

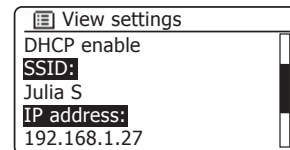
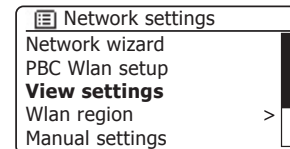
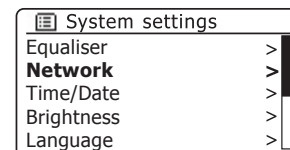
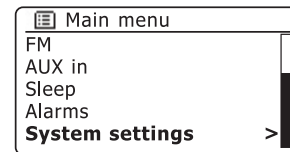

Fehlerbehebung

Bei Problemen mit Ihrem Radio besuchen Sie auch den Bereich Hilfe auf unserer Website.

Falls Sie Probleme mit der Verbindung zu Ihrem Computernetzwerk haben, können einige der nachfolgenden Schritte hilfreich sein:

1. Bestätigen Sie, dass ein über WLAN verbundener PC innerhalb desselben Netzwerkes Zugriff auf das Internet hat (z.B. Webseiten öffnen kann).
2. Prüfen Sie, ob ein DHCP-Server verfügbar ist (normalerweise eine Routerfunktion). Ihr Radio verwendet per Standardeinstellung DHCP, es sei denn, Sie deaktivieren es. Die Konfiguration erfolgt über „*Main menu*“ -> „*System settings*“ -> „*Network*“ -> „*Manual settings*“. Wählen Sie „*DHCP enable*“ oder „*DHCP disable*“. Wenn Sie DHCP aktivieren, kommuniziert das Radio mit Ihrem Router (oder DHCP-Server) und erhält eine IP-Adresse und andere Einstellungen. Wenn Sie die Netzwerkkonfigurationen manuell vornehmen möchten, lesen Sie bitte Kapitel 6.
3. Vergewissern Sie sich, dass die Firewall Ihres Netzwerks keine ausgehenden Ports sperrt. Als Mindestanforderung benötigt das Radio Zugriff zu die UDP- und TCP-Ports 80 und 123. Port 53 ist möglicherweise für DNS erforderlich. Einige Internet-Radiodienste benötigen zusätzliche offene Ports. Windows Media Player 11 und 12 weisen für die Freigabe von UPnP-Medienfreigabe eine Portnummer zu und konfigurieren die von Microsoft Windows integrierte Firewall entsprechend. Andere Firewall-Anwendungen erfordern ggf. die Konfiguration für UPnP oder dass bestimmte IP-Adressen sicheren Zugriff haben.
4. Vergewissern Sie sich, dass Ihr Zugangspunkt die Verbindung zu bestimmten MAC-Adressen (auch MAC-Adressenfilter) nicht unterbindet

Die MAC-Adresse des Radios können Sie über „*Main menu*“ -> „*System settings*“ -> „*Network*“ -> „*View settings*“ -> „*MAC address*“ anzeigen.

Die MAC-Adresse hat normalerweise das Format

00 : 22 : 61 : xx : xx : xx

5. Falls Ihr Netzwerk verschlüsselt ist, vergewissern Sie sich, dass Sie den richtigen Schlüssel in das Radio eingegeben haben. Beachten Sie bei WPA-Schlüsseln in Textformat Groß- und Kleinschreibung. Wenn während der Verbindung mit einem verschlüsselten Netzwerk die Anzeige „*Network error*“ erscheint, geben Sie bitte den richtigen Schlüssel für dieses Netzwerk ein. Besteht das Problem weiterhin, so überprüfen Sie bitte Ihre Netzwerkkonfiguration.
6. Falls Sie die IP-Adresse Ihres Radios manuell einrichten müssen, benötigen Sie grundlegende Daten Ihrer Netzwerkkonfiguration. Verwenden Sie die Menüpunkte „*Main Menu*“ -> „*System settings*“ -> „*Network*“ -> „*Manual settings*“ -> „*Wireless*“ -> „*DHCP disable*“.

Das Radio erfragt nacheinander die

Ethernet IP-Adresse
 Ethernet Subnetzmaske
 Ethernet Gatewayadresse
 Ethernet Primäre DNS
 Ethernet Sekundäre DNS

Falls Sie eine Drahtlosverbindung manuell einrichten, müssen Sie auch die SSID, die Art der Verschlüsselung und den Schlüssel eingeben.

Nähere Informationen über die manuelle Einrichtung der Netzwerkkonfiguration Ihres Radios finden Sie auf Seite 17.

Problembehandlung - Fortsetzung

Ist Ihr Radio mit dem Netzwerk verbunden, kann einen bestimmten Internet-Sender jedoch nicht abspielen, kann dies folgende Gründe haben:

1. Der Sender überträgt nicht zu dieser Tageszeit.
2. Der Sender hat seine maximal zulässige Anzahl gleichzeitiger Verbindungen erreicht.
3. Die Internetverbindung zwischen Ihrem Radio und dem Server (oft in einem anderen Land) ist sehr langsam. Dies kann an einem Internetengpass liegen, lokal oder weiter entfernt.
4. Der Sender blockiert möglicherweise Internetverbindungen zu Ihrem geographischen Standort (auch Geo-Locking).
5. Der Sender sendet nicht mehr. Die Datenbank von Sendern, auf die Ihr Radio zugreift, wird regelmäßig aktualisiert und überprüft, ist jedoch nicht immer vollständig korrekt.
6. Der Sender benutzt für die Übertragung ein Audioformat, das von Ihrem Radio nicht gespielt werden kann (obwohl das Stream 104 die meisten der von den Rundfunkanstalten verwendeten Formate unterstützt).

Versuchen Sie, mit einem PC Sender über deren Webseite oder die Webseite der Datenbank des Senders unter <http://www.wifiradio-frontier.com> zu hören. Wenn Sie den Sender am PC abspielen können, dann ist der Internetzugang oder die lokale Netzwerkverbindung zu schwach. Allerdings benutzen einige Sender (wie BBC) unterschiedliche Datenübertragungen für PC-Benutzer und Hörer von Internet-Radio, daher ist dieser Test nicht unbedingt schlüssig.

Wenn Sie den Sender nicht am PC abspielen können, so deutet dies darauf hin, dass das Problem nicht unbedingt am Radio liegt, sondern an Ihrem Netzwerk, Ihrer Internetverbindung, dem Sender oder einem Internetengpass.

Probleme mit Musicplayer / UPnP

Die Verwendung des Musicplayers mit UPnP sollte unkompliziert sein. Die Leistung, die UPnP durch die Verbindung von Geräten untereinander bietet, bedeutet jedoch, dass es häufig standardmäßig durch Sicherheitsanwendungen wie Firewalls Dritter und in Routern deaktiviert ist.

Verwenden Sie Windows Media Player 12 (WMP 12) als Ihren UPnP-Server, und er funktioniert mit Ihrem Radio nicht, so bedenken Sie bitte Folgendes: *Eine erneute Installation von Windows und Windows Media Player funktioniert meistens bei Verwendung der integrierten Microsoft Firewall.* Bei Problemen mit der UPnP-Funktion ist im allgemeinen andere Software, die auf Ihrem Computer abläuft, der Grund.

Arbeitet UPnP nicht wie erwartet, so sind die möglichen Gründe hierfür:

UPnP-Funktionen sind von der Firewallanwendung gesperrt worden

UPnP-Funktionen sind von der Sicherheitssoftware ausgeschaltet worden

UPnP-Funktionen sind von anderen Anwendungen übernommen worden

UPnP-Funktionen sind vom Router gesperrt worden

Multi-Cast-Pakete sind vom Router gesperrt worden

IP-Adresse des Systems sind von der Firewallanwendung gesperrt worden

Einige UPnP-Server von Drittherstellern sind weniger abhängig von anderen Teilen von Windows als WMP 11 oder 12. Ist deren angebotene größere Flexibilität attraktiv, so laufen sie in einigen Fällen besser.

Ihr Radio unterstützt eine Reihe von Codecs, die Kompatibilität mit vielen Internet-Sendern bieten. Sie ermöglichen Ihnen auch das Streaming von Musik vom Computer.

Beachten Sie, dass für jeden Audio-Codec viele Streaming-Protokolle vorhanden sind, und dass dies, auch wenn ein Internet-Sender ein unterstütztes Format verwendet, keine Garantie dafür ist, dass der Sender über Ihr Radio gespielt werden kann. Die Datenbank von Radiosendern, mit der Ihr Radio verbunden ist, wird auf Kompatibilität hin überprüft, sodass die meisten Sender ohne Probleme gespielt werden können. Ähnlich wie beim Streaming von Medien vom Computer aus, kann es trotz möglicher Kompatibilität mit einem Codec verschiedene Variationen beim Format, Tagging und bei den Protokollen (auch innerhalb von UPnP) geben. Im Allgemeinen kann Ihr Radio die Formate abspielen, die von den meisten UPnP-Servern unterstützt werden.

Die folgende Tabelle zeigt eine Übersicht der maximal unterstützten Bitraten für verschiedene Audioformate, die über Ihr Radio gespielt werden können. Höhere Raten können in Ausnahmefällen abgespielt werden, können jedoch die Leistung des Geräts beeinträchtigen.

Codec	Maximal unterstützte Datenübertragungsrate
AAC (LC, HE, HE V2)	320 kbit/s
ALAC ⁽¹⁾	1,5 Mbit/s
FLAC ⁽²⁾	1,5 Mbit/s
LPCM ⁽³⁾	1,536 Mbit/s
MP3	320 kbit/s
WAV	1,536 Mbit/s
WMA ⁽⁴⁾	320 kbit/s

Alle Codecs unterstützen nur 2-Kanal (Stereo) codierte Dateien.

Alle Codecs unterstützen Abtastraten von bis zu 48 kbit/s (einschl. 32 und 44,1 kbit/s).

Dateien mit aktiviertem Digital Rights Management (DRM) Schutz können nicht über Ihr Radio abgespielt werden.

(1) In ALAC-Dateien werden 16-Bit Abtastungen unterstützt.

(2) In FLAC-Dateien werden 16- und 24-Bit Abtastungen unterstützt.

(3) Die maximal unterstützte Bitrate gilt für 48 kHz Abtastungen, 2 Kanäle und 16 Bits pro Abtastung.

(4) WMA Lossless, WMA Voice, WMA 10 Professional und Dateien mit DRM-Schutz werden nicht unterstützt.

Sicherheitshinweise

Sicherheitshinweise

- Es befinden sich keine vom Verbraucher wartbaren Komponenten in dem Gerät.
- Öffnen oder zerlegen Sie das Gerät nicht.
- Entsorgen Sie das Gerät nicht durch Verbrennen.
- Setzen Sie Ihr Radio weder Wasser, Dampf noch Sand aus.
- Verwenden Sie ausschließlich das mitgelieferte Netzteil oder ein Original-Ersatzteil von Roberts Radio.
- Zur Einhaltung der Anforderungen zur WLAN-HF-Belastung stellen Sie das Gerät mindestens 20 cm von Personen entfernt auf, außer wenn es bedient wird.
- Netzteil und Radio dürfen nicht Tropfwasser oder Spritzwasser ausgesetzt werden und es dürfen keine mit Flüssigkeiten gefüllten Gegenstände (wie Vasen) auf dem Netzteil oder Radio abgestellt werden.

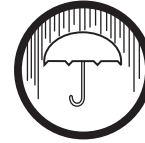

Lassen Sie Ihr Radio nicht an Orten stehen, an denen extreme Hitze das Gerät beschädigen könnte.

- Benutzen und lagern Sie das Gerät nicht in extremen Temperaturen. Lassen Sie das Gerät nicht unbeaufsichtigt in Autos, auf Fensterbänken oder in der Sonne stehen.
- Das Radio ist für moderates Klima ausgelegt.
- Stellen Sie keine offenen Flammen wie brennende Kerzen auf das Gerät.
- Wir empfehlen, auf allen Seiten einen Mindestabstand (wenigstens 10 cm) zu anderen Gegenständen einzuhalten, um eine ordnungsgemäße Belüftung zu gewährleisten.
- Die Belüftung des Geräts darf nicht durch Zeitungen, Tischtücher, Gardinen usw. blockiert werden.



Spezifikationen

Versorgungsstrom

Netzspannung Nur 100-240 Volt AC, 50 - 60 Hz \sim
(nur mitgeliefertes Netzteil verwenden)

Batterien 6 x LR6 (AA)

Spielzeit der Batterien

Zwischen 10 und 20 Stunden, abhängig von Lautstärke und Betriebsmodus.

Konnektivität

WLAN 802.11 b, g, n unterstützt mit WEP- und WPA-/WPA2-Verschlüsselung
Kompatibel mit 2,4 GHz WLAN-Band

Frequenzgang

FM 87.5 – 108 MHz
DAB 174,928 – 239,200 MHz

Das Typenschild befindet sich auf der Rückseite/Unterseite des Radios.

Änderungen der Spezifikationen vorbehalten

Spezifikationen

Lautsprecher

91 mm Full-Range

Ausgangsleistung

2,5 Watt

Kopfhörerbuchse

3,5 mm Stereo

Aux-Eingang

3,5 mm Stereo

Antennensystem

WLAN integrierte Antenne
DAB Teleskopantenne
UKW Teleskopantenne

Informationen

Hinweise zur Software-Lizenz

Die Nutzung der Software in diesem Radio unterliegt den in diesem Handbuch dargelegten Software-Lizenzbedingungen – mit der Verwendung des Radios stimmen Sie diesen Lizenzbedingungen zu:

Lizenz Thompson: MP3-Audiodecoder

MPEG Layer 3 Audio-Codierttechnologie mit Lizenz vom Fraunhofer IIS und Thomson.

Fraunhofer: MPEG-4 HE AAC-Audiodecoder

MPEG-4 HE-AAC-Audiocodierttechnologie lizenziert durch Fraunhofer IIS:

<http://www.iis.fraunhofer.de/amm/>



Microsoft: Windows Media Audiodecoder (WMA)

Dieses Gerät ist urheberrechtlich durch bestimmte gewerbliche Schutzrechte von Microsoft geschützt. Nutzung und Verbreitung solcher Technologie außerhalb dieses Produkts ist ohne Lizenz von Microsoft verboten.

Microsoft: Real Time Streaming Protocol (RTSP)

Dieses Gerät ist urheberrechtlich durch bestimmte gewerbliche Schutzrechte von Microsoft geschützt. Nutzung und Verbreitung solcher Technologie außerhalb dieses Produkts ist ohne Lizenz von Microsoft verboten.

Updates

Wenn Sie Software-Updates auf Ihr Radio herunterladen, gelten möglicherweise weitere Lizenzbedingungen, die Sie hier finden:

<http://www.frontier-silicon.com/audio/eula.htm>

Dieses Gerät ist für vierundzwanzig Monate ab dem Kaufdatum für den Originalerwerber bei Defekten aufgrund Fertigungs- oder Materialfehlern gemäß nachstehenden Abläufen garantiert. Sollten während dieser Garantiezeit Komponenten oder Bauteile ausfallen, so werden diese kostenfrei ersetzt oder repariert.

Ausgeschlossen von der Garantie sind:

1. Schäden aufgrund unsachgemäßer Benutzung.
2. Folgeschäden.
3. Produkte mit entfernten oder verfremdeten Seriennummern.

Hinweis: Beschädigte oder abgebrochene Teleskopantennen sind von der Garantie ausgeschlossen.

Garantieansprüche:

Jegliche Garantieansprüche müssen über den Fachhändler erfolgen, von dem das Produkt gekauft wurde. Es ist wahrscheinlich, dass Ihr Roberts-Händler in der Lage ist, jeden möglichen Defekt schnell und effizient zu beheben, aber sollte es erforderlich sein, schickt der Händler das Produkt an den Kundendienst des Unternehmens zur Wartung. Kann das Gerät nicht an den Roberts-Fachhändler zurückgegeben werden, von dem es gekauft wurde, so wenden Sie sich bitte unter Verwendung der Kontaktdetails auf der Website www.robertsradio.com an Roberts Radio.

Für Reparaturen außerhalb der Garantiezeit siehe Registerkarte „Kundendienst“ auf der Website www.robertsradio.com.

Diese Hinweise beeinträchtigen nicht die gesetzlichen Rechte des Verbrauchers.

ROBERTS RADIO LIMITED

Am Goldenen Feld 18
95326 Kulmbach
Deutschland

Website: <http://www.robertsradio.com>



Issue 2a DE

© 2016 Roberts Radio Limited

