

# ROBERTS

## Enjoy Listening

CD / USB / SD / DAB / FM Digital Sound  
System med dok til iPod® og iPhone®

# SOUND 200



Made for  
 iPod  iPhone

# DAB+

Læs venligst denne manual før brug

# Indhold

<b>Introduktion</b> .....	2-9	<b>SD / USB afspilning og optagelse</b> .....	33-40
Sound 200 lydssystem egenskaber.....	3	Valg af SD / USB fil og mappe.....	33-35
Kontroller og forbindelser.....	4-5	Optagelse til SD / USB.....	36-38
Fjernbetjening.....	6-7	Slette og formater.....	39-40
Vise ikoner.....	8	<b>iPod og iPhone tilslutning</b> .....	41-42
Adgang til menusystem.....	8	Navigere på din iPod.....	42
Første ibrugtagning af lydsystemet.....	9	Afspille en fil på din iPod.....	42
<b>DAB radio</b> .....	10-16	<b>Ur og alarmer</b> .....	43-51
Betjene dit lydssystem - DAB.....	10	Alarmer.....	43-45
Vælge en station - DAB.....	11	Annullere alarmer.....	45
Sekundære tjenester - DAB.....	11	Slumre.....	46
Visningsindstillinger - DAB.....	12-13	Sleep-funktion.....	47
Finde nye stationer - DAB.....	13	Indstille uret manuelt.....	48-49
Manuel indstilling - DAB.....	14	For at vende tilbage til auto ur indstillings tilstand.....	50
Dynamic range control - DAB.....	15	Standby lysstyrke kontrol.....	51
Opsætning af stationsrækkefølge - DAB.....	16	<b>Lyd og opsætning</b> .....	52-58
<b>FM-radio</b> .....	17-24	Equalizer funktion.....	52
Betjene din radio – søg tuning FM.....	17	Diskant og bas indstillinger.....	53
Manuel indstilling - FM.....	18	Lydløs funktion.....	54
Visningsindstillinger - FM.....	19	Visning af softwareversion.....	55
FM stereo / mono - FM.....	20	Systemnulstilling.....	56
Scanne følsomhedsindstilling - FM.....	21	Hovedtelefon indgang.....	57
Forindstille stationer - DAB og FM.....	22-23	Aftagelig antenne.....	57
Sprogfunktion - DAB og FM.....	24	Aux. indgang.....	58
<b>CD / MP3 / WMA</b> .....	25-32	<b>Information</b> .....	59-62
CD.....	25	Forsigtighedsregler.....	59
Afspille en CD.....	26-27	Specifikationer.....	60
Indstillinger for gentag og bland.....	28-29	Garanti.....	62
MP3 / WMA CD-tilstand.....	30		
MP3 / WMA fil- og mappevalg.....	31-32		

## Vedrørende denne brugsanvisning

Denne betjeningsvejledning er opdelt i afsnit for hver af de forskellige driftstilstande for dit Roberts Sound 200 digitale lydsystem. Introduktionen beskriver produktets funktioner og kontroller.

Der findes syv afsnit der dækker hovedfunktioner detaljeret - DAB radio, FM radio, CD / MP3 / WMA afspilning, SD kort / USB enhed, iPod og iPhone tilslutning, ur og alarm, og lyd og opsætning. Hvert afsnit kan nemt identificeres ved hjælp af den skyggebelagte overskrift i øverste højre hjørne på hver side.

De to afsnit for **DAB radio** og **FM radio** beskriver hvordan du bruger lydsystemet til at lytte til radioudsendelser.

Afsnittet for **CD / MP3 / WMA-afspiller** beskriver hvordan man afspiller digitale lyd CDere eller MP3 / WMA-filer, som tidligere har været optaget på CD-R eller CD-RW.

Afsnittet for **SD / USB medie** beskriver afspilning og optagelse ved at bruge SD kort og USB hukommelsesenheder.

Afsnittet for **iPod** og **iPhone tilslutning** beskriver hvordan du bruger dit Sound 200 til at afspille lydfiler eller video lydspor direkte fra din iPod og iPhone.

Afsnittet **Ur** og **Alarmer** beskriver indstilling af uret, ligesom at forklare brug af alarm-, snooze- og sleep-timer funktioner.

Afsnittet **Lyd** og **opsætning** beskriver hvordan du bruger lyd-equalizer og tonekontroller og hvordan du tilslutter andet lydudstyr.

Til sidst inkluderer afsnittet **Information** oplysninger om sikkerhed, specifikationer og garanti.

## Introduktion

### Introduktion

(side 2)

### DAB Radio

(side 10)

### FM Radio

(side 17)

### CD / MP3 / WMA

(side 25)

### SD / USB medie

(side 33)

### iPod og iPhone tilslutning

(side 41)

### Ur og Alarmer

(side 43)

### Lyd og opsætning

(side 52)

### Information

(side 59)

## Sound 200 lydsystem funktioner

Roberts Sound 200 digitale lydsystem tilbyder de følgende funktioner i en attraktiv kompakt enhed:

- Radio for DAB og FM (med RDS) udsendelser.
- Audio Cd-afspiller med sangsøgning og gentage- og blandefunktion (kan også afspille CD-R, CD-RW diske). \*
- Afspilning af MP3- og WMA- filer, som er optaget på CD-R eller CD-RW.
- Afspilning af MP3 og WMA filer, som er optaget på SD kort og USB hukommelsesenheder.
- Optage fra radio, CD eller aux. indgang til SD kort eller USB hukommelsesenheder.
- Optage MP3 / WMA filer fra CD / SD / USB kort til SD / USB.
- 20 radiostation forindstillinger (10 for DAB og 10 for FM).
- iPod tilslutningsstik til at afspille din musiksamling eller video tonespor fra din iPod og iPhone.
- Ur visning med tid og dato i tilstanden standby.
- To alarmtimere med snooze-funktion til at vække dig til enten brummer, radio, CD, SD kort, USB hukommelsesenhed eller iPod (med human vækkeur på brummer alarm).
- Justerbar sleep-timer, som kan indstilles til at slukke for lydsystemet efter mellem 15 og 120 minutter.
- Letlæseligt 2 linjes tekstdisplay med stort urdisplay.
- En 3,5 mm stereo Aux. indgang til afspilning af lyd fra MP3 afspillere, iPod enheder som ikke kan bruge tilslutningsstikket, eller andet lydudstyr.
- En standard 3,5 mm høretelefon indgang til privat lytning.
- Højkvalitets, fuldt område, stereohøjttalere (2 x 8W).
- Et akustisk indstillet, håndlavet kabinet som inkluderer basporte og indvendig afstivning for optimal gengivelse af lyd.
- Lavt strømforbrug i tilstanden standby.

### Bemærk:

- \* 8 cm (mini) CDere kan ikke afspilles. Gennemsigtige eller delvist gennemsigtige CDere kan ikke afspilles. Usædvanligt tynde (Eco) CDere kan ikke afspilles. Visse kopieringsbeskyttede CDere kan muligvis ikke afspilles.

(Top)

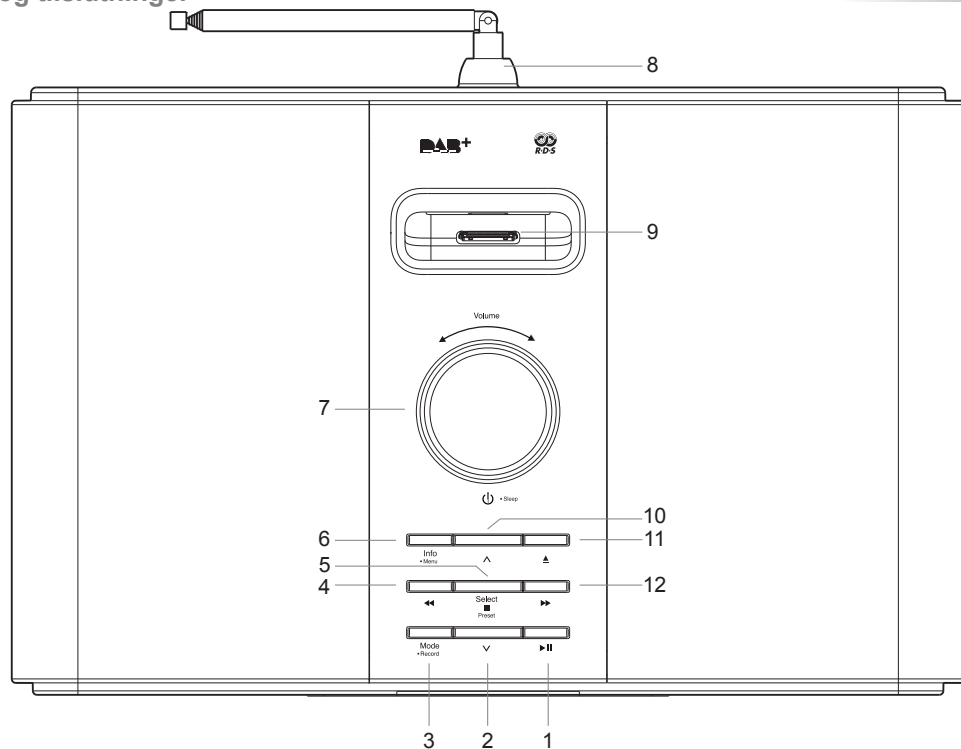

- |   |                                     |   |
|---|-------------------------------------|---|
| 1. Spil / Pause-knappen                   | 5. Knappen vælg / forindstil / stop | 9. Tilslutningsdok iPod® og iPhone®       |
| 2. Knappen mappe ned                      | 6. Info / Menu-knap                 | 10. Knappen mappe op                      |
| 3. Knappen tilstand / optage              | 7. On / Standby / lydstyrke-kontrol | 11. CD udskydnings knap                   |
| 4. Knap til tuning nedad / Tilbagespoling | 8. Teleskopantenne                  | 12. Knap til tuning opad / Hurtigt-fremad |

## Kontrolknapper og tilslutninger

### (Forside)

- 13. Standby indikator
- 14. LCD display
- 15. Infrarød sensor
- 16. Indikator for CD isat
- 17. CD bakke

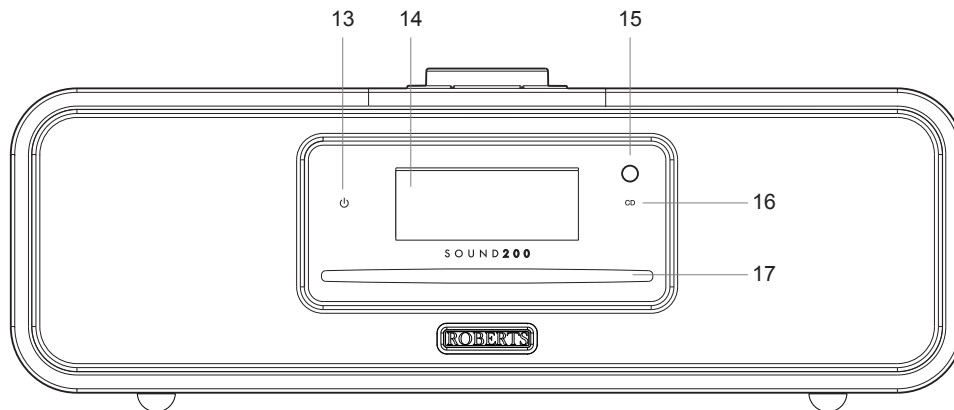

### (Bagside)

- 18. Teleskopantenne
- 19. Lysnet indgangsstik
- 20. Høretelefonsgang
- 21. Ekstra input-stik
- 22. USB stik (kun til softwareopgraderinger)
- 23. USB stik
- 24. SD-kort indgang

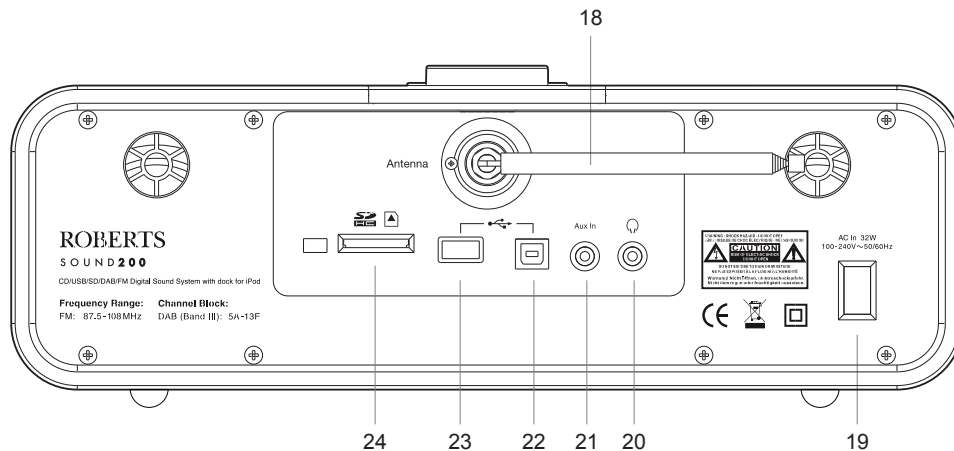

Alle funktionerne på Sound 200 lydsystemet kan enten kontrolleres med systemknapperne eller fjernbetjeningen undtagen CD udskydningsfunktionen. CD udskydningsfunktionen kan kun kontrolleres ved at bruge CD udskydningsknappen på lydsystemet.

1. Til / Standby / Sleep -knap
2. Knappen tilstand / optage
3. Info / Menu-knap
4. Knap til tuning nedad / Tilbagespoling
5. Mappe op -knap
6. Knap til tuning opad / Hurtigt-fremad
7. Spil / Pause-knappen
8. Lydstyrke Ned -knap
9. Lydstyrke Op – knap
10. Knappen vælg / forindstil / Stop
11. Knappen mappe ned

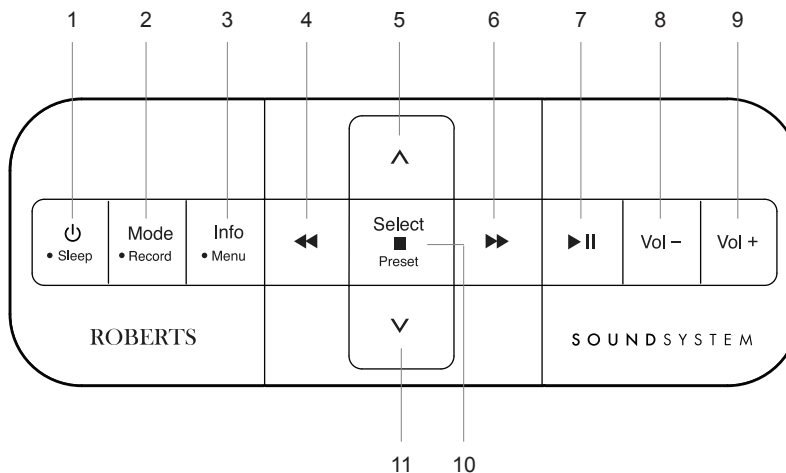

## Udskiftning af batteri i fjernbetjeningen

1. Fjern batteridækslet på bagsiden af din fjernbetjening ved at påføre tryk på palen i retningen der vises med pilen og derefter aftage dækslet.
2. Tag batteriet ud af batteriholderen ved at trykke på det nederste højre hjørne af batteriet, så batteriet løsnes fra sin position. (se tegning) Batteriet kan nu tages ud.
3. Udskift batteriet (CR2032 eller tilsvarende) mens at du sikrer at den positive side af batteriet forbliver synligt, når batteriet isættes. Placer batteriet under kanten i det nederste højre hjørne og klik det derefter på plads.
4. Luk batteridækslet ved at isætte den fastholdende styrepæl først, påfør derefter tryk på den frie ende, så palen fastlåser dækslet.
5. Hvis fjernbetjeningen ikke skal bruges i en forlænget periode, anbefales det at batterierne udtages.

**VIGTIGT:** Batterierne må ikke udsættes for høj varme, som solskin, brand eller lignende. Efter brug skal flade batterier om muligt indleveres til et egnet genbrugscenter. Batterier må under ingen omstændigheder bortskaffes ved afbrænding.

**FORSIGTIG:** Eksplosionsfare hvis batteriet er forkert placeret. Må kun udskiftes med samme eller lignende type.

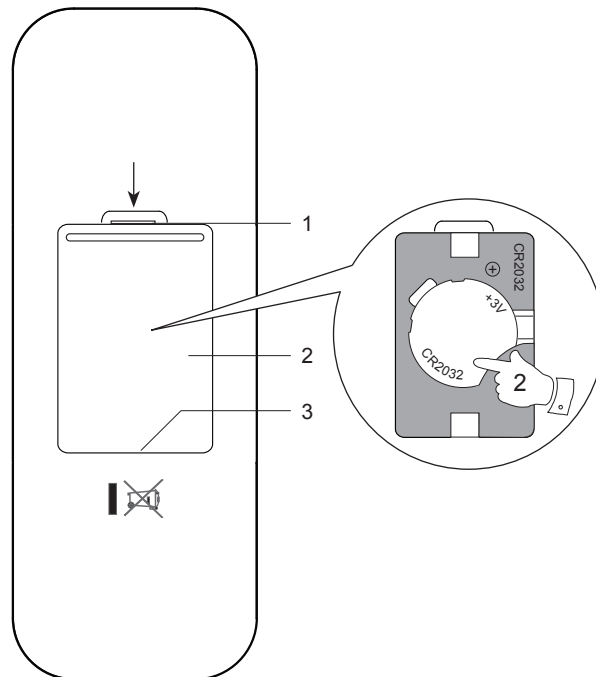

1. Pal
2. Batterirum
3. Fastholdende styrepæl (indvendigt)



## Display ikoner

- |                             |                                    |
|-----------------------------|------------------------------------|
| A. Sleep- indikator         | K. SD indikator                    |
| B. Alarm 1 og 2 indikatorer | L. WMA-indikator                   |
| C. Slumre-indikator         | M. MP3-indikator                   |
| D. Højttaler-indikator      | N. Indikator for gentag alle filer |
| E. Ur cifre                 | O. Indikator for gentag mappe      |
| F. FM-indikator             | P. Indikator for gentag enkelt fil |
| G. DAB-indikator            | Q. Indikator for Aux. Indgang      |
| H. CD-indikator             | R. Tekstdisplay med to linjer      |
| I. Stereo indikator         |                                    |
| J. USB indikator            |                                    |

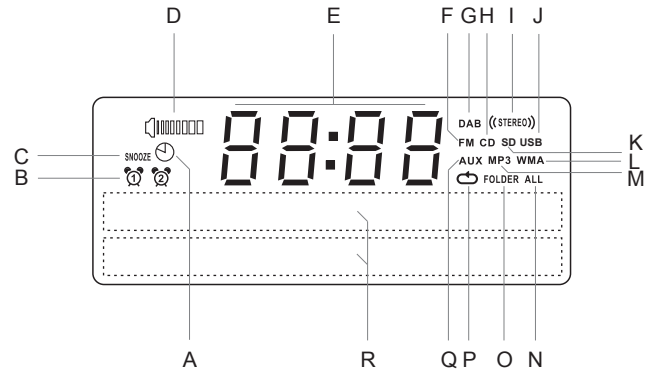

## On / Standby / lydstyrke-kontrol

Dit lydsystem har en knap på toppen, som har de følgende funktioner.

1. **Tryk og slip** knappen midlertidigt for at tænde for dit lydsystem eller sætte det i standby.
2. **Drej** knappen med uret for at hæve lydstyrken og mod uret for at sænke lydstyrken.
3. Når lydsystemet spiller **tryk og hold** knappen for at kontrollere adgangen til menuen sleep.

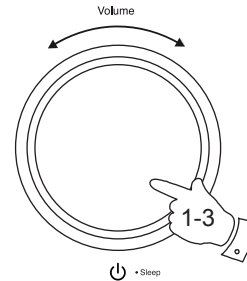

## Adgang til menusystemet

1. For at få adgang til menusystemet, tryk og hold knappen **Menu** nede.
2. For at forlade menusystemet, tryk og slip knappen **Menu** som nødvendigt.

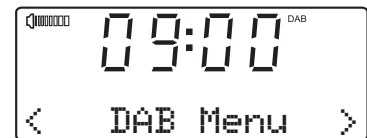
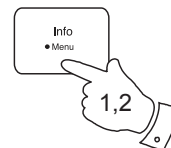

## Første ibrugtagning af lydsystemet

1. Placer dit lydsystem på en lige overflade.
2. Træk teleskopantennen helt ud. Teleskopantennen bør være trukket helt ud og indstillet lodret for at få den bedste modtagelse.
3. Tilslut ledningen til stikket på bagsiden af dit lydsystem, og kontroller at stikket er tilsluttet helt til fatningen.
4. Tilslut den anden ende af ledningen til en stikkontakt og tænd for kontakten.

**VIGTIGT:** Stikket bruges til at tilslutte lydsystemet til lysnettet. Stikket der bruges til lydsystemet skal være tilgængeligt under normalt brug. For at afbryde lydsystemet helt fra lysnettet, skal stikket tages helt ud af stikkontakten.

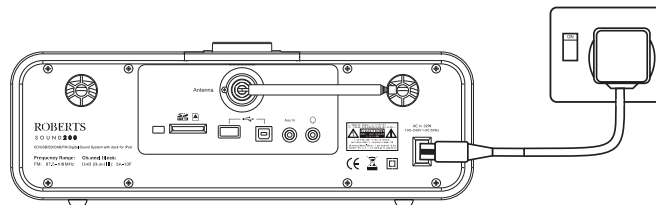

5. Når dit lydsystem tændes for første gang viser ur displayet 12:00 og enheden går ind i tilstanden standby. Den scanner efter DAB radiostationer og når stationerne er fundet, bør klokkeslættet og datoen blive indstillet automatisk. Bemærket at displayet ikke viser eventuelle scanningsmeddelelser ved denne første scanning.
6. Hvis der ikke findes nogle stationer, indstilles uret ikke. Du skal muligvis flytte dit lydsystem til en placering med bedre modtagelse. Du skal derefter udføre en auto-indstilling for at finde DAB stationer. Se DAB betjening på side 10 og også finde nye stationer på side 13. Uret indstilles derefter fra en DAB udsendelse.

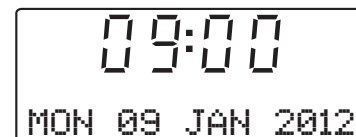

## Betjene dit lydssystem – DAB

1. Træk teleskopantennen helt ud.
2. Hvis dit lydssystem er i tilstanden standby, tryk og slip knappen **Til / Standby** for at tænde for den.
3. Tryk og slip knappen **Mode** indtil DAB-tilstanden er valgt. Displayet viser 'DAB' i nogle få sekunder.
4. Hvis dette er første gang lydsystemet tages i brug, kan man udføre en hurtig søgning af Bånd III DAB kanaler (afhængigt af hvilken søgning der allerede blev udført i tilstanden standby). Hvis radioen har været brugt før, vælger den automatisk den sidst brugte station.
5. Når den tændes, vil den første station på listen over stationer blive afspillet. Displayet viser stationens navn i den øverste linje af tekstdisplayet og udsendelsesoplysninger i den nederste linje.
6. Hvis listen med stationer stadig er tom efter søgningen eller hvis den valgte station ikke kan modtages, viser din radio 'No DAB station'.
7. Hvis der ikke findes nogle signaler, kan det være nødvendigt at flytte dit lydssystem til en position med bedre modtagelse, og derefter gentage søgningen ved at bruge funktionen Auto-indstilling (se Finde nye stationer på side 13).

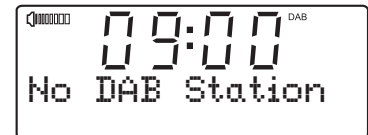
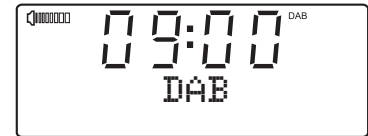
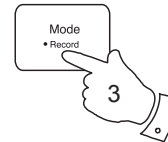
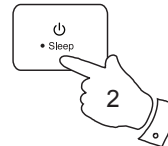

**Bemærk:** at radiostationens navne- og frekvensvisninger vist i denne brugervejledning, kan variere fra dem du ser på din radio. Radiomedarbejdere kan ændre navnene på de radiostationer der udsendes, og frekvenserne der bruges til DAB og FM radiostationer er muligvis ikke de samme i alle dele af landet.

## Valg af station – DAB

1. Når enheden er i DAB-tilstand viser den øverste linje af tekstdisplayet normalt navnet som stationen er indstillet til.
2. Tryk gentagne gange på knapperne **Tuning Opad** eller **Ned** for at gennemgå listen med tilgængelige stationer i den nederste linje af tekstdisplayet. Stop med at trykke på knapperne **Tuning** når du finder stationen som du ønsker at lytte til. Hvis du fortsætter med at trykke på en tuning-knapperne vil enheden hurtigt gennemgå listen over tilgængelige stationer.
3. Tryk og slip knappen **Select** for at få radioen til at indstille til den ønskede station. Displayet kan vise 'Connecting' mens din radio finder den nye station.  
Brug af gemte forindstillinger er beskrevet på side 22.
4. Juster **Lydstyrke** til den ønskede lydstyrke-indstilling.

Hvis displayet, efter at have valgt en station, viser 'No DAB Station' kan det være nødvendigt at flytte din radio til en placering med bedre modtagelse.

## Sekundære serviceenheder – DAB

1. Visse radiostationer har en eller flere sekundære servicer tilknyttet. Hvis en station har en tilknyttet sekundær tjeneste, viser displayet '>>' ved siden af stationsnavnet på listen over stationer. Den sekundære tjeneste vises derefter omgående efter den primære tjeneste, når du trykker på knappen **Tuning Opad**.
2. Tryk og slip **Select** knappen for at vælge den ønskede station.

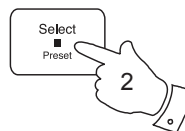
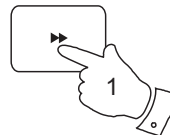
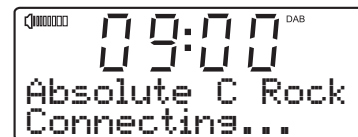
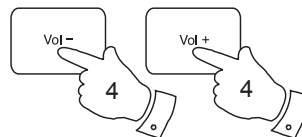
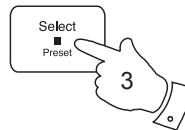
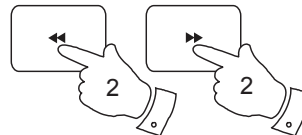

## Display-valgmuligheder – DAB

I DAB-tilstand har din radio et udvalg af visningsfunktioner.

1. Tryk på **Info** knappen for at gennemgå de forskellige muligheder.

a. Scroll-tekst

Viser scroll-tekst meddelelser som f.eks. sangerens / musikens navn, telefonnummer, osv.

b. Programtype

viser den type station der lyttes til f.eks. Pop, Klassisk, Nyheder, osv.

c. Multipleks navn

viser navnet på DAB multipleks, som den aktuelle station tilhører.

d. Dato

viser den aktuelle dato.

e. Kanal og frekvens

Viser kanalnummeret og frekvens for den aktuelle DAB radiostation.

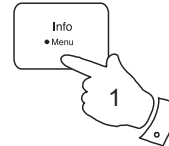

## Display valgmuligheder - DAB kont.

f. Bithastighed / lydtype viser den digitale bithastighed og lydtype for den aktuelle DAB radiostation.



g. Signalstyrke viser signalstyrke for stationen der lyttes til. Det gennemsligtige rektangel viser den mindst krævede signalstyrke for at få en tydelig klar DAB-modtagelse.



## Sådan finder du nye stationer – DAB

Med tiden bliver nye radiostationer tilgængelige. For at finde nye stationer følger du denne fremgangsmåde:

1. Tryk og hold knappen **Menu** nede. 'DAB Menu' vises på displayet.
2. Tryk og slip knappen **Select** for at gå ind i DAB-menuen.
3. Tryk på knapperne **Tuning Opad** eller **Ned** indtil 'Scan' vises på displayet.
4. Tryk og slip **Select** knappen. Displayet viser derefter 'Scanning...' og dit lydsystem udfører en scanning efter Bånd III DAB kanaler. Når der findes nye stationer, stiger stationstælleren i højre side af displayet og alle nye stationer vil blive tilføjet til listen der gemmes på lydsystemet.

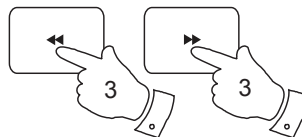
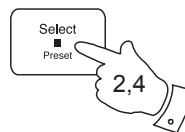
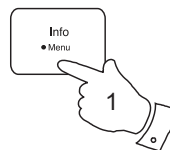

## Manuel tuning – DAB

Manuel tuning tillader dig at indstille din radio til en særlig DAB-frekvens på Bånd III. Alle nye stationer der bliver fundet, vil blive føjet til listen. Denne funktion kan også bruges til at hjælpe med placeringen af antennen eller lydsystemet for at forbedre modtagelsen for en specifik kanal eller frekvens.

1. Tryk og hold knappen **Menu** nede. 'DAB Menu' vises på displayet.
2. Tryk og slip knappen **Select** for at gå ind i menuen DAB.
3. Tryk på knapperne **Tuning Opad** eller **Ned** indtil 'Manual tune' vises på displayet. Tryk og slip **Select** knappen.
4. Tryk på **Tuning Opad** eller **Ned** -knapperne for at vælge den ønskede DAB-kanal.
5. Tryk og slip **Select** knappen. Den åbne blok i signalstyrkekurven viser den minimale nødvendige signalstyrke der er nødvendig for god DAB-modtagelse. Signalsøjlerne vil gå op og ned for at vise den skiftende signalstyrke når du justerer teleskopantennens eller lydsystemets position. Eventuelle nye radiostationer fundet ved hjælp af den tunede DAB multiplex vil blive tilføjet til listen, som er lagret i radioen.
6. Alle nye stationer som findes tilføjes automatisk til listen over gemte stationer.
7. Tryk og slip knappen **Select** for at vende tilbage til normal tuning tilstand.

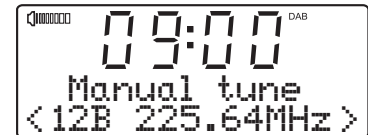
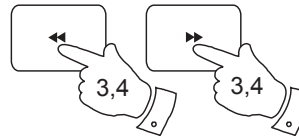
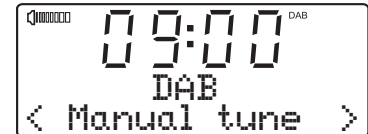
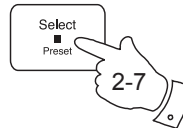
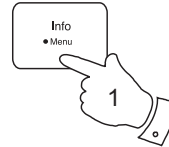

## Indstillinger af Dynamic Range Control (DRC) – DAB

Dynamic range control (også kendt som DRC) kan gøre lave lyde lettere at høre når dit lydssystem bruges i et miljø med meget støj.

Der findes 3 kompressionsniveauer:

- DRC Off - Ingen kompression påført. (standard)
- DRC High - Maksimal kompression påført.
- DRC Low - Mellem kompression påført.

1. Tryk og slip knappen **Til / Standby** for at tænde for dit lydssystem. Tryk og slip knappen **Mode** indtil DAB-tilstanden er valgt.
2. Tryk og hold knappen **Menu** nede. 'DAB Menu' vises på displayet. Tryk og slip knappen **Select** for at gå ind i DAB-menuen.
3. Tryk på knapperne **Tuning Opad** eller **Ned** indtil displayet viser 'DRC'.
4. Tryk og slip knappen **Select** for at gå ind i the DRC justeringsmenuen.
5. Tryk på knapperne **Tuning Opad** eller **Ned** for at vælge den ønskede DRC indstilling (standard er fra). Den valgte DRC indstilling vil blive markeret med en stjerne.
6. Tryk og slip knappen **Select** for at bekræfte indstillingen.

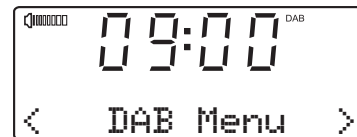
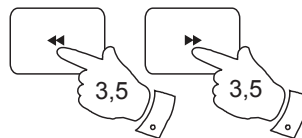
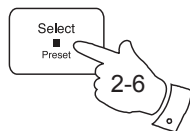
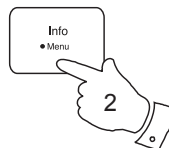
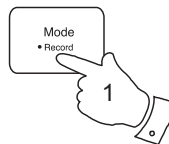

**Bemærk:** Ikke alle DAB-radioudsendelser kan bruge DRC-funktionen. Hvis udsendelsen ikke supporterer DRC, så vil radioens DRC-indstilling ikke have nogen effekt.



## Indstilling af stationsrækkefølge

Dit musikanlæg har 2 stationsrækkefølge-indstillinger, som du kan vælge imellem. Indstillinger for stationsrækkefølgen er, alfanumerisk og ensemble.

**Bemærk:** Den standard indstilling for stationsrækkefølge er alfanumerisk.

1. Tryk og slip knappen **Til / Standby** for at tænde for dit lydsystem. Tryk og slip knappen **Mode** indtil DAB-tilstanden er valgt.
2. Tryk og hold knappen **Menu** nede. 'DAB Menu' vises på displayet. Tryk og slip knappen **Select** for at gå ind i DAB-menuen.
3. Tryk på knapperne **Tuning Opad** eller **Ned** indtil vises 'Station order' på displayet. Tryk og slip knappen **Select** for at gå ind i menuen stationsrækkefølge.
4. Tryk på knapperne **Tuning Opad** eller **Ned** for at vælge mellem alfanumerisk eller ensemble. Den valgte stationsrækkefølge vil blive markeret med en stjerne.  
 'Alphanumeric' - sorterer stationslisten alfanumerisk 0...9 A...Z.  
 'Ensemble' - organiserer stationslisten med DAB multipleks.  
 De fleste brugere synes bedst om at efterlade stationsrækkefølgen indstillet til alfanumerisk.
5. Tryk og slip knappen **Select** for at vælge den ønskede stationsrækkefølge.

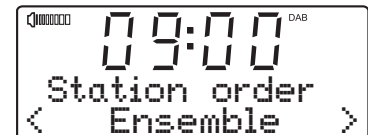
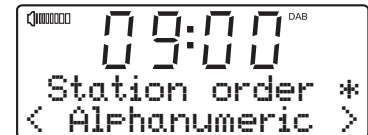
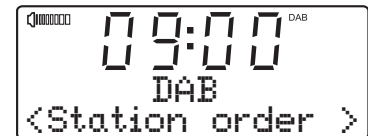
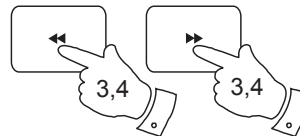
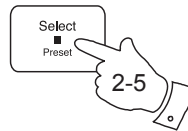
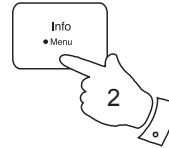
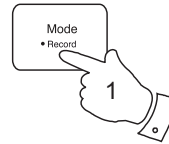

## Betjene din radio - Søg tuning FM

1. Træk teleskopantennen helt ud. Teleskopantennen bør være trukket helt ud og indstillet lodret for at få den bedste modtagelse.
2. Tryk og slip knappen **Til / Standby** for at tænde for dit lydsystem.
3. Tryk og slip knappen **Tilstand** indtil FM-båndet er valgt.
4. Tryk og hold **Tuning Opad**-knappen inde i 2-3 sekunder for at få din radio til at søge fra lav frekvens til høj frekvens og stoppe automatisk, når den finder en station med den nødvendige styrke.
5. Efter et par sekunder opdateres displayet. Displayet viser frekvensen af det fundne signal. Hvis signalet er stærkt nok og der er RDS-data til stede, så viser radioen også stationens navn.
6. Tryk på **Tuning Opad**-knappen og hold den inde som før for at finde andre stationer.
7. Tryk og hold **Tuning Ned**-knappen inde i 2-3 sekunder for at få din radio til at søge fra høj frekvens til lav frekvens og stoppe automatisk, når den finder en station med den nødvendige styrke.
8. Når båndets afslutning er nået, begynder radioen sin tuning igen fra den modsatte ende af båndet.
9. Juster **Lydstyrke** til den ønskede lydstyrke-indstilling.
10. For at slukke for din radio tryk og slip knappen **Til / Standby**.

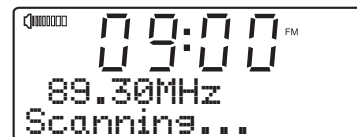
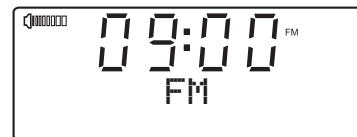
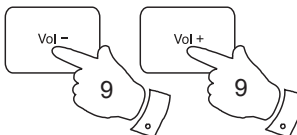
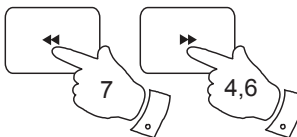
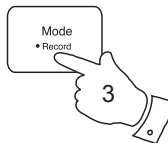
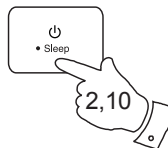

### Bemærk:

Hvis du synes at FM modtagelsen er dårlig, skal du prøve at flytte teleskopantennen. Træk den helt ud og placer den lodret for optimal modtagelse. Hvis du synes, at en FM-udsendelse har en masse baggrundsstøj, kan dette ofte reduceres ved at indstille radioen til Mono-modtagelse, hvad angår den pågældende FM-station. Se venligst afsnittet 'Stereo / Mono indstilling - FM' på side 20 for yderligere detaljer.

## Manuel tuning – FM

1. Træk teleskopantennen helt ud. Teleskopantennen bør være trukket helt ud og indstillet lodret for at få den bedste modtagelse.
2. Tryk og slip knappen **Til / Standby** for at tænde for dit lydsystem.
3. Tryk og slip knappen **Tilstand** indtil FM-båndet er valgt.
4. Tryk gentagne gange og knapperne **Tuning Opad** eller **Ned** for at indstille til en station. Frekvensen skifter i trin på 50 kHz.  
Hvis signalet er stærkt nok og der er RDS-data til stede, kan displayet vise stationens navn.
5. Når slutningen af bølgebåndet er nået begynder radioen at indstille fra den modsatte ende.
6. Juster **Lydstyrke** til den ønskede lydstyrke-indstilling.
7. For at slukke for dit lydsystem tryk og slip knappen **Til / Standby**.

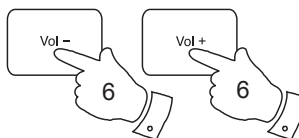
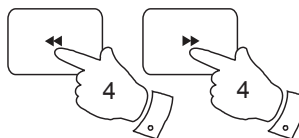
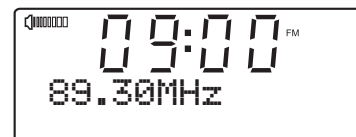
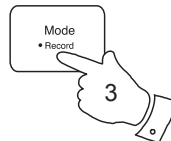
**Bemærk:**

Hvis du synes at FM modtagelsen er dårlig, skal du prøve at flytte teleskopantennen. Træk den helt ud og placer lodret for maksimal modtagelse. Hvis du synes, at en FM-udsendelse har en masse baggrundsstøj, kan dette ofte reduceres ved at indstille radioen til Mono-modtagelse, hvad angår den pågældende FM-station. Se venligst afsnittet 'Stereo / Mono indstilling - FM' på side 20 for yderligere detaljer.

## Display-valgmuligheder – FM

Dit lydssystem har et udvalg af visningsmuligheder for FM-tilstand:

Radio Date Systemet (RDS) er et system, der videresender hørbar digital information ud over de normale FM radioprogrammer. RDS tilbyder en lang række nyttige funktioner. Følgende er tilgængelige på dit lydssystem.

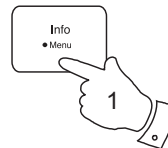

1. Tryk og slip knappen **Info** for at bevæge gennem de forskellige tilstande.

- |                 |  |
|-----------------|--|
| a. Radiotekst   | viser rullende tekstmeddelelser som navn på kunstner / sang, telefonnummer, osv. |
| b. Programtype  | viser den type station der lyttes til f.eks. Pop, Klassisk, Nyheder, osv.        |
| c. Klokkeslæt   | viser det aktuelle klokkeslæt (24-timers format).                                |
| d. Dato         | viser den aktuelle dato.   |
| e. Stationsnavn | viser navnet på stationen der lyttes til.  |

**Bemærk:** If der ikke er nogen tilgængelige RDS oplysninger, vil radioen ikke kunne vise oplysninger om stationsnavn, radiotekst og programtype. Hvis signalet er for svagt viser radioen kun FM frekvensen og den valgfrie stereo indikator.

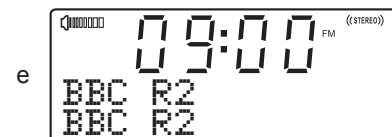
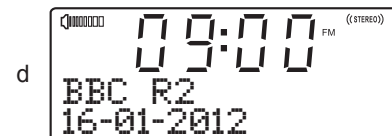
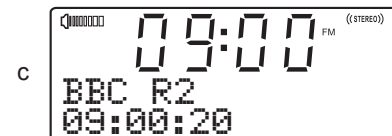
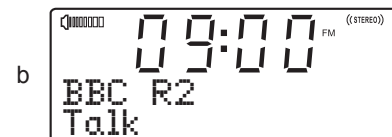
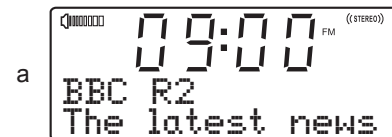

## Stereo / Mono indstilling – FM

Din radio afspiller stereo FM-udsendelser i stereo, hvis det modtagne signal er tilstrækkeligt stærkt. Men hvis stereosignalet bliver svagere, vil lyden blive dårligere. Det kan til tider være ønskeligt at indstille radioen til at afspille i mono for at reducere baggrundsstøjen.

1. Tryk og slip knappen **Til / Standby** for at tænde for dit lydsystem.
2. Indstil den ønskede FM-station som tidligere beskrevet (se siderne 17, 18).
3. Tryk og hold knappen **Menu** nede. 'FM Menu' vises på displayet. Tryk og slip knappen **Select** for at gå ind i FM menuen.
4. Tryk på knapperne **Tuning Opad** eller **Ned** indtil 'Audio setting' vises på displayet. Tryk og slip **Select** knappen.
5. For at skifte til mono for at reducere hvæsen fra et svagt FM signal tryk på knapperne **Tuning Opad** eller **Ned** indtil 'Forced mono' vises på displayet. Tryk og slip knappen **Select** for at bekræfte indstillingen.

Som alternativ, for at vende tilbage til automatisk 'stereo eller mono' tryk på knapperne **Tuning Opad** eller **Ned** indtil 'Stereo allowed' vises på displayet. Tryk og slip knappen **Select** for at bekræfte indstillingen.

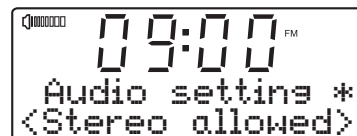
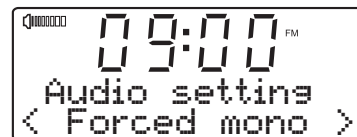
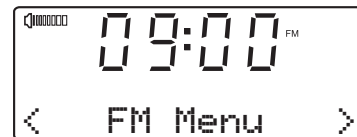
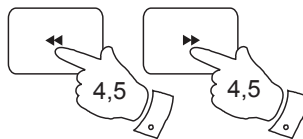
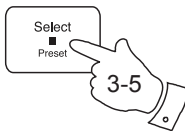
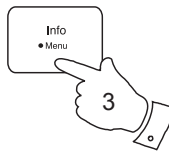

## Indstilling af scanningsfølsomhed – FM

Din radio scanner normalt efter FM udsendelser, som er stærke nok til at give god modtagelse. Imidlertid kan du ønske at Auto-scan funktionen også er i stand til at finde svagere signaler, muligvis fra radiosendere længere væk. Din radio inkluderer en lokal / fjern indstilling for Auto-scan funktionen.

1. Tryk og slip knappen **Til / Standby** for at tænde for dit lydsystem.
2. Hvis nødvendigt, tryk og slip knappen **Mode** indtil FM båndet vælges.
3. Tryk og hold knappen **Menu** nede. 'FM Menu' vises på displayet. Tryk og slip knappen **Select** for at gå ind i FM menuen.
4. Tryk på knapperne **Tuning Opad** eller **Ned** indtil 'Scan setting' vises på displayet. Tryk og slip knappen **Select** for at gå ind i tilstanden til justering af scanningsfølsomhed.
5. Tryk på knapperne **Tuning Opad** eller **Ned** for at skifte mellem indstillingerne Lokal ('Strong stations only') og Fjern ('All stations') på den nederste linje af displayet. Den fjerne valgmulighed tillader radioen at finde svagere signaler under scanning.
6. Tryk og slip knappen **Select** for at bekræfte dit valg. Den lokale eller fjerne indstilling gemmes på radioen og forbliver, tvundet indtil den ændres eller indtil systemet nulstilles.

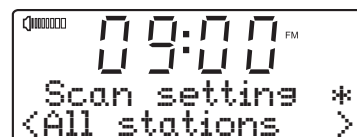
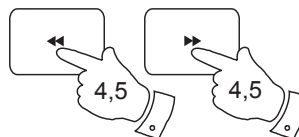
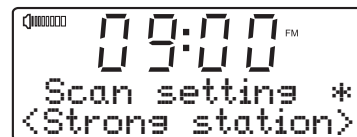
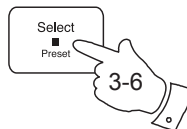
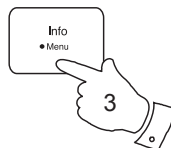
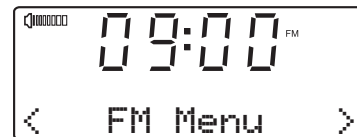
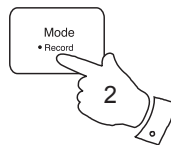

**Bemærk:** Den oprindelige indstilling (fra fabrikken, eller efter nulstilling af system) får radioen til at ignorere svagere (eller fjernere) signaler.

## Forindstilling af stationer - DAB og FM

Du kan lagre dine foretrukne DAB og FM radiostationer på den forudindstillede stationshukommelse. Der er 20 hukommelsesindstillinger i din radio, 10 til DAB og 10 til FM. Forindstillingerne huskes af din radio, også selv om der skulle ske en strømafbrydelse.

Fremgangsmåden for forindstilling af stationer og brug af dem er den samme for FM og DAB-funktionen, og er beskrevet nedenfor.

1. Tryk og slip knappen **Til / Standby** for at tænde for lydsystemet.
2. Tryk og slip knappen **Mode** for at vælge det ønskede bølgeband DAB eller FM.
3. Stil ind på den ønskede station, som beskrevet tidligere.
4. Tryk og hold knappen **Preset** nede. Displayet viser, for eksempel, '1: (Empty)' hvis ingen station er gemt på den forindstilling.
5. Brug **Tuning Opad** eller **Ned** knapperne for at vælge det ønskede forindstillede stationsnummer, du ønsker at lagre stationen under.
6. Tryk og slip knappen **Preset** indtil displayet viser, for eksempel, 'Preset 1 stored'. Stationen lagres under den valgte indstilling. Gentag denne fremgangsmåde for de resterende forindstillinger.
7. Stationer som er forindstillet kan overskrives ved at følge den ovenstående fremgangsmåde.

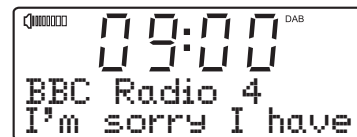
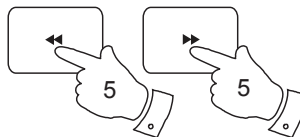
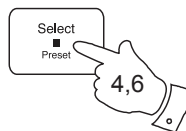
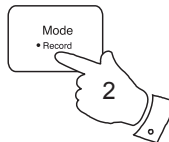
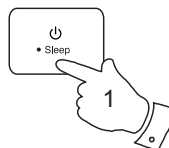

## Genkald af en forindstillet station

1. Tryk og slip knappen **Til / Standby** for at tænde for lydsystemet.
2. Tryk og slip knappen **Mode** for at vælge det ønskede bølgebånd DAB eller FM.
3. Tryk og slip **Preset** knappen. Displayet viser, for eksempel, '1: (Empty)' hvis ingen station er gemt på den forindstilling. Hvis en station er lagret vil displayet vise enten stationens navn (ved DAB-stationer) eller frekvensen (ved FM-stationer).
4. Brug **Tuning Opad** eller **Ned** knapperne for at vælge den ønskede forindstillede station.
5. Tryk og slip **Select** knappen. Din radio indstiller til den valgte forindstillede station gemt i den forindstillede hukommelse.

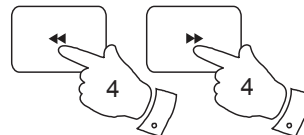
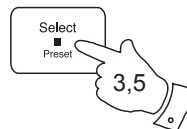
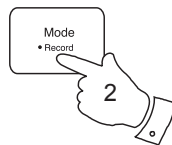



## Sprogfunktion - DAB og FM

Hvis nødvendigt, kan dit lydsystems radiofunktioner konfigureres til et andet sprog.

1. Tryk og slip knappen **Til / Standby** for at tænde for dit lydsystem.
2. Hvis nødvendigt, tryk og slip knappen **Mode** for at vælge DAB eller FM bånd.
3. Tryk og hold knappen **Menu** nede. 'DAB Menu' eller 'FM Menu' vises på displayet. Tryk og slip knappen **Select** for at gå ind i menuen.
4. Tryk på knapperne **Tuning Opad** eller **Ned** indtil 'Language' vises på displayet. Tryk og slip knappen **Select** for at gå ind i menuen til sprogindstilling.
5. Tryk på knapperne **Tuning Opad** eller **Ned** indtil dit ønskede sprog vises på displayet. Den aktuelle sprogindstilling vil blive markeret med en stjerne.
6. Tryk og slip knappen **Select** for at bekræfte dit valg. Displayet skifter til det valgte sprog når du bruger DAB eller FM tilstand.

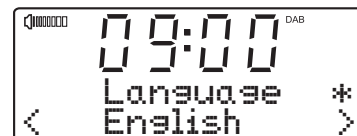
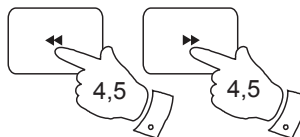
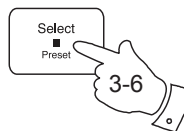
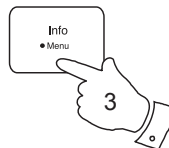
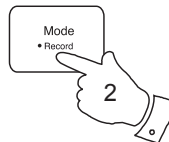

## CDere

Brug kun Digital Audio CDere som har symbolet  .

**Brug kun fuld størrelse CDere (12 cm diameter) med lydsystemet. Mini CDere (8 cm diameter) kan ikke bruges med afspilleren og kan blokere CD mekanismen.**

Gennemsigtige eller delvist gennemsigtige CDere kan ikke afspilles, da de ikke kan påvises når de er isat. Usædvanligt tynde (Eco) CDere kan ikke afspilles. Visse kopieringsbeskyttede CDere kan muligvis ikke afspilles.

Skriv aldrig på en CD eller påsæt et klistermærke på CDen. Hold altid CDen i kanten og opbevar den i sit etui efter brug, med etiketten opad.

For at fjerne støv og snavs, ånd på CDen og tør den af med en fnugfri klud i en lige linje fra midten ud mod kanten.

Rensemidler kan beskadige CDen.

Udsæt ikke CDen for regn, fugt, sand eller høj varme. (f.eks. fra varmeudstyr eller bilmotorer parkeret i solen).

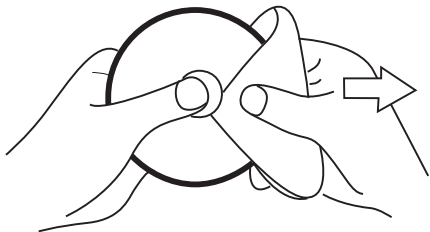

## CD-R / CD-RW diske

Dit Sound 200 kan afspille CD-DA format lyd CD-R / CD-RW diske, som er blevet afsluttet\* efter udførelse af optagelse.

\*Afslutning gør det muligt at afspille en CD-R / CD-RW disk på lydafspillere, som dit Sound 200. En disk som ikke er afsluttet kan indeholde oplysninger lagret på ved hjælp af en computer, men kan ikke altid afspilles. Du skal muligvis specifikt aktivere det afsluttende trin med et cd-softwareprodukt til skrivning.

Dit Sound 200 kan muligvis ikke afspille visse CD-R / CD-RW diske på grund af optagelse af dårlig kvalitet og stor variation i kvaliteten af CD-R / CD-RW diske.

## Isætte en CD

Sørg for at Cd-afspilleren er tom før du isætter en disk. Hvis der er en disk i afspilleren vil indikatoren for indlæst CD være tændt. Hvis du ikke kan isætte en disk, tryk på knappen **CD udskydning** for at udtage den CD der sidder i afspilleren.

1. Tryk og slip knappen **Til / Standby** for at tænde for dit lydsystem.
2. For at vælge CD-tilstand tryk på knappen **Mode** indtil 'CD' vises i den øverste linje på displayet.
3. For at udskyde en CD tryk og slip knappen **CD Udskyd.** For at isætte en CD som lige er blevet taget ud, tryk på knappen **Udskyd** endnu en gang.
4. Isæt en disk med den trykte side opad ind i CD åbningen. Disken vil automatisk blive indlæst. Enheden vil kontrollere CD-typen og indlæser dens sangliste. Displayet viser 'LOADING' og derefter 'READING' når informationen aflæses.
5. Hvis du indlæser en disk indeholder MP3 eller WMA files går dit lydsystem går ind i tilstanden MP3 / WMA (se side 30).

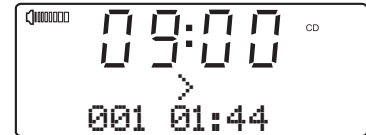
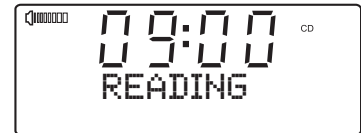
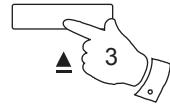
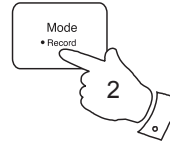
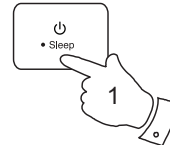

## Afspille en CD

1. Tryk på knappen **Spil / Pause** for at starte afspilning af disken. Displayet viser det første sangnummer.
2. Juster **Lydstyrke** til den ønskede lydstyrke-indstilling.
3. For at pause afspilning tryk på knappen **Spil / Pause**. For at genoptage tryk på knappen **Spil / Pause** igen.
4. For at stoppe afspilningen, tryk på knappen **Stop**.

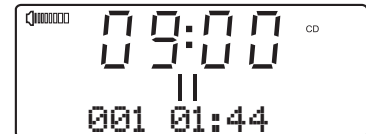
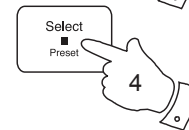
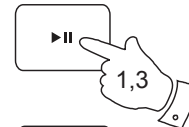

5. Hvis du sætter enheden i tilstanden standby, vil den vende tilbage til den tidligere afspillede sang næste gang enheden tændes.
6. For at udtage CDen, tryk på **CD udskydning**. Displayet viser 'EJECT'. For at beskytte disken hvis den ikke udtages, vil enheden genindlæse CDen efter 10 sekunder og derefter gå i standby tilstand.

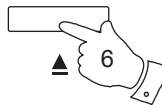

## Vælge en sang

1. Når CDen afspilles, tryk enten på knappen **Hurtigt-fremad** eller **Tilbage** for at skifte til den ønskede sang. Det opdatere sangnummer vises på displayet.
2. Du kan også springe sange over når afspilleren er på pause eller stoppet. Spring til den ønskede sang ved at bruge knapperne **Hurtigt-fremad** eller **Tilbage**, slip knappen når den ønskede sang vises.
3. Tryk på knappen **Spil / Pause** for at afspille den valgte sang.

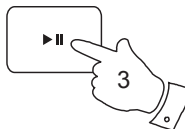
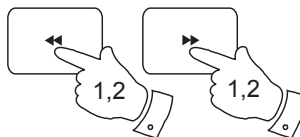

## Søgefunktion

1. Når CDen afspilles, tryk og hold knapperne **Hurtigt-fremad** eller **Tilbage nede**. Slip knappen når den ønskede del af en sang er nået.

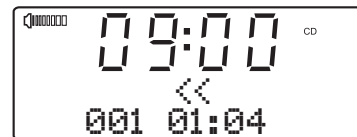
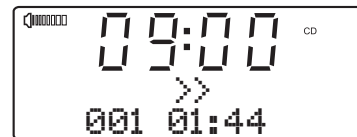
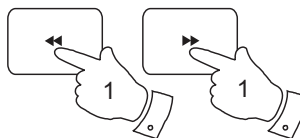

## Gentag afspilning af musikstykker

1. Når CD'en afspilles, tryk og hold knappen **Menu** nede.
2. Tryk på knapperne **Tuning Opad** eller **Ned** indtil 'Repeat' vises på displayet. Tryk på knappen **Select** for at gå ind i menuen gentage indstillinger.
3. Tryk på knapperne **Tuning Opad** eller **Ned** indtil den ønskede gentage indstilling vises på displayet og tryk derefter på knappen **Select** for at bekræfte indstillingen.

- Fra - Gentagefunktionen vil blive afbrudt.  
 En (Ⓞ) - Den aktuelle sang (en enkelt sang) vil blive gentaget.  
 All (ALL) - Alle sange på CD'en vil blive afspillet gentagne gange.  
 Dir (FOLDER) - Alle sange i den aktuelle mappe vises gentaget.

Valg af gentageindstilling annullerer blandeindstillingen hvis den blev anvendt tidligere.

**Bemærk:** Mappe gentageindstillingen (Dir) kan kun anvendes når der bruges en CD der indeholder MP3 eller WMA filer (se side 30).

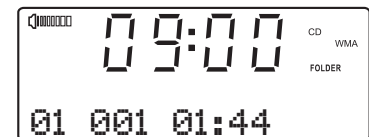
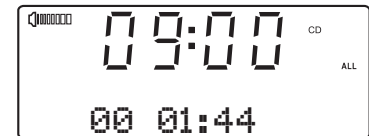
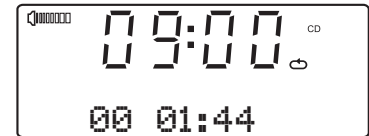
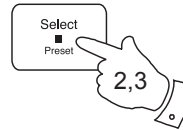
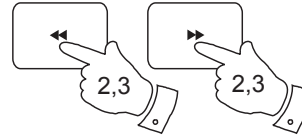
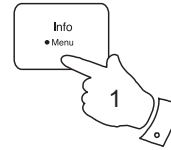

## Bland musikstykker

1. Mens CD'en afspilles, tryk og hold knappen **Menu** nede.
2. Tryk på knapperne **Tuning Opad** eller **Ned** indtil 'Shuffle' vises på displayet. Tryk på knappen **Select** for at gå ind i menuen indstillinger for bland.
3. Tryk på knapperne **Tuning Opad** eller **Ned** indtil den ønskede blandeindstilling vises på displayet og tryk derefter på knappen **Select** for at bekræfte indstillingen.

Fra - Blandefunktionen afbrydes.

Til - Alle sange vil afspilles i vilkårlig rækkefølge.

Valg af blandefunktionen annullere enhver gentagelsesindstilling som tidligere blev brugt.

Tryk på Stop eller udskydning af CD'en vil annullere enhver indstilling for gentag- eller bland.

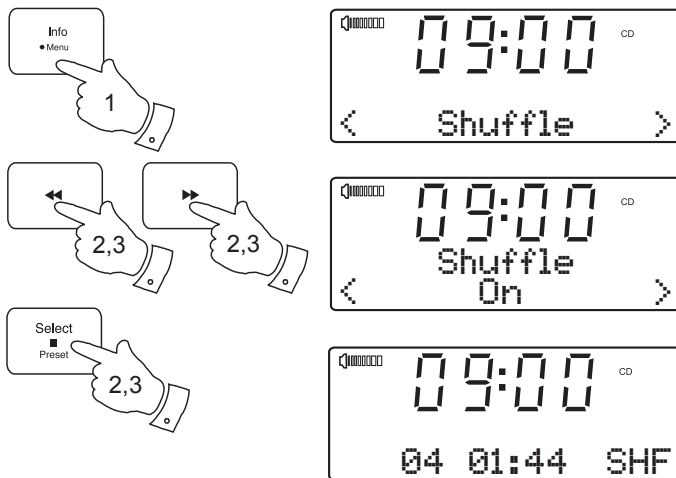

Sound 200 er i stand til at afspille CD-R og CD-RW diske der indeholder MP3 og WMA filer. Det antages i dette afsnit at filen svarer til et CD lydspor.

En MP3 / WMA CD kan ikke indeholde mere end 511 filer og ikke mere end 99 mapper. MP3 og WMA filer skal oprettes med en lyd samplehastighed på 44.1kHz (dette er normalt for filer oprettet fra CD lydindhold). MP3 og WMA datahastigheder op til 320 kilobit per sekund er understøttet. WMA Lossless, WMA voice, WMA 10 Professional og filer som har DRM beskyttelse er ikke understøttet.

Når der brændes CD-R og CD-RW diske med lydfiler, kan der opstå forskellige problemer som kan føre til problemer med afspilningen. Typisk forårsages sådanne problemer af dårlig CD skrivnings- eller kodningssoftware, eller med hardwareindstillingerne for PCens CD brænder, eller med den CD der bruges. Hvis der skulle opstå sådanne problemer, kontakt kundeservice for din CD brænder eller softwarefabrikant, eller se i deres produktokumentation for relevant information. Når du laver lyd CDere, skal du være meget forsigtig med at lægge mærke til alle love og sikre at tredjeparters ophavsret ikke overtrædes.

1. For at vælge CD tilstand, tryk og slip knappen **Mode** indtil 'CD' vises på displayet, eller indsæt en passende forberedt CD-R eller CD-RW disk.
2. Læg en CD med den trykte side opad i CD bakken. Disken indlæses automatisk. Enheden kontrollerer CD typen og indlæser sanglisten. Displayet viser 'LOADING' og derefter 'READING' når oplysningerne aflæses.

Hvis der er mange filer eller mapper på CDen, kan det tage nogle tiendedele af et sekund at aflæse alle fil- og mappenavne og at identificere de som kan afspilles (med .mp3 eller .wma filenavn forlængelse).

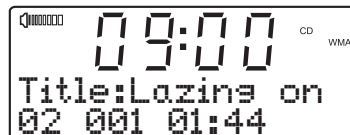
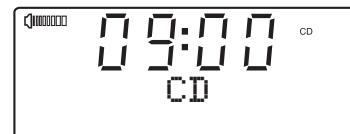
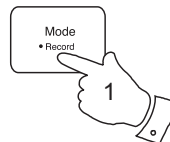

## Afspille en MP3 / WMA CD

1. Tryk på knappen **Spil / Pause** for at starte afspilning fra CDen. Displayet viser den første mappe og filnumre - '01' og '001'.
2. For at pause afspilning tryk på knappen **Spil / Pause**. For at genoptage afspilning tryk på knappen **Spil / Pause** igen.

Hvis du sætter enheden i tilstanden standby, vil den vende tilbage til den tidligere afspillede fil næste gang enheden tændes.

3. For at stoppe afspilningen, tryk på knappen **Stop**.
4. For at udtage CDen, tryk på **CD udskydning**. Displayet viser 'EJECT'. For at beskytte disken hvis den ikke udtages, vil enheden genindlæse disken efter 10 sekunder og derefter gå i standby tilstand. For at isætte en CD som lige er blevet taget ud, tryk på knappen **Udskyd** endnu engang.

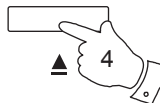
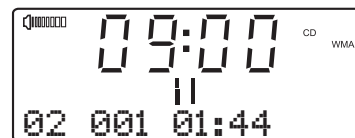
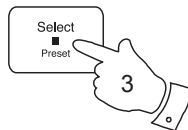
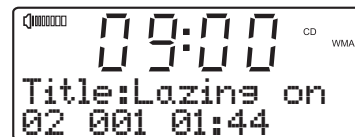
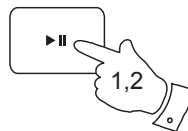

## Vælge en fil

1. Når CDen afspilles, tryk enten på knapperne **Hurtigt-fremad** eller **Tilbage** for at skifte til den ønskede fil, filnummeret opdateres i displayet. Hvis der er mere end en mappe, når alle filer i den aktuelle mappe er blevet afspillet, afspilles den næste mappe.
2. Du kan også springe filer over når afspilleren er i tilstanden stop. Spring til den ønskede fil ved at bruge knapperne **Hurtigt-fremad** eller **Tilbage** og slip knappen når det ønskede filnummer vises.
3. Tryk på knappen **Spil / Pause** for at afspille den valgte fil.

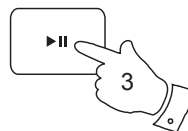
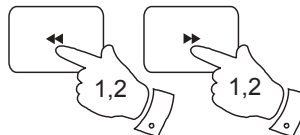



## Søgefunktion

1. Når MP3 / WMA CDen afspilles, tryk og hold knapperne **Hurtigt-fremad** eller **Tilbage nede**. Frigiv knappen når den ønskede del er nået.

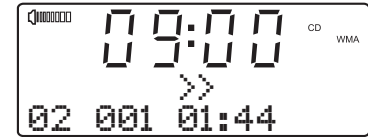
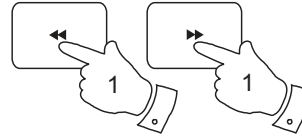

## For at springe til en anden mappe

1. Med MP3 / WMA CDen i tilstanden stop eller afspilning, tryk og slip enten knapperne **Opad** eller **Ned Mappe**. Den første fil for den næste eller tidligere mappe vil blive afspillet.

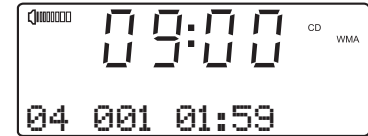
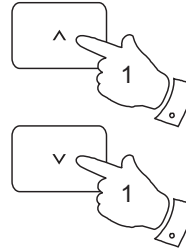

## Indstillinger for gentag og bland

Sound 200 tillader dig at bruge de samme afspilnings indstillinger for filer, som de der bruges til traditionelle CDere (se side 25-29). Ud over indstillingerne for gentagelse af en enkelt fil eller gentag alle, findes der en gentag mappe funktion.

## Anvende SD kort eller USB hukommelsesenheder

Dette afsnit beskriver hvordan du bruger dit lydssystem til at få adgang til og afspille dine lydfiler via USB hukommelsesenheder og Secure Digital (SD, SDHC) kort. Sound 200 kan også optage til SD, SDHC eller USB medie i MP3 format.

**Vigtigt:** Dit lydssystem er kun designet til at arbejde med USB hukommelse flash hukommelsesenheder. Den er ikke beregnet til at blive tilsluttet harddiske eller nogen anden form for USB-enhed.

Sound 200 er blevet testet med et udvalg af USB hukommelsesenheder på op til 32GB i kapacitet og SD kort op til 2GB og SDHC kort op til 32GB er understøttet. Imidlertid findes der mange forskellige korttyper og det kan ikke garanteres at alle kort kan fungere på Sound 200. Hukommelsen skal bruge FAT eller FAT 32 registreringssystem for at kunne fungere på Sound 200.

De understøttede lydformater for afspilning er MP3 og WMA. Afspilning understøtter ikke kodede filer ved at bruge WMA tabsfri, WMA stemme, WMA 10 professionel, eller filer af ethvert format som har DRM-beskyttelse.

SD kort og USB indgange sidder på bagsiden af dit lydsystem.

## Isætte og udtage hukommelsesenheder

1. For at isætte et SD kort i dit lydsystem, skub kortets side med etiketten opad og guldkontakterne først ind i kortåbningen på bagsiden af dit lydsystem indtil det klikker på plads. For at udtage kortet, skubbes kortet ind så det klikker en gang til. Det skubbes derefter lidt ud for at tillade fjernelse.

USB hukommelsesenheder tilsluttes til den rektangulære indgang på bagsiden af dit lydsystem.

2. For at vælge enten SD kort eller USB tilstand, tryk på knappen **Mode** indtil den ønskede tilstand vises på displayet.

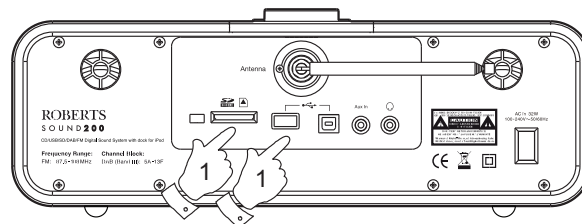

## Advarsler:

For at minere risikoen for beskadigelse af dit lydsystem, dit SD kort eller din USB hukommelse, bedes du venligst placere enheden således at der ikke kan skubbes til enheden når den er isat.

Udtag USB hukommelse eller SD kort før enheden bæres eller hvis USB eller SD funktionen ikke bruges over en længere periode.

Placer enheden i tilstanden Standby før du fjerner dit SD kort eller USB hukommelsesenhed.

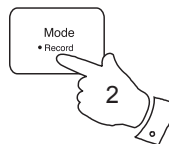

## Afspille MP3 / WMA filer - SD / USB

1. Tryk på knappen **Spil / Pause** for at starte afspilning fra SD kort / USB hukommelsesenhed. Displayet viser den første mappe og filnummer - "01" og "001".
2. For at pause afspilning tryk på knappen **Spil / Pause**. For at genoptage afspilning tryk på knappen **Spil / Pause** igen.
3. For at stoppe afspilning, tryk på knappen **Stop** knap. Det totale antal filer og mapper på mediet og symbolet (■) stop vises.

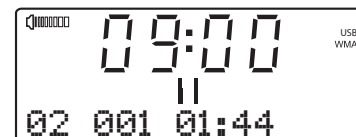
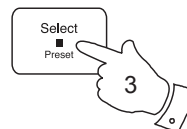
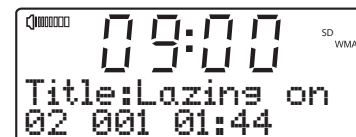
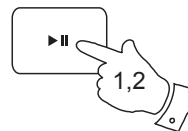

## Vælg en fil

1. Når SD kort / USB hukommelsesenhed afspilles, tryk enten på knappen **Hurtigt-fremad** eller **tilbage** for at ændre til den ønskede fil. Filnummeret opdateres på displayet. Hvis der er mere end en mappe, når alle filer i den aktuelle mappe er blevet afspillet, afspilles den næste mappe.
2. Du kan også springe filer over når afspilleren er i tilstanden stop. Spring til den ønskede fil ved at bruge knapperne **Hurtigt-fremad** eller **Tilbage** og slip knappen når det ønskede filnummer vises.
3. Tryk på knappen **Spil / Pause** for at afspille den valgte fil.

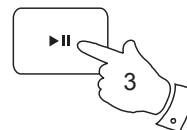
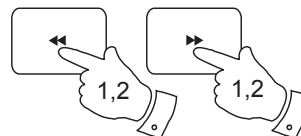

## Søgefunktion

1. Når SD kort / USB hukommelsesenhed afspiller, tryk og hold knapperne **Hurtigt-fremad** eller **tilbage** nede. Frigiv knappen når den ønskede del af den aktuelle fil er nået.

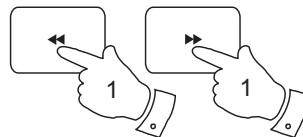

## For at springe til en anden mappe

1. Med SD kort / USB hukommelsesenhed i tilstanden stop eller spil, tryk og slip knappen **Op** eller **Nedmappe**. Den første fil for den næste eller tidligere mappe vil blive afspillet.

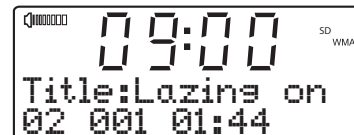
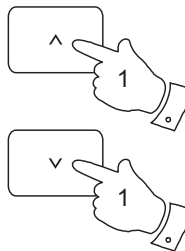

## Indstillinger for gentag og bland

Sound 200 tillader dig at bruge de samme afspilningsindstillinger for filer som kan bruges til traditionelle lyd CDere (se side 26-29). Ud over funktionerne Gentag en og Gentag alle, findes der også en funktion som hedder Gentag mappe.

Dit Sound 200 lydsystem er designet til at tillade dig at lave optagelserne til SD / SDHC kort eller til USB tilsluttede hukommelsesenheder. Optagelserne laves i MP3 format ved 128k bits per sekund.

SD / SDHC eller USB hukommelsesmedie skal bruge FAT eller FAT32 filsystemet for at kunne fungere med Sound 200. Et sådant medie leveres normalt allerede formateret eller kan formateres ved at bruge en PC med en passende kortlæser (til SD / SDHC kort) eller USB forbindelse (til USB hukommelse).

Det er muligt at optage på medier der allerede indeholder filer skrevet af radioen eller ved at bruge din computer. De optagede filer vil blive tilføjet til dem der allerede findes på mediet.

### Foretage en optagelse

1. Vælg den ønskede kilde for optagelsen (DAB, FM, CD, etc.). AUX-IN vises på tegningen. Indstil lydstyrken til det ønskede lytteniveau (optagelsens lydstyrke vil ikke blive påvirket af dette).

2. Isæt mediet hvor optagelsen skal gemmes.

3. **Tryk og hold** knappen **Record** knap nede. Displayet viser "Record init...". Hvis der kun er et medie til stede, starter optagelsen efter et kort øjeblik.

Hvis både SD og USB medie påvises, tilbydes en menu til at tillade dig at vælge mellem kort og USB optagelse. Vælg den ene eller den anden, som nødvendigt, ved at bruge knapperne **Tuning opad** eller **Ned** og tryk derefter på knappen **Select**. Optagelsen starter derefter med optagelsens varighed vist på displayet.

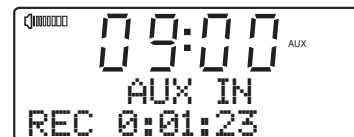
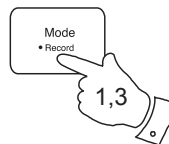
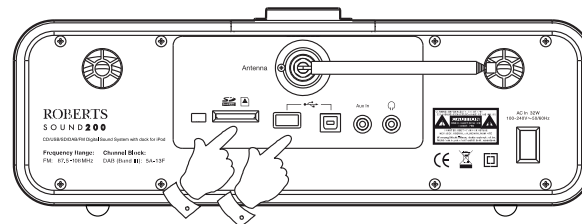

## Lave en optagelses kont.

Hvis der optages fra en CD, vil optagelsen blive startet fra begyndelsen af sangen der afspilles i øjeblikket. Hver sang på CD'en vil blive optaget som en separat fil på mediet.

4. For at stoppe optagelsen, **tryk og hold** knappen **Record** knap en gang til. Optagelsen stopper og en fil vil være blevet skrevet til opbevaringsmediet.

Filer som skrives til mediet gemmes i en mappe kaldet "RECORD". Optagelserne holdes i undermapper i overensstemmelse med kilden der bruges til optagelsen.

CD - for optagelser fra CD

COPY - for optagelser fra SD / USB

LINE - for optagelser fra DAB, FM, Aux, etc.

Tegningen viser mapperne som de vises på en PC med Windows, med filer i mappen LINE vist til højre. Andre mapper på kortet blev kopieret der fra PC'en.

**Bemærk:** SD-kortet / USB hukommelsesenheden bør kun fjernes når optagelsen stoppes. Fjernelse af medie under optagelse kan ødelægge data på kortet og medføre tab af tidligere gemte filer.

USB forbindelse er hovedsagligt beregnet til at blive brugt til at tillade Sound 200 at afspille MP3 og WMA filer fra solid-state flash hukommelsesenheder. USB forbindelsen er ikke beregnet til andre USB enheder som computere eller harddiskdrev. Hvis du ønsker at afspille filer fra en anden musikafspiller, anbefaler vi at den tilsluttes til Aux. indgangen – se side 58.

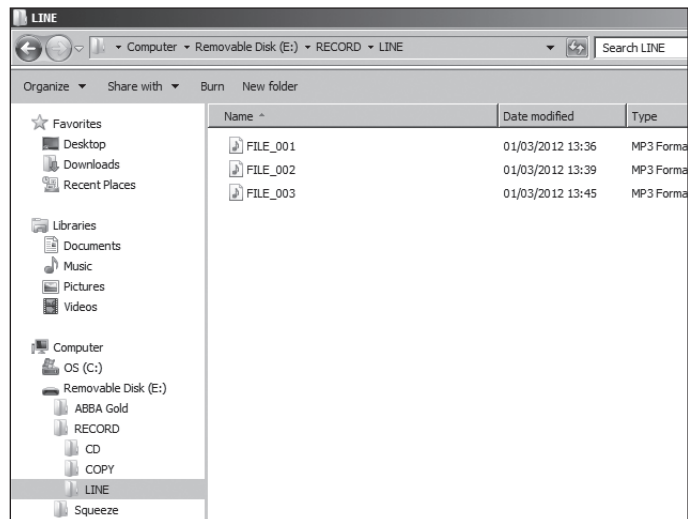
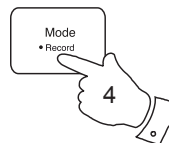

## Optage MP3 / WMA filer fra CD / SD / USB

SD / USB

Ud over at optage fra traditionelle kilder, kan Sound 200 lydsystemet også optage fra MP3 eller WMA filer som tidligere har været skrevet til CD, SD eller USB medie. I dette tilfælde kopieres filerne i stedet for at blive omkodede til MP3 for at undgå nedsat kvalitet. Du kan kopiere filer fra CD eller SD til USB og fra CD eller USB til SD.

1. Vælg den ønskede kilde til optagelsen (SD, USB eller CD).
2. Tryk på knappen **Spil / Pause** for at starte afspilning af kildemedie (hvis den ikke starter automatisk). Indstil lydstyrken til det ønskede lytteniveau (optagelsens lydstyrke vil ikke blive påvirket af dette).
3. Indsæt det medie som filerne skal optages på (SD eller USB).
4. **Tryk og hold** knappen **Record** knap nede. Displayet viser "Record init...".
5. Hvis kun en type medier er til stede, stopper lyden når kildemediet tages tilbage til begyndelsen af den aktuelle fil. Optagelsen starter derefter.
6. Hvis både SD og USB medie påvises, tilbydes en menu til at tillade dig at vælge mellem kort og USB optagelse. Vælg den ene eller den anden, som nødvendigt, ved at bruge knapperne **Tuning opad** eller **Ned** og tryk derefter på knappen **Select**. Kilde medie vil blive bragt tilbage til begyndelsen af den aktuelle file og optagelsen starter.
7. Optagelse og afspilning stopper og alle filer som er blevet afspillet vil være kopieret til lagerenheden. Recording and playback will stop and all files that have been played will have been copied to the storage media.

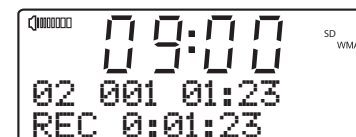
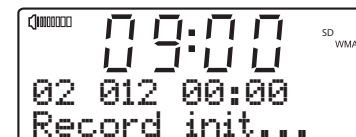
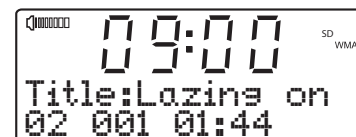
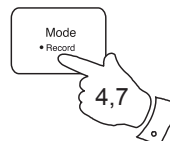
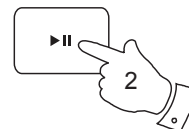
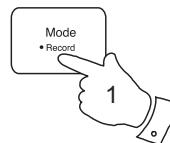

## Slette og formatere

Efter at have optaget filer til SD eller USB medie, vil du muligvis gerne slette dem senere, for at generhverve den brugte plads. Sound 200 kan bruges til at slette individuelle filer, eller til at slette alle mediefiler på kortet.

### Slette en enkelt fil

Funktionen til sletning af en enkelt fil kan slette den der afspilles i øjeblikket (eller hvis afspilning er sat på pause).

1. Med lydsystemet i USB eller SD tilstand, med mediet indsat og under afspilning af den fil som skal slettes eller i tilstanden pause, tryk og hold knappen **Menu** nede.
2. Tryk på knapperne **Tuning opad** eller **Nedn** indtil displayet viser "Delete / Format".
3. Tryk på knappen **Select** for at gå ind i menuen Delete / Format. Displayet viser "Delete" som standard indstilling.
4. For at slette en enkelt fil (filen som afspilles), tryk på knappen **Select** en gang til. Displayet viser "Cancel" som standard indstilling.
5. Hvis du ikke vil slette filen, tryk på knappen **Select** med "Cancel" vist.

Som alternativ, for at slette filen tryk på en af knapperne **Tuning Opad** eller **Ned** for at vise "OK" og tryk derefter på knappen **Select**.

Filen slettes og detaljerne for den næste fil vises. Hvis der ikke er flere filer tilbage på mediet, viser displayet "No file".

**Bemærk:** Så snart en fil er slettet, er det ikke muligt at genoprette filen.

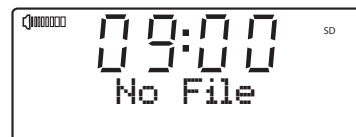
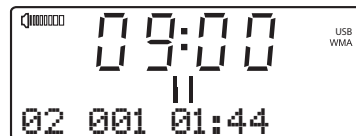
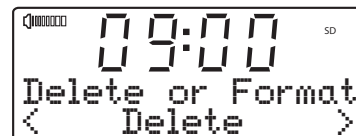
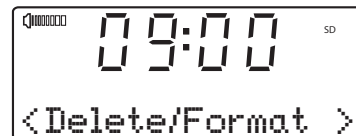
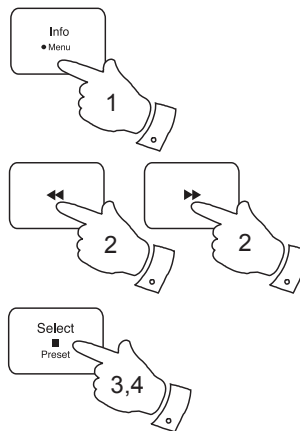



## Slette alle filer

1. Med lydsystemet i USB eller SD tilstand, og med mediet indsat, tryk og hold knappen **Menu** nede.
2. Tryk på knapperne **Tuning Opad** eller **Ned** indtil displayet viser "Delete / Format".
3. Tryk på knappen **Select** for at gå ind i menuen Delete / Format. Displayet viser "Delete" som standard indstilling.
4. Tryk på en af knapperne **Tuning Opad** eller **Ned** så "Format" vises.
5. For at slette alle filer og mapper på mediet, tryk på knappen **Select** en gang til. Displayet viser "Cancel" som standard indstilling.
6. Hvis du ikke vil slette alle filerne på mediet, tryk på knappen **Select** med "Cancel" vist.

Som alternativ, for at slette alle filerne, tryk på knapperne **Tuning Opad** eller **Ned** for at vise "OK" og tryk derefter på knappen **Select**.

Displayet viser "Formating..." mens alle filer og mapper på kortet slettes. Handlingen tager kun nogle få sekunder. Når den er færdig viser displayet "No file".

**Bemærk:** Selv om processen til sletning af alle filerne er beskrevet her som formatering, er det ikke en traditionel formatering. Det er nærmere en "Slet alle mediefiler" indstilling.

Så snart en enhed er formateret er det ikke muligt at genoprette det tidligere indhold.

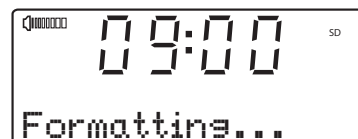
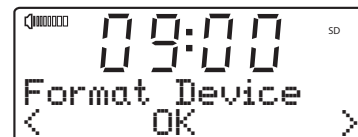
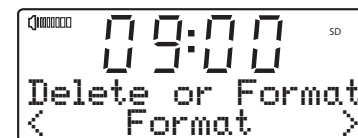
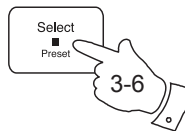
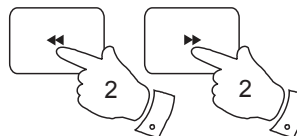
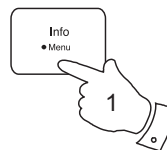

## iPod® og iPhone® tilslutning

Dit lydssystem har en iPod tilslutningsfunktion, som tillader dig at afspille digitale lydfiler og video lydspor fra din iPod eller iPhone ved at bruge lydsystemets højttalere.

Sound 200 bruger den universelle doktilslutning udviklet til brug med de fleste iPods. Visse modeller af iPod leveres med universel dokadapertilslutning, som sikrer korrekt indstilling af iPod med den elektriske tilslutningsenhed. Hvis du har brug for en indsats for at kunne bruge din iPod med Sound 200, bedes du venligst kontakte en leverandør af iPod tilbehør.

**Vigtigt: For at undgå mulig skade på din iPod eller iPhone, må du ikke bruge din iPod eller iPhone med produktet uden den korrekte adapter tilsluttet til lydsystemet.**

Igennem afsnittet af denne vejledning, betyder iPod, iPod eller iPhone.

### Docking af din iPod

1. Sørg for at lydsystemet er i standby. Flyt forsigtigt iPod doktilslutningsdækslet fra toppen af dit lydssystem.
2. Placer iPod dokadapteren (se herover) i iPod dokudskæringen så der sidder sikkert fast.
3. Placer forsigtigt din iPod på Universal Dock-forbindelsen.
4. Tryk og slip knappen **Til / Standby** for at tænde for dit lydssystem.
5. For at vælge iPod tilstanden trykker du på **Mode** knappen og slipper den igen, indtil displayet viser 'iPod'. Hvis den før spillede, vil din iPod tænde og fortsætte med at spille derfra, hvor den før blev stoppet.

**Bemærk:** Lydsystemet kan oplade din iPod's indvendige batteri. Din iPod vil anvende dens backlight indstillinger som konfigureret. Hvis disse skal udskiftes, skal man bruge iPod's *Indstillinger*-menu.

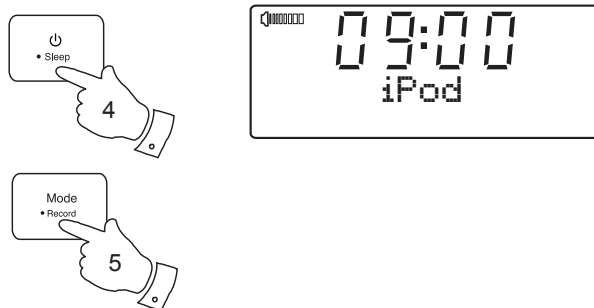
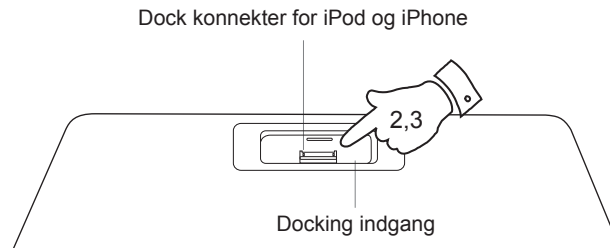

## Navigering med din iPod

1. Tryk og slip knappen **Menu** for at navigere til højere niveauer på din iPod.
2. Brug knapperne **Mappe Opad** eller **Ned** som nødvendigt, til at flytte op og ned på skærmen menu på din iPod.
3. Tryk på knappen **Select** for at vælge det markerede menupunkt på skærmen. Hvis dette punkt er et menupunkt på lavere niveau, kan du navigere yderligere ved at bruge knapperne **Mappe Opad** eller **Ned** og **Select**.

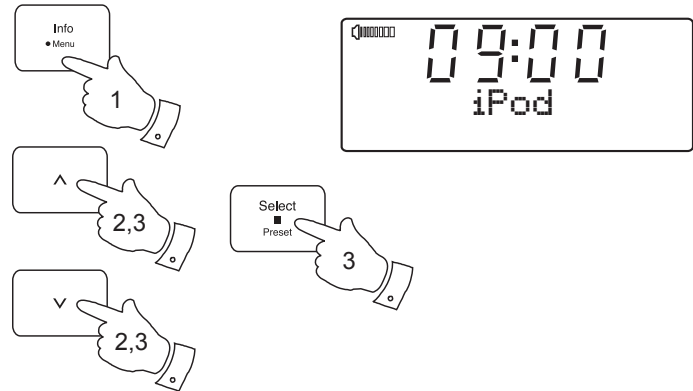

## Afspilning af en fil på din iPod

1. Når du har fundet det ønskede punkt kan du bruge knappen **Select** til at starte iPod afspilning.
2. Indstil lydstyrken til den ønskede indstilling ved at bruge knapperne **Lydstyrke Opad** og **Ned** eller **drejekontrol lydstyrke** på dit lysesystem.
3. For at pause afspilningen tryk på **Spil / Pause** knappen. For at genoptage afspilningen tryk på **Spil / Pause** knappen igen.
4. iPods har ikke en Stop knap (de bruger funktionen pause). For at afspille et alternativt valg, anvend iPod menuerne til at lave valget, og brug **Spil / Pause** -knappen for at stoppe den aktuelle afspilning hvis nødvendigt.

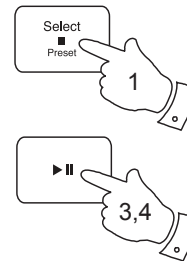

## Søgefunktion

1. Mens iPoden afspiller, tryk og hold knappen **Hurtigt-fremad** eller **Tilbage** nede. Slip knappen når den ønskede del af punktet er nået.

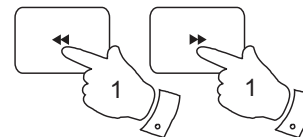

## Alarms

Dit lydsystem har to alarmer, som hver kan indstilles til at vække dig til DAB, FM radio, CD, USB, SD kort, iPod eller brummer alarm. Alarmerne kan indstilles mens enheden er i tilstanden standby eller under afspilning.

**Bemærk:** Hvis der ikke trykkes på nogle knapper i flere sekunder, dit lydsystem forlader alarmopsætningen. For at forlade alarmopsætningen tryk og slip knappen **Menu** som nødvendigt.

1. Før der indstilles en alarm, skal du sørge for at uret er indstillet (se side 48). Tryk og hold knappen **Menu** nede.
2. Tryk på knapperne **Tuning Opad** eller **Ned** indtil 'Set alarm' vises på displayet. Tryk og slip knappen **Select** for at gå ind i alarm opsætningsmenuen.
3. Tryk på knapperne **Tuning Opad** eller **Ned** for at vise den ønskede alarm, 1 eller 2. Tryk og slip knappen **Select** 'Alarm Setting' vises i displayet.
4. Tryk og slip knappen **Select** for at vælge alarmindstilling. 'Alarm: On/Off' vises i den øverste linje af tekstdisplayet.
5. Tryk på knapperne **Tuning Opad** eller **Ned** for at vælge at tænde eller slukke for alarmen (til eller fra). Hvis fra vælges, forlader enheden alarmmenuen.
6. Med 'On' valgt på displayet, tryk og slip knappen **Select**. 'Alarm: Time' vises i den øverste linje af tekstdisplayet og alarm timetal blinker.

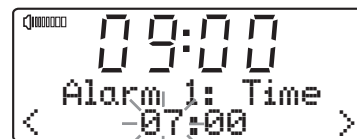
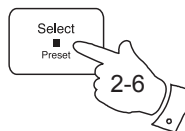
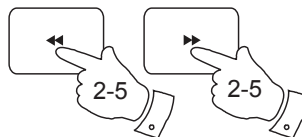
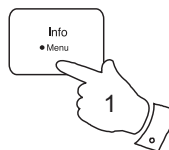

7. Tryk på knapperne **Tuning Opad** eller **Ned** for at vælge alarm timetal og tryk derefter på knappen **Select** for at gå ind i timeindstillingen. Alarm minuttallene blinker derefter på displayet.

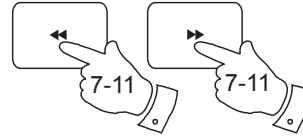

8. Tryk på knapperne **Tuning Opad** eller **Ned** for at vælge alarmminuttal og tryk og slip knappen **Select** for at gå ind i minutindstilling. 'Alarm: Mode' vises i den øverste linje af tekstdisplayet.

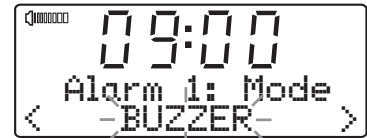
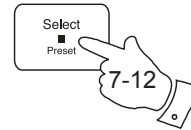

9. Tryk på knapperne **Tuning Opad** eller **Ned** for at vælge den ønskede alarmtilstand og tryk derefter på knappen **Select** for at bekræfte indstillingen.

Hver alarm kan indstilles til nogle af de følgende tilstande:

- BRUMMER - vækker dig med en brummer alarm
- DAB - vækker dig med DAB radio
- FM - vækker dig med FM radio
- CD - vækker dig med CD
- USB - vækker dig med USB hukommelsesenhed
- SD kort - vækker dig med SD kort
- iPod - vækker dig ved at spille musik på din iPod



10. Tryk og slip knappen **Select** for at vælge alarmtilstanden. 'Alarm: Day' vises i den øverste linje af tekstdisplayet.

11. Tryk på knapperne **Tuning Opad** eller **Ned** for at vælge den ønskede indstilling af dag på displayet. Din alarm kan indstilles til de følgende indstillinger:

- Once - lyder kun en gang
- Daily - lyder hver dag
- Weekdays - lyder kun på ugedage
- Weekends - lyder kun i weekender



12. Tryk og slip **Select** knappen. Alarmens lydstyrke blinker på displayet. Radioen anvender den lagrede lydstyrkeindstilling for hvert alarmsignal, når det udsendes.

13. Tryk på knapperne **Tuning Opad** eller **Ned** for at vælge den ønskede lydstyrke for alarmen.

14. Tryk og slip knappen **Select** for at bekræfte alarmindstillingerne. Lydsystemet forlader alarmmenuen.

Aktive alarmer angives i displayet med symbolet  og det tilsvarende alarmnummer.

**Vigtigt:** Hvis du bruger din iPod eller iPhone som kilde for alarmen, skal du huske at tilslutte din iPod eller iPhone. Hvis iPod eller iPhone ikke påvises, vil en buzzer alarm lyde i stedet.

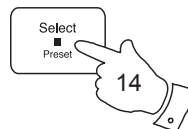
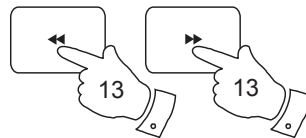

## Når vækkeuret lyder

Vækkeuret lyder på det valgte tidspunkt i op til 60 minutter, undtagen hvis det annulleres. Lydstyrken der bruges til alarmen angives under alarm indstillingsproceduren. Hvis radioen ikke kan etablere forbindelse til den specifikke radiostation, vil vækning ske i form af en brummelyden i stedet.

**Bemærk:** Hvis radioen tændes på grund af en radio alarm kan du kun bruge knapperne til lydstyrke og til / fra. Se Snooze funktion på næste side.

Når buzzer-alarmen aktiveres, starter den blidt og hæver niveauet gradvist. Alarmikonet blinker på skærmen og radioen skifter automatisk tilbage til standby tilstand, når de 60 minutter er udløbet.

For at annullere alarmen tryk og slip knappen **Til / Standby**.

For at annullere en alarm på et hvilket som helst andet tidspunkt, gå ind i alarm opsætningsmenuen og indstil alarm On / Off indstillingen til 'Off'. Se trinene 1-5 på side 43.



## Sådan ser du alarmindstillinger

1. Tryk og hold knappen **Menu** nede.
2. Tryk på knapperne **Tuning Opad** eller **Ned** indtil 'Set alarm' vises på displayet. Tryk og slip knappen **Select** for at gå ind i alarm opsætningsmenuen.
3. Tryk på knapperne **Tuning Opad** eller **Ned** for at vise den ønskede alarm, 1 eller 2. Tryk og slip **Select** knappen.
4. Tryk på knapperne **Tuning Opad** eller **Ned** indtil 'View' vises på displayet.
5. Tryk og slip knappen **Select** for at bevæge igennem hver af indstillingerne for den valgte alarm.

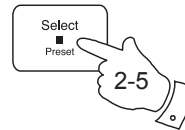
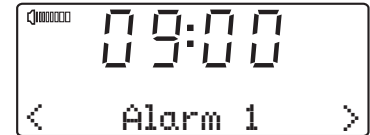
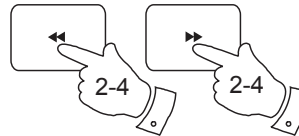
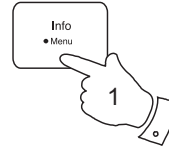

## Snooze-funktion

1. Når alarmen lyder, vil tryk på **enhver knap** undtagen Til / Standby eller knapperne til lydstyrke gøre alarmen lydløs i 5 minutter. Symbolet snooze (snooze) blinker. Denne sekvens kan gentages under den 60 minutter lange alarm-periode.
2. For at annullere snooze-funktionen, tryk på **Til / Standby** knappen.

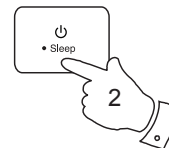

## Sleep-funktion

Dit lydssystem kan indstilles til at slukke efter en forindstillet periode er forløbet. Sleep-indstillingen kan indstilles mellem 15 og 120 minutter. Sørg for at dit lydssystem er tændt.

1. Når du bruger dit lydssystem, tryk og hold knappen **Sleep** nede. 'Sleep time' vises på displayet.
2. Tryk på **Tuning Opad** eller **Ned** knapperne for at vælge den ønskede sleep-tid. Valgmulighederne er 15, 30, 60, 90 eller 120 minutter. Et yderligere tryk vil få sleep-timeren til at blive slået fra, hvilket vil annullere sleep-funktionen.
3. Tryk og slip **Select** knappen. Displayet forlader sleep indstillingerne. Sleep-symbolet  vises i displayet.
4. Dit lydssystem slukker efter den forudindstillede sleep-tid er forløbet.
5. For at annullere sleep-timeren og sluk for dit lydssystem før den valgte sleep-tid er forløbet, tryk og slip knappen **Til / Standby**.  
For at annullere sleep-tiden uden at slukke for dit lydssystem, indstil sleep-timeren til 'Off' i trin 2 herover.
6. Når sleep tiden er indstillet, kan du se den resterende sleep tid. Tryk og hold knappen **Sleep** nede. Den resterende sleep tid vises på displayet.

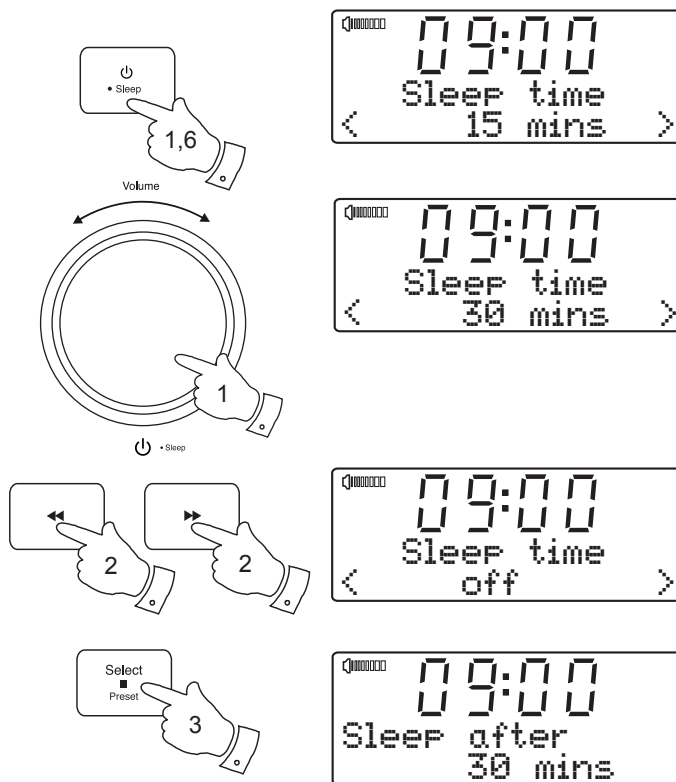



## Manuel indstilling af uret

Normalt vil dit lydsystem automatisk indstille uret ved at bruge DAB radiosignalet. Hvis der ikke er noget DAB-signal til stede og du skal indstille uret manuelt, følg venligst vejledningen som vist nedenfor. Uret kan indstilles når enheden er i tilstanden standby eller under afspilning.

1. For at indstille klokkeslættet, tryk og hold knappen **Menu** nede.
2. Tryk på knapperne **Tuning Opad** eller **Ned** indtil 'Set clock' vises på displayet. Tryk og slip **Select** knappen.
3. Tryk på knapperne **Tuning Opad** eller **Ned** indtil 'Manual' vises på displayet.
4. Tryk og slip **Select** knappen. Timetallene vil blinke i displayet.
5. Tryk på **Tuning Opad** eller **Ned** knapper for at indstille det ønskede timetal.
6. Tryk og slip **Select** knappen for at indsætte timeindstillingen. Minuttallene blinker nu på displayet.
7. Tryk på **Tuning Opad** eller **Ned** knapper for at indstille det ønskede minuttal.
8. Tryk og slip **Select** knappen. Året blinker nu på displayet.

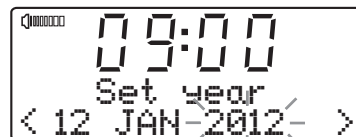
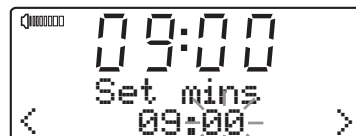
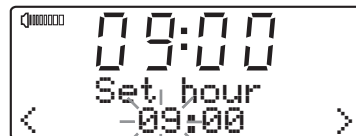
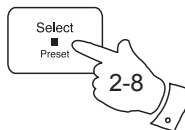
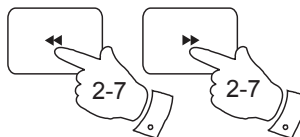
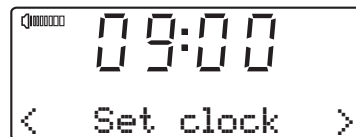
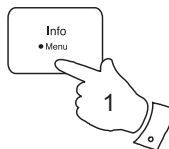

9. Tryk på knapperne **Tuning Opad** eller **Ned** for at vælge det aktuelle år.
10. Tryk og slip knappen **Select** for at gå ind i indstillingen for år. Måneden blinker nu på displayet.
11. Tryk på knapperne **Tuning Opad** eller **Ned** for at indstille den aktuelle måned.
12. Tryk og slip knappen **Select** for at gå ind i indstilling af måned. Dagen blinker derefter på displayet.
13. Tryk på knapperne **Tuning Opad** eller **Ned** for at ændre dag, som nødvendigt.
14. Tryk og slip knappen **Select** for at bekræfte ur indstillingen. Lydsystemet forlader menuen.

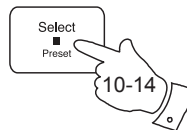
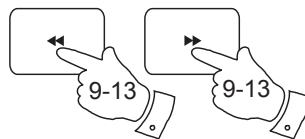

## Tilbagevenden til automatisk urindstilling

Den automatiske urindstilling kan indstilles når enheden er i standby eller under afspilning.

1. Tryk og hold knappen **Menu** nede.
2. Tryk på knapperne **Tuning Opad** eller **Ned** indtil 'Set clock' vises på displayet. Tryk og slip **Select** knappen.
3. Tryk på knapperne **Tuning Opad** eller **Ned** indtil 'Auto' vises på displayet. Tryk og slip **Select** knappen.
4. Lydsystemet indstiller tiden i henhold til de oplysninger der modtages med DAB udsendelsen, når radioen indstilles til en DAB station.

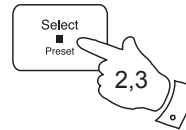
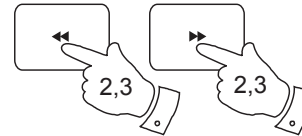
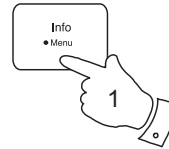

## Standby lysstyrke kontrol

Displayets lysstyrke kan justeres i tilstanden standby. Hvis du bruger enheden i sleep-værelset, kan du foretrække et standby lysstyrkeniveau frem for standard indstillingen.

Standby lysstyrkeniveauer kan indstilles når enheden er i standby eller mens den afspiller.

1. Tryk og hold knappen **Menu** nede.
2. Tryk på knapperne **Tuning Opad** eller **Ned** indtil displayet viser 'Set Brightness' på den nederste linje af tekstdisplayet.
3. Tryk og slip knappen **Select** for at vise den aktuelle indstilling.
4. Tryk på knapperne **Tuning Opad** eller **Ned** for at ændre standby lysstyrkeniveau. Baggrundsbelysningsniveauet skifter samtidig med at du kan se effekten af ændringen når enheden er i tilstanden standby.
5. Tryk og slip knappen **Select** for at gemme den nye indstilling.

Standardindstillingen efter en systemnulstilling er 5. Mulige lysstyrkeværdier varierer mellem 1 - 7.

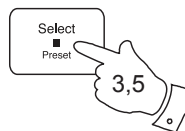
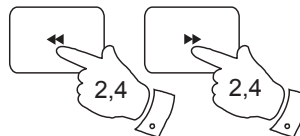
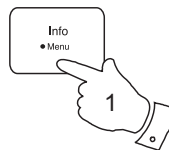

## Equalizer funktion

Musikanlæggets lyd kan tilpasses til din personlige smag, hvad angår dét, du lytter til. Sound 200 har seks forindstillede equalizer indstillinger. Som alternativ, kan du indstille diskant- og basniveauer efter eget ønske.

1. Tryk og slip knappen **Til / Standby** for at tænde for lydsystemet.
2. Tryk og hold knappen **Menu** nede.
3. Tryk på knapperne **Tuning Opad** eller **Ned** indtil 'Set Equalizer' vises på displayet.
4. Tryk og slip knappen **Select** for at gå ind i equalizer menuen.
5. Tryk på knapperne **Tuning Opad** eller **Ned** for at gennemgå de forskellige indstillinger indtil den ønskede indstilling vises. Tryk og slip knappen **Select** for at bekræfte dit valg.
  - a. Flad – ingen toneændring anvendes
  - b. Jazz
  - c. Rock
  - d. Klassisk
  - e. Pop
  - f. Nyheder

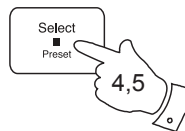
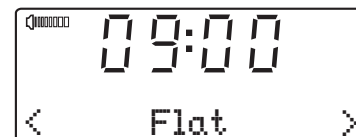
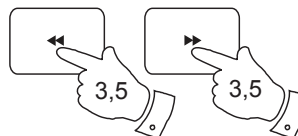
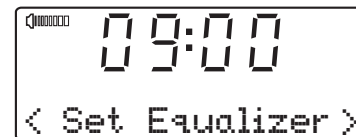
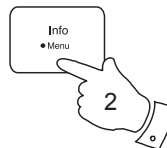

## Diskant-knap

1. Følg trin 1-4 på den foregående side for at gå ind i the Equalizer opsætningsmenuen.
2. Tryk på knapperne **Tuning Opad** eller **Ned** for at gennemgå indstillingerne indtil 'Treble' vises på displayet.
3. Tryk og slip knappen **Select**. Den aktuelle diskantindstilling vises.
4. For at justere diskantindstillingen tryk på knapperne **Tuning Opad** eller **Ned** indtil det ønskede niveau vises.
5. Tryk og slip knappen **Select** for at bekræfte indstillingen.

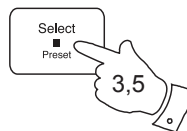
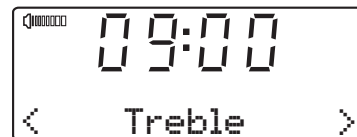
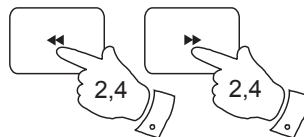

## Bas-knap

1. Følg trin 1-4 på den foregående side for at gå ind i Equalizer opsætningsmenuen.
2. Tryk på knapperne **Tuning Opad** eller **Ned** for at gennemgå valgmulighederne indtil 'Bass' vises på displayet.
3. Tryk og slip **Select** knappen. Den aktuelle basindstilling vises.
4. For at justere basindstillingen tryk på knapperne **Tuning Opad** eller **Ned** indtil det ønskede niveau vises.
5. Tryk og slip knappen **Select** for at bekræfte indstillingen.

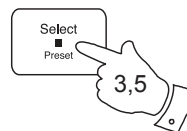
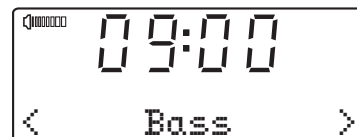
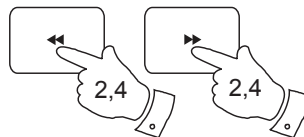

## Lydløs funktion

Når der afspilles i DAB, FM radio eller Aux. Indgang tilstand, Spil / Pause knappen har en lydløs funktion. Ved at trykke på knappen Spil / Pause gøres højttalerne lydløse.

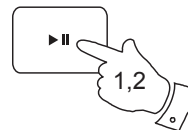

1. Tryk og slip knappen **Spil / Pause** for at gøre lyden tavs. Højttalerens lydstyrkesymbol på displayet forsvinder.
  2. Tryk og slip knappen **Spil / Pause** igen eller en af knapperne **Lydstyrke** for at aktivere lyden igen.
- 

## USB-stik til opgradering af software

I tilfælde af en tilgængelig softwareopdatering er tilgængelig for dit lydssystem, vil oplysninger om hvordan du opdaterer dit lydssystem kunne findes på vores websted på <http://www.robertsradio.co.uk>

## Softwareversion vises

Lydsystemet har midler til at vise versionsnumrene for de forskellige softwarekomponenter, som tillader den at fungere. Disse display leveres som reference i tilfælde af, at de er nødvendige for service eller kundesupport.

For at vise system softwareversionen...

1. Tryk og hold knappen **Menu** nede.
2. Tryk på knapperne **Tuning Opad** eller **Ned** indtil displayet viser oplysninger om softwareversionen i nogle få sekunder.

For at vise DAB / FM radio softwareversionen...

1. I DAB-tilstand tryk og hold knappen **Menu** nede. 'DAB Menu' vises på displayet. Tryk og slip knappen **Select** for at gå ind i DAB-menuen.
2. Tryk på knapperne **Tuning opad** eller **Ned** indtil displayet viser oplysninger om softwareversionen i nogle få sekunder.

For at vise CD / MP3 / WMA softwareversionen...

1. I CD-tilstand uden en CD isat, tryk og hold knappen **Menunede**.
2. Tryk på knapperne **Tuning Opad** eller **Ned** indtil displayet viser oplysninger om softwareversionen i nogle få sekunder.

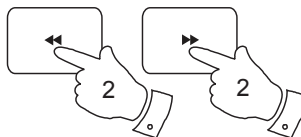
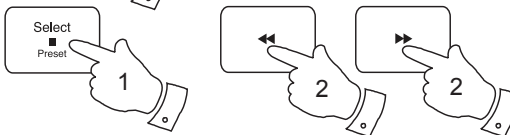
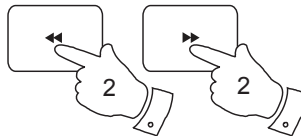



## Nulstilling af system

Hvis dit lydsystem ikke fungerer korrekt, eller nogle tal på displayet mangler eller er ufuldendte, skal du udføre den følgende procedure.

1. Tryk og hold knappen **Menu** nede.
2. Tryk på knapperne **Tuning Opad** eller **Ned** indtil displayet viser 'System reset'.
3. Tryk og slip **Select** knappen. Displayet viser 'Press SELECT to reset'.
4. Tryk og slip knappen **Select** igen for at bekræfte nulstillingen.
5. En fuldstændig nulstilling vil udføres. Listen over stationer og forindstillinger vil blive slettet. Alarmer vil blive annulleret, lyd-equalizer og display lysstyrkeindstillinger vil blive indstillet til deres standard værdier. Uret vil blive nulstillet og enheden vil opføre sig som når den tændes for første gang (se side 9).

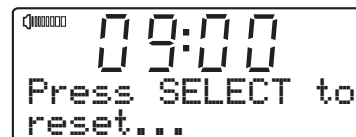
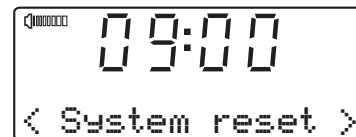
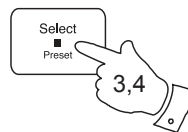
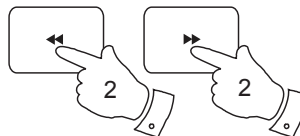
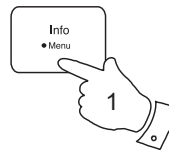

I tilfælde af defekt på grund af elektrostatisk afladning, nulstil produktet ved at bruge den ovennævnte procedure. Under visse omstændigheder kan det være nødvendigt at afbryde og derefter tilslutte strømtilførslen, for at genoptage den normale drift.

## Høretelefonsindgang

Et 3,5 mm stereo **Høretelefonsindgang** sidder på bagsiden af dit lydssystem til tilslutning af høretelefoner. Tilslutning af et stik gør automatisk de indbyggede højttalere lydløse.

Bemærk venligst, at høretelefoners lyd kan være meget forskellig. Vi anbefaler derfor at indstille lydstyrken til et lavt niveau, før der tilsluttes høretelefoner til lydsystemet.

**VIGTIGT:** For høj lydstyrke i øresnegl eller høretelefoner kan forårsage tab af hørelsen.

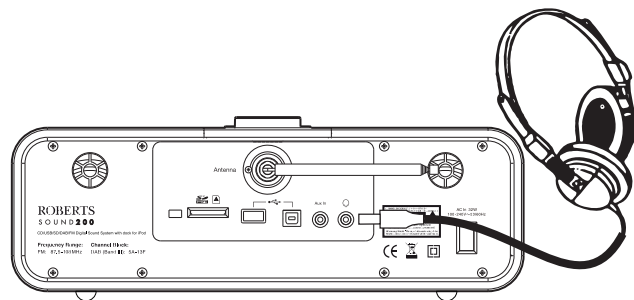

## Aftage antenne

Den påmonterede teleskopantenne passer til de fleste applikationer. En trådantenne medfølger som alternativ, og den teleskopiske antenne kan aftages for at påsætte denne, eller for at tillade tilslutning til en ekstern antenne ved at bruge et koaksialt kabel.

Aftag først de to små skruer der holder antenne stikforbindelsens afdækning på plads, ved at bruge en lille stjerneskrutrækker. Derefter ved brug af den medfølgende skruenøgle aftages den teleskopiske antenne ved at dreje den i retningen mod uret, når den ses fra bagsiden af produktet.

Trådantennen kan skubbes på den viste F-type tilslutning.

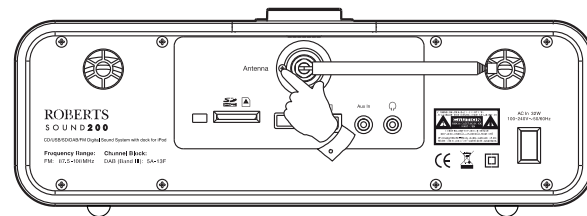

## Ekstra input-stik

En 3,5 mm stereo **Aux. indgang** sidder på bagsiden af dit lydsystem for at tillade tilførsel af et lydsignal til enheden fra en ekstern lydenhed som iPod, MP3 eller Cd-afspiller.

1. Tryk og slip knappen **Mode** indtil "AUX IN" vises.
2. Tilslut til en ekstern lydkilde (for eksempel, iPod, MP3 eller Cd-afspiller) to the **Aux. indgang**.
3. Indstil lydstyrken på din iPod, MP3 eller CD afspiller hvis nødvendigt for at sikre et passende signalniveau, og brug derefter knapperne **Volume opad** eller **Ned** eller drejeknappen på lydsystemet, som nødvendigt for behagelig lytning.

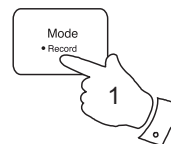
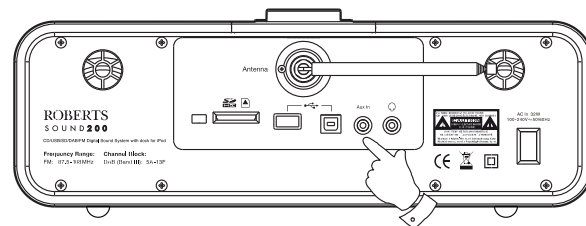

## Advarsler

Tillid ikke dette lydssystem at blive udsat for vand, damp eller sand. Efterlad ikke anlægget i nærheden af for stærk varme, der vil kunne beskadige den.

Det anbefales at DAB-båndet bruges til at lytte til radio, hvor det er muligt, da dette kan medføre en bedre lyd kvalitet og ingen forstyrrelse, hvilket ofte kan opleves på FM-båndet.

Mærkepladen sidder på bagsiden af dit lydssystem.

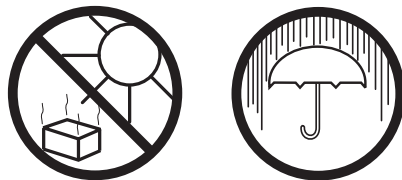

- Lydsystemet må ikke udsættes for dryp eller stænk og ingen genstande fyldt med væsker, såsom vaser, må stilles på lydsystemet.
- Det anbefales at anvende produktet på en sådan måde, at der er en minimumsafstand (10 cm anbefales) til genstande i nærheden for at sikre en god ventilation.
- Ventilation til produktet bør ikke forhindres ved overdækning af dette eller dets ventilationsåbninger af f.eks. aviser, duge, gardiner osv.
- Anbring ikke elementer med åben ild, som f.eks. tændte stearinlys, på produktet.
- Det anbefales at undgå at bruge eller opbevare produktet i nærheden af høje temperaturer. Undgå at efterlade enheden i biler eller på vindueskarne i direkte sollys osv.

## Specifikationer

### Tilslutningskrav

Lysnet	100-240V ~ 50 / 60 Hz (32W maks)
Batteri (Fjernbetjening)	1 x CR2032

### Frekvensdækning

FM	87,5-108 MHz
DAB	174,928 - 239,200 MHz

## Kredsløbsfunktioner

Udgangseffekt	2 x 8 watt
Hovedtelefon indgang	3,5 mm dia
Aux. indgang	3,5 mm dia

Antennesystem	FM	Teleskopantenne
	DAB	Teleskopantenne

## Information

Selskabet forbeholder sig ret til at ændre specifikationer uden forudgående varsel.

iPhone og iPod er varemærker der tilhører Apple Inc., registreret i USA og andre lande.

"Made for iPod" og "Made for iPhone" betyder at et elektronisk tilbehør er blevet designet til specifik tilslutning til iPod eller iPhone henholdsvis, og er blevet godkendt af udvikleren til at opfylde præstationsstandarder fra Apple.

Apple er ikke ansvarlig for denne enheds drift eller dens overholdelse af sikkerhed og regulerende standarder. Bemærk venligst at brug af dette tilbehør med iPod eller iPhone kan påvirke den trådløse ydeevne.

Dette apparat er garanteret i 12 måneder fra leveringsdatoen over for den oprindelige ejer imod fabrikationsfejl eller nedbrud af dele, men i henhold til nedennævnte procedure. Såfremt en komponent eller del er defekt i løbet af garantiperioden, vil denne blive repareret eller udskiftet gratis.

Garantien dækker ikke:

1. Skader forårsaget af forkert brug.
2. Følgeskader.
3. Modtagere med fjernede eller ændrede serienumre.

N.B. Beskadigede eller ødelagte antenner udskiftes ikke under garantien.

Fremgangsmåde:

Erstatningskrav i henhold til denne garanti skal fremsendes via forhandleren, hvor apparatet er købt. Det er højst sandsynligt at din Roberts forhandler er i stand til at tage sig af enhver defekt hurtigt og effektivt, men hvis det er nødvendigt sender forhandleren produktet tilbage til virksomhedens serviceafdeling for at reparation.

*Disse erklæringer har ikke effekt på køberens lovlige forbrugerrettigheder.*



*Issue 1 DK*

<http://www.robertsradio.co.uk>

© 2012 Roberts Radio Limited

