

ROBERTS

Revival UNO

Radio numérique portable DAB / DAB+ / FM RDS



DAB
Digital Audio Broadcasting

DAB+

+ Digital
Radio

Veuillez lire ce manuel avant utilisation

Contenu

<i>Contrôles</i>	2-3	<i>Annulation des alarmes</i>	15
<i>Utilisation des batteries</i>	3	<i>Fonction répétition</i>	15
<i>Utilisation des boutons</i>	3	<i>Annulation des alarmes</i>	16
<i>Utilisation de la radio pour la première fois</i>	4	<i>Fonction sommeil</i>	16
<i>Utilisation de votre radio - DAB</i>	5	<i>Mise à jour automatique de l'heure</i>	17
<i>Sélection d'une station - DAB</i>	6	<i>Réglage de l'heure manuellement</i>	17
<i>Les services secondaires - DAB</i>	6	<i>Version du logiciel</i>	18
<i>Recherche de nouvelles stations - DAB</i>	6	<i>Gradateur du rétro-éclairage de l'écran</i>	18
<i>Réglage manuel - DAB</i>	7	<i>Fonctions linguistiques</i>	19
<i>Paramètres de commande de la portée dynamique ou signal DRC — DAB</i>	7	<i>Fonction d'égaliseur (My EQ)</i>	19
<i>Ordre des stations</i>	8	<i>Prise du haut-parleur</i>	20
<i>Supprimer des stations - DAB</i>	8	<i>Prise d'entrée auxiliaire</i>	20
<i>Utilisation de votre radio - FM</i>	9	<i>Prise de sortie de ligne</i>	20
<i>Réglage manuel - FM</i>	9	<i>Réinitialisation du système</i>	21
<i>FM Stéréo / Mono</i>	9	<i>Conseil en compatibilité électromagnétique</i>	21
<i>Paramètres de sensibilité de la recherche - FM</i>	10	<i>Marquages du produit</i>	21
<i>Bouton stations préférées</i>	10	<i>Avis de sécurité</i>	22
<i>Options d'affichage - DAB/FM</i>	11	<i>Spécifications</i>	22
<i>Stations présélectionnées</i>	12	<i>Caractéristiques du circuit</i>	22
<i>Réglage des heures d'alarme</i>	13-14	<i>Garantie</i>	Dernière page

Commandes

(Haut)

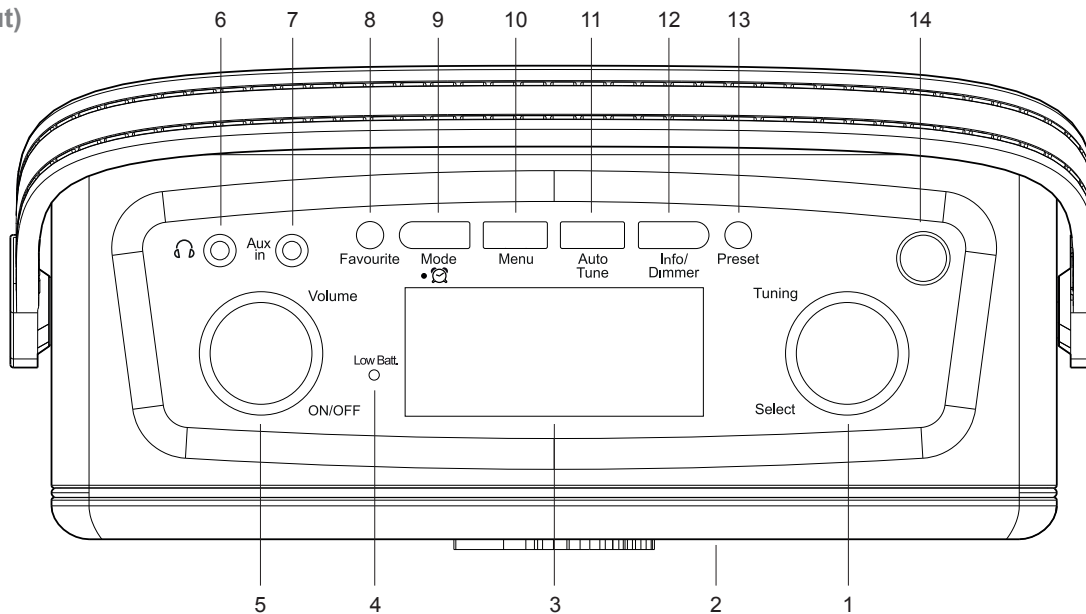

1. Réglage / Sélection / Contrôle de rappel

2. Haut-parleur

3. Affichage LCD

4. Indicateur de batterie faible

5. Marche / Arrêt / Commande de volume

6. Prise Casque

7. Prise d'entrée auxiliaire

8. Bouton stations préférées

9. Bouton Mode / Alarme

10. Touche Menu

11. Touche Réglage automatique

12. Touche Info / Gradateur

13. Bouton de présélection

14. Antenne télescopique

Contrôles (sous la radio)

- 15. Prise femelle DC
- 16. Prise de sortie de ligne
- 17. Compartiment des batteries
- 18. Connecteur micro USB
(à l'intérieur du compartiment des batteries pour utilisation de service uniquement)

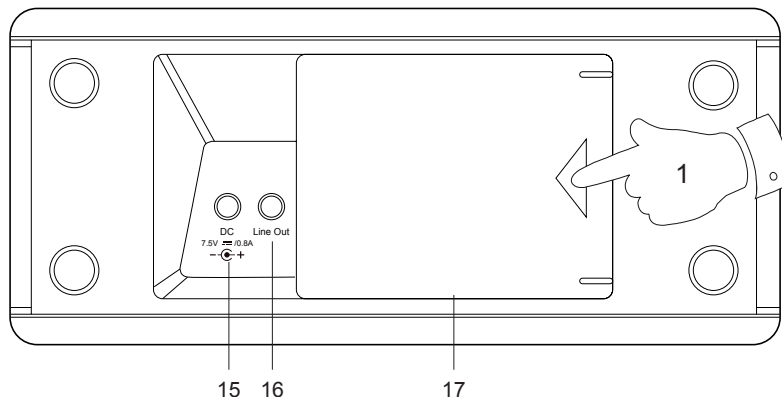

Fonctionnement sur batteries

1. Retirez le couvercle de la batterie situé sous l'unité en appliquant une pression sur la prise dans le sens indiqué par la flèche, puis en soulevant le couvercle.
2. Insérez quatre batteries LR6 (de type AA) dans les cavités du compartiment. Vérifiez que la position des batteries corresponde aux polarités indiquées dans le compartiment. Remplacez le couvercle des batteries.
3. L'éclairage de l'indicateur de batterie faible, l'alimentation réduite, les distorsions et les crachotements sont tous des signes qui indiquent que les batteries ont peut-être besoin d'être changées.
4. Si vous n'allez pas utiliser la radio pendant une certaine période de temps il est recommandé de retirer les batteries de la radio.

Nous vous recommandons de brancher la radio sur la prise du secteur par mesure d'économie.

IMPORTANT : Les batteries ne doivent pas être exposées à des sources de chaleur excessives comme le soleil, le feu ou d'autres sources de chaleur. Après utilisation, les batteries jetables doivent être, dans la mesure du possible, éliminées dans un centre de recyclage approprié. Les piles ne doivent en aucun cas être incinérées.

Attention : Remplacez les batteries uniquement avec le même type ou équivalent. Danger d'explosion si les batteries sont remplacées de façon incorrecte.

Utilisation des boutons

La plupart des opérations sur la radio sont effectuées par une simple pression sur un bouton.

Quelques opérations nécessitent une pression plus longue d'un bouton. Dans ce cas, les instructions vous indiqueront d'appliquer une pression prolongée, et le bouton doit être maintenu enfoncé pendant 2 ou 3 secondes, jusqu'à ce que la radio ait répondu. Un exemple de ceci consiste à appuyer longtemps sur le bouton Preset pour définir une présélection, voir page 12.

Lors de la navigation dans les menus, il est généralement possible de revenir en appuyant sur la touche **Menu**.

Utilisation de la radio pour la première fois

1. Branchez l'adaptateur secteur dans la prise DC située en dessous de votre radio (marquée 'DC') en veillant à ce que le connecteur soit complètement enfoncé dans la prise.
2. Placez la radio sur une surface plane.
3. Déployez complètement l'antenne télescopique. L'antenne doit être pleinement déployée et positionnée à la verticale pour obtenir la meilleure réception.
4. Branchez l'autre extrémité du cordon de l'adaptateur dans la prise murale. Quand la radio est branchée, les piles sont automatiquement déconnectées.
5. L'affichage affichera 'BIENVENUE' pendant quelques secondes suivi de l'horloge avec des chiffres vides ----:----. Pendant ce temps, la radio balaye pour trouver un signal radio DAB. Après une minute ou deux, l'heure actuelle apparaîtra à l'écran.
6. Si aucun signal n'est trouvé, ----:---- continuera à être affiché. Il peut être nécessaire de déplacer votre radio à une position donnant une meilleure réception. Vous devez ensuite effectuer un balayage pour trouver les stations, voir "trouver de nouvelles stations" à la page 6.

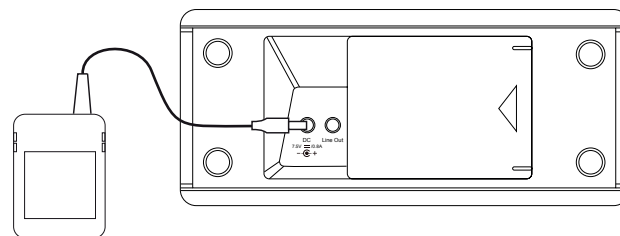

L'adaptateur CA doit être déconnecté de la radio et du secteur quand il n'est pas en cours d'utilisation.

IMPORTANT : L'adaptateur est utilisé pour brancher le produit sur le secteur. La prise de courant et tout bloc secteur à directions multiples utilisé pour le produit doivent rester accessibles pendant une utilisation normale. Pour déconnecter le produit du secteur, l'adaptateur doit être débranché complètement de la prise murale.

Utilisez uniquement l'adaptateur secteur fourni avec le produit ou un équivalent authentique fourni par Roberts Radio. L'utilisation d'adaptateurs alternatifs invalide la garantie.

Utilisation de votre radio - DAB

1. Déployez délicatement l'antenne télescopique complètement.
2. Pressez le bouton **On/Off** pour allumer votre radio. Lors de la première mise en marche, la radio sera en mode DAB. Après chaque utilisation la radio se souviendra du mode utilisé, et ensuite elle passera dans ce mode la prochaine fois qu'elle est utilisée. Si la radio a déjà été utilisée, la dernière station utilisée sera sélectionnée.
3. Si c'est la première fois que la radio a été utilisée, un balayage des canaux DAB Bande III sera effectué (selon si le balayage est déjà terminé en mode veille). L'affichage indiquera les progrès de la recherche de station pendant le processus de balayage. Le numéro sur la droite de l'écran correspond au nombre de stations trouvées.
4. Une fois que le balayage est terminé, la première station (en ordre alphanumérique 0...9...A...Z) sera sélectionnée. La première station dans la liste des stations trouvées lors du balayage sera jouée. L'écran affichera le nom de la station.
5. Il peut être nécessaire, si aucun signal n'est trouvé, de déplacer votre radio à une position donnant une meilleure réception. Vous devez ensuite effectuer un balayage pour trouver de nouvelles stations comme décrit à la page 6.
- L'écran de votre radio inclut un indicateur de  puissance du signal radio DAB reçu.

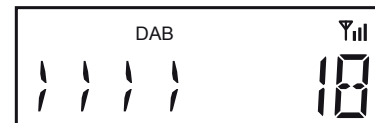
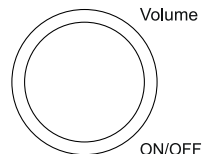

Remarque : La première fois que vous allumerez la radio, le volume sera préréglé sur un volume modéré, au cas où le volume de l'émission serait très bas. Une fois que vous aurez réglé le volume, la radio se souviendra de votre réglage et l'appliquera la prochaine fois que vous l'utiliserez.

Sélection d'une station - DAB

1. Pressez **On/Off** pour allumer la radio.
2. Pressez **Mode** jusqu'à ce que le mode 'DAB' soit sélectionné.
3. Faites tourner **Tuning** pour naviguer la liste des stations disponibles.
4. Pressez **Tuning** pour sélectionner et régler la station souhaitée.
5. Ajustez le **volume**.

Remarque : Si après avoir sélectionné une station elle ne se connecte pas, vous devrez peut-être déplacer votre radio vers un endroit qui offre une meilleure réception.

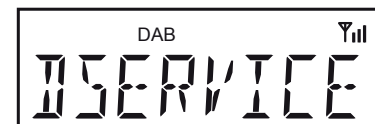
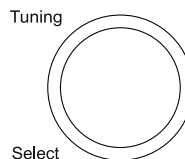
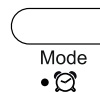
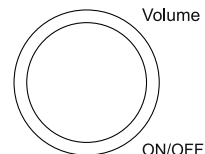

Les services secondaires - DAB

Certaines stations radios peuvent avoir une ou plusieurs émissions additionnelles associées. Si celles-ci sont disponibles, elles apparaîtront immédiatement après la station principale lorsque vous tournez la commande **Tuning** dans le sens des aiguilles d'une montre. Pour syntoniser le service sélectionné, appuyez sur **Tuning**.

Recherche de nouvelles stations - DAB

Il est possible que de nouvelles stations deviennent disponible ou bien vous avez déménagé vers une autre région. Il sera peut-être nécessaire d'effectuer une nouvelle recherche de stations.

1. Pressez **On/Off** pour allumer la radio.
2. Pressez **Mode** jusqu'à ce que le mode 'DAB' soit sélectionné.
3. Pour balayer, appuyez sur **Auto Tune**.
4. Votre radio va effectuer une recherche de stations DAB sur la Bande III. Le nombre de stations indiquées par le compteur (situé sur le côté droit de l'écran) augmente au fur et à mesure que la recherche trouve de nouvelles stations et les ajoute à la liste enregistrée par la radio.

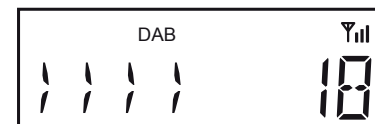

Réglage manuel - DAB

Réglage manuel vous permet de régler votre radio sur une fréquence DAB particulière dans la Bande III. Toutes nouvelles stations trouvées seront ajoutées à la liste des stations. Cette fonction peut aussi servir à faciliter le positionnement de l'antenne ou de la radio pour optimiser la réception d'une station ou d'une fréquence spécifique.

1. Pressez **Mode** jusqu'à ce que le mode 'DAB' soit sélectionné.
2. Pressez **Menu**. L'écran affichera 'MANUEL'. Pressez **Tuning**.
3. Faire tourner **Tuning** pour choisir le canal DAB souhaité. Pressez **Tuning** pour régler la fréquence choisie.
4. Si un signal est présent, il s'affichera dans l'indicateur de puissance du signal. L'indicateur de signal minimum (◻) indique la puissance minimum du signal requise pour une bonne réception DAB.
5. Quand un signal DAB est trouvé, comme indiqué par les boîtes indicatrices de signal, toute nouvelle station radio trouvée avec ce signal sera ajoutée à la liste enregistrée par la radio.
6. Pressez **Menu** pour quitter.

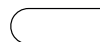

Mode



Menu

Tuning

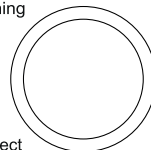

Select

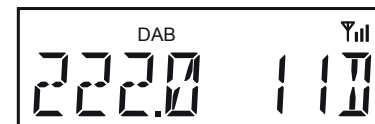

Réglage du Contrôle de plage dynamique (DRC) - DAB

L'utilitaire DRC peut faciliter l'audition de sons bas quand vous utilisez la radio dans un environnement bruyant.

1. Une fois en mode DAB, pressez **Menu**.
2. Tournez **Tuning** jusqu'à ce que 'DRC' s'affiche. Pressez **Tuning**.
3. Tournez **Tuning** pour choisir le réglage DRC souhaité.
DRC 0 - DRC est désactivé, les émissions DRC seront ignorées. DRC 1/2 - le niveau de DRC est réglé sur 1/2 de celui de l'émetteur. DRC 1 - le niveau de DRC est réglé comme celui de l'émetteur.
4. Pressez **Tuning** pour confirmer le réglage. **Remarque** : Toutes les émissions DAB n'utilisent pas la fonction DRC. Si l'émetteur ne fournit pas d'informations DRC, le réglage DRC de la radio n'aura aucun effet.



Ordre des stations - DAB

Votre radio dispose de 3 paramètres d'ordre de stations à partir desquels vous pouvez choisir. Les paramètres de l'ordre des stations sont, nom, ensemble et actif.

Remarque : L'ordre des stations par défaut sur votre radio est par nom.

1. Une fois en mode DAB, pressez **Menu**.
2. Tournez **Tuning** jusqu'à ce que 'ORDER' soit affiché. Pressez **Tuning**.
3. Tournez **Tuning** jusqu'à ce que le réglage de l'ordre de station requis s'affiche.
4. Choisissez entre nom, actif et ensemble.
'Nom' - trie la liste des stations alphanumériquement 0...9 A...Z.
'Actif' - montre uniquement les stations pour lesquelles un signal peut être trouvé.
'Ensemble' - organise la liste des stations par multiplex DAB.
Le réglage actuel est indiqué par un astérisque.
5. Pressez **Tuning** pour confirmer le réglage.

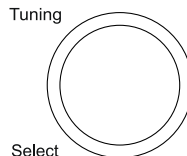

Supprimer des stations - DAB

Si vous déménagez vers une autre région, certaines des stations de la liste ne seront plus disponibles. De temps en temps, certains services DAB peuvent cesser d'émettre, changer de position ou de fréquence. Les stations qui ne peuvent pas être trouvées ou qui n'ont pas été reçues depuis longtemps apparaissent dans la liste des stations avec un point d'interrogation.

La fonction Purger les stations va supprimer les stations DAB marquées dans votre liste des stations.

1. Une fois en mode DAB, pressez **Menu**.
2. Tournez **Tuning** jusqu'à ce que 'PRUNE' soit affiché. Pressez **Tuning**.
3. Tournez **Tuning** jusqu'à ce que 'YES' soit affiché. Pressez **Tuning** pour supprimer les noms de stations non valides de la liste des stations.
4. Si vous ne souhaitez pas purger les stations sélectionnez 'NO' dans l'étape 3 ci-dessus.

Remarque : Si vous avez changé de région, nous vous recommandons d'effectuer une nouvelle recherche de stations (consultez la section "Trouver de nouvelles stations", page 6).

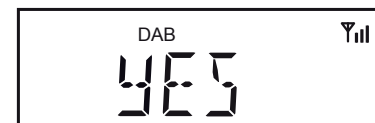

Utilisation de votre radio - FM

1. Déployez délicatement l'antenne télescopique complètement.
2. Pressez **On/Off** pour allumer la radio.
3. Pressez **Mode** jusqu'à ce que le mode 'FM' soit sélectionné.
4. Tournez **Tuning** dans le sens des aiguilles d'une montre, puis appuyez sur le bouton **Auto Tune**. Votre radio va effectuer une recherche de bas en haut de la bande de fréquence et s'arrêtera automatiquement dès qu'elle détecte une station ayant un signal d'une puissance suffisante. Après quelques secondes, l'affichage se mettra à jour. L'affichage indique la fréquence du signal découvert. Si le signal est suffisamment fort et qu'il y a des données RDS alors la radio affichera le nom de la station.
5. Pour trouver d'autres stations, pressez le bouton **Auto Tune** comme précédemment. Pour balayer la bande FM dans une direction vers le bas (de la haute fréquence à la basse fréquence), tournez **Tuning** dans le sens inverse des aiguilles d'une montre, puis appuyez sur le bouton **Auto Tune**.
6. Une fois la limite de la largeur de bande atteinte, la radio recommencera la recherche depuis l'autre extrémité de la bande. Ajustez le **Volume**.
7. Pour éteindre votre radio, pressez **On/Off**.

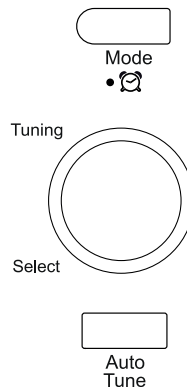

Réglage manuel - FM

1. Faites tourner **Tuning** pour sélectionner une station. La fréquence va changer par incréments de 50 kHz.
2. Ajustez le **Volume**.

FM Stéréo/Mono (Prise de Casque et de Sortie de ligne uniquement)

1. Si une station FM reçue est faible, un sifflement peut être audible. Pour réduire cela, pressez **Tuning** jusqu'à ce que l'écran affiche 'MONO'. Votre radio passe alors au mode mono.
2. Pour retourner au mode stéréo pressez **Tuning** jusqu'à ce que l'écran affiche 'STEREO'. La radio passe au mode stéréo.

Remarque : L'écoute stéréo n'est disponible que lorsque vous écoutez via un casque ou lorsque vous utilisez la prise de sortie de ligne connectée à un amplificateur externe.



Paramètres de sensibilité de la recherche - FM

Votre radio va généralement rechercher les émissions FM suffisamment puissantes pour offrir une bonne qualité de réception. Toutefois, vous pouvez aussi régler la fonction Recherche automatique pour qu'elle recherche des signaux plus faibles, provenant probablement d'émetteurs plus lointains. Votre radio inclut une option proche/distant pour la fonction de recherche automatique.

1. Une fois en mode FM, pressez **Menu**.
2. L'écran affichera 'SCAN'. Pressez **Tuning**.
3. Tournez **Tuning** pour choisir l'option 'LOCAL' ou 'DISTANT'. L'option Distant permet à la radio de trouver des signaux plus faibles au cours de la recherche.
4. Pressez **Tuning** pour confirmer. Les paramètres Proche ou Distant sont stockés dans la mémoire de la radio et restent actif jusqu'à ce que vous les changiez ou jusqu'à ce que la prochaine réinitialisation du système.

Remarque : Les paramètres initiaux (par défaut ou après une réinitialisation du système) font que la radio ignore les signaux les plus faibles (ou plus distants).

Bouton stations préférées

Votre radio est équipée d'un bouton qui, lorsqu'il est pressé, sélectionnera automatiquement la bande de fréquence requise et se calera sur votre station radio préférée. Avec ce bouton, vous pouvez enregistrer une station préférée des bandes DAB ou FM.

1. Sélectionnez la bande souhaitée (DAB ou FM) et réglez la station requise. **Appliquez une pression prolongée** sur le bouton **Favoris** (pendant 5 secondes) jusqu'à ce que l'affichage indique 'SAVED'.
2. Pour rappeler votre station préférée, appuyez momentanément sur le bouton **Favoris**.

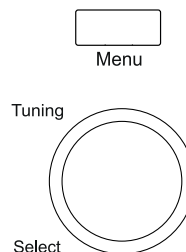

Options d'affichage - DAB/FM

En mode DAB ou FM, votre radio dispose d'une gamme d'options d'affichage :

1. Pressez **Info** pour parcourir les options. Tous les affichages sauf l'affichage de texte seront remplacés par l'heure 10 secondes plus tard.



Options d'affichage DAB

Votre radio peut afficher les éléments suivants en mode DAB :

Défilement du texte, type de programme, nom de la station, l'heure, la date, canal / fréquence, débit, type audio et puissance du signal.

Pour la puissance du signal, le marqueur de signal minimum (▢) indique la puissance minimum du signal requise pour une bonne réception DAB. Les boîtes indicatrices de signaux augmentent ou diminuent, montrant l'intensité du signal changeant lorsque vous réglez l'antenne télescopique ou la position de votre radio.

Options d'affichage FM

En mode FM, votre radio peut utiliser le système de données radio (RDS) pour afficher le nom de la station de radio et le texte supplémentaire fourni par le diffuseur et où le signal radio est suffisamment clair.

Votre radio peut afficher les éléments suivants en mode FM :

Nom de la station, texte défilant, type de programme, fréquence, mode audio, heure et date.

Défilement du texte (DAB et FM)

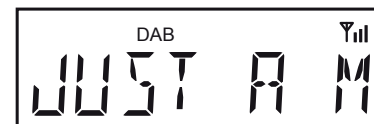

Force du signal (DAB uniquement)



Fréquence (DAB et FM)



Heure (DAB et FM)



Stations présélectionnées - DAB et FM

Pour vous faciliter la tâche d'accorder votre radio aux stations que vous préférez, vous pouvez enregistrer les stations de radio sélectionnées comme présélectionnées. Votre radio garde les stations présélectionnées séparées pour les modes de radio DAB et FM.

Vous pouvez définir autant de stations présélectionnées que vous le souhaitez dans chaque mode.

Vous pouvez facilement basculer entre l'affichage de toutes les stations DAB (ou toutes les fréquences FM) et afficher uniquement celles que vous avez définies comme présélectionnées.

Toute station ou fréquence qui a été marquée comme présélectionnée peut facilement être supprimée si vos préférences ou vos besoins changent.

Les présélectionnées sont conservées lorsque votre radio est éteinte.

1. Pour configurer vos stations présélectionnées, réglez les stations requises.
2. **Appliquez une pression** prolongée sur le bouton **Preset** afin que le symbole coché s'affiche. Cela indique que la station de radio est marquée comme un présélectionnée. Pour annuler la marque préréglée, appliquez à nouveau **une nouvelle pression** sur le bouton **Preset**.
3. Répétez les étapes 1 et 2 selon vos besoins pour toutes les autres stations que vous voulez en tant que présélectionnées.
4. Pour afficher uniquement les stations présélectionnée pour la bande actuellement sélectionnée lors du réglage, appuyez et relâchez le bouton **Preset** afin que le symbole du cœur s'affiche.
5. Pour écouter une des stations de radio présélectionnées, tournez **Tuning** jusqu'à ce que la station de radio requise s'affiche. La radio sera automatiquement réglée à cette station.
6. Pour annuler la vue des stations présélectionnées, pressez et relâchez le bouton **Preset** afin que le symbole du cœur disparaisse de l'affichage. Votre radio pourra alors accéder à la liste complète des stations à l'aide de la commande **Tuning**.

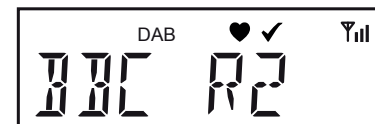
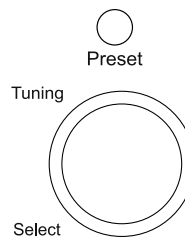

Réglage des heures d'alarme

Votre radio dispose de deux alarmes qui peuvent être réglées pour vous réveiller au DAB, la radio FM ou le buzzer. Chaque alarme peut être réglée pour sonner une fois, tous les jours, en semaine ou les weekends. Dans le cas d'une coupure de courant votre radio a une mémoire intégrée qui conservera vos paramètres d'alarme. Assurez-vous que l'heure est correctement réglée avant de régler les alarmes. Les alarmes peuvent être réglées pendant que la radio est en mode veille ou en marche.

Remarque : Les alarmes ne peuvent pas être utilisées lorsque la radio est alimentée par les batteries.

Remarque : Si aucune touche n'est pressée pendant 10 secondes, votre radio quittera la configuration de l'alarme.

1. Pour modifier les états des alarmes pendant que la radio est en mode Veille, pressez plusieurs fois sur le bouton **Mode/Alarm**. L'affichage indiquera en rotation Pas d'alarme, Alarme 1 activée, Alarme 2 activée ou Alarmes 1 et 2 activées.
2. Pour modifier les paramètres d'alarme détaillés pendant que la radio est en mode veille, appliquez **une pression prolongée** sur le bouton **Mode/Alarm**. Cela entraînera l'affichage du menu des alarmes puis, passez à l'étape 5 ci-dessous.
3. Alternativement, pour modifier les paramètres d'alarme lorsque la radio est allumée, appuyez sur Menu.
4. Tournez **Tuning** jusqu'à ce que 'ALARM' soit affiché. Pressez **Tuning**.
5. Tournez **Tuning** pour afficher 'ALARM 1' ou 'ALARM 2'. Pressez **Tuning** pour entrer dans le menu de réglage de l'alarme.
6. Tournez **Tuning** pour choisir 'Marche' ou 'Arrêt'. Si Arrêt est sélectionné, le réglage actuel de cette alarme sera annulé.
7. Avec 'Marche' sélectionné, pressez **Tuning** pour faire clignoter les chiffres des heures de l'alarme sur l'affichage.
8. Tournez **Tuning** pour choisir l'heure désirée de l'alarme.



Mode



Menu

Tuning

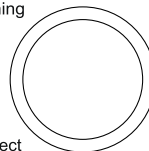

Select



9. Pressez **Tuning**. Les chiffres des minutes d'alarme clignoteront sur l'écran.

10. Tournez **Tuning** pour choisir la minute d'alarme désirée.

11. Pressez **Tuning**. L'option du jour d'alarme clignotera sur l'écran.

12. Tournez **Tuning** pour choisir l'option du jour d'alarme souhaité :

Quotidien	- retentira chaque jour
Une fois	- retentira une seule fois
Jours de la semaine	- retentira uniquement en semaine
Weekends	- retentira seulement les weekends



13. Pressez **Tuning**. L'option du jour d'alarme clignotera sur l'écran.

14. Tournez **Tuning** pour choisir le mode d'alarme souhaité (DAB, FM, BUZZER). Si vous réglez les alarmes sur l'option de radio, l'alarme radio sera réglée sur la dernière station de radio écoutée.

15. Pressez **Tuning**. Les réglages de volume apparaîtront sur l'écran.

16. Tournez **Tuning** pour choisir le volume d'alarme désiré. La radio utilise les réglages de volume sauvegardés pour chaque alarme quand elle sonne.

17. Pressez **Tuning** pour confirmer le réglage de l'alarme. 'Sauvegardé' s'affichera sur l'écran avant de quitter le réglage de l'alarme.

Les alarmes sont indiquées à l'écran par le symbole d'alarme   et le numéro d'alarme correspondant.

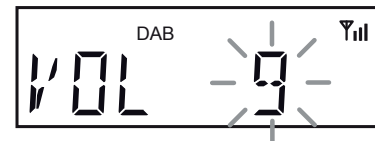
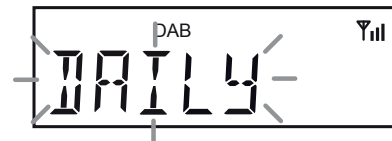
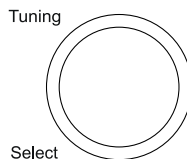

Lorsque l'alarme retentit

L'alarme retentira aux heures sélectionnées jusqu'à 60 minutes à moins d'être annulée. Le volume maximum utilisé pour l'alarme sera spécifié au cours de la procédure de réglage de l'alarme. Lorsque votre radio est réglée pour un réveil par l'alarme radio, votre radio se mettra à la station de radio sélectionnée. Si la radio ne peut pas se connecter à la station radio DAB spécifiée, le buzzer sera utilisé.

Remarque : Si la radio est allumée à cause de l'alarme radio, vous pouvez contrôler les fonctions de base telles que le volume.

Lorsque l'alarme est activée, elle démarrera doucement et augmentera graduellement de niveau.

L'icône d'alarme clignotera à l'écran et la radio reviendra automatiquement en mode veille lorsque les 60 minutes se sont écoulées.

Annulation des alarmes

1. Alors qu'une alarme retentit pressez **On/Off** pour annuler l'alarme.

Fonction répétition

1. Lorsque l'alarme de radio ou buzzer retentit, pressez **Tuning/Select/Snooze**. Cela va arrêter l'alarme pour le nombre de minutes sélectionné. La durée de répétition peut être réglée entre 5 et 20 minutes en incréments de 5 minutes. Le réglage par défaut est de 5 minutes.

Lorsque le bouton Snooze a été pressé pendant une alarme, l'écran affichera le symbole de Snooze . Cette séquence peut être répétée au besoin. La fonction snooze peut également être activée à l'aide d'autres boutons de la radio.

2. Pour annuler la fonction Snooze, pressez le bouton **On / Off**.

Pour définir le délai de répétition

La durée du Snooze ne peut être réglée que lorsque la radio est en cours d'utilisation.

1. Lorsque votre radio est en cours de lecture, pressez **Menu**.
2. Tournez **Tuning** jusqu'à ce que l'écran affiche 'SNOOZE'.
3. Pressez **Tuning**.
4. Tournez **Tuning** pour choisir le réglage de Snooze souhaité entre 5, 10, 15 et 20 minutes.
5. Pressez **Tuning** pour confirmer le réglage.

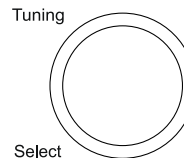
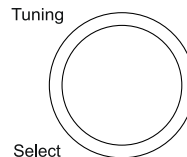
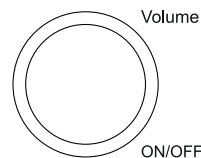

Annulation des alarmes

1. Pour désactiver une alarme pendant que la audio est en mode veille, pressez plusieurs fois sur le bouton **Mode/Alarm** pour faire défiler l'option on-off de l'alarme (voir page 13, étape 1).
2. Alternativement, pour désactiver une alarme, entrez le menu de configuration de l'alarme (voir page 13, étape 2-4) et tournez **Tuning** jusqu'à ce que l'alarme souhaitée s'affiche. Pressez **Tuning**.
3. Sélectionnez l'option 'ARRET'. L'alarme choisie sera maintenant désactivée.

Fonction sommeil

Votre radio peut être réglée pour s'éteindre après un temps prédéfini. Le minuteur de sommeil peut être réglé entre 10 et 90 minutes.

1. Pressez **On/Off** pour allumer la radio.
2. Pressez **Menu**.
3. Tournez **Tuning** jusqu'à ce que l'écran affiche 'SLEEP'. Pressez **Tuning**.
4. Tournez **Tuning** pour choisir le temps de sommeil désiré. Le réglage du sommeil augmente en incréments de 10 minutes jusqu'à 90 minutes. Une autre pression permettra au minuteur de sommeil d'être réglé sur ARRET ce qui annulera la fonction de sommeil.
5. Pressez **Tuning**. Le symbole du sommeil  apparaîtra sur l'écran. L'affichage quittera les options de sommeil. Votre radio s'éteindra au bout du temps de sommeil défini.
6. Pour afficher le temps de sommeil restant, suivez les étapes 2 à 3 ci-dessus. Le temps restant de sommeil apparaîtra sur l'écran.
7. Pour annuler la minuterie de sommeil et éteindre votre radio avant que le temps de sommeil ne se soit écoulé, pressez le bouton **On / Off**. Pour annuler le minuteur de sommeil sans éteindre votre radio, réglez le sur ARRET.

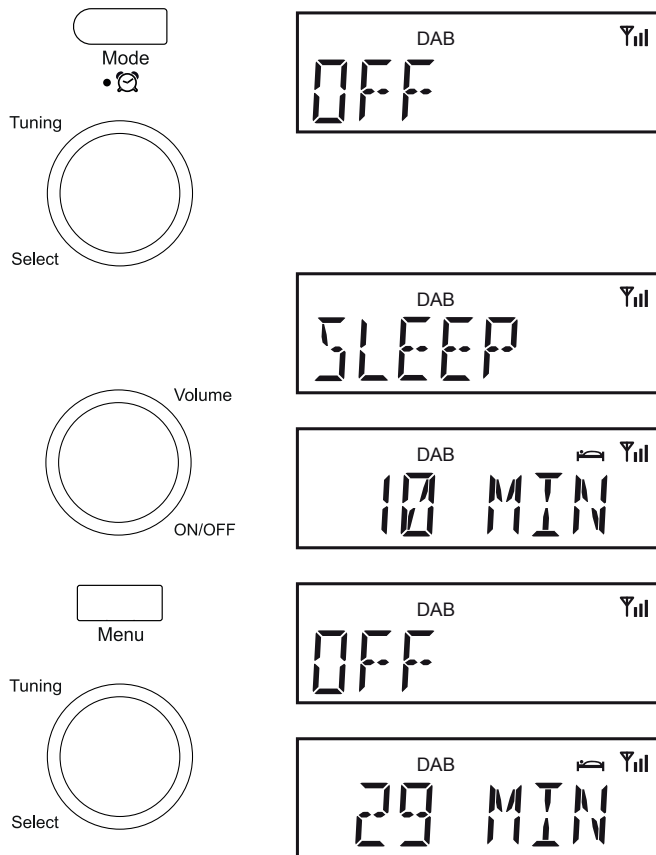

Mise à jour automatique de l'heure

Votre radio va généralement régler l'heure en utilisant le signal DAB. Alternativement, vous pouvez régler l'horloge manuellement.

1. Pressez **On/Off** pour allumer la radio.
2. Pressez **Menu**.
3. Tournez et appuyez sur la commande **Tuning** pour sélectionner 'TIME', 'AUTO', puis choisissez une option de mise à jour, DAB ou NO (Aucun).
4. Pressez **Tuning** pour confirmer votre choix.
5. La radio réglera son heure selon les informations reçues.

S'il n'y a pas de signal, vous devez alors soit positionner la radio ou son antenne de sorte qu'un signal puisse être reçu, ou utiliser l'option de réglage manuel de l'heure.

Réglage de la date manuellement

Normalement, votre radio ajustera son horloge automatiquement en utilisant le signal radio DAB. Si aucun signal DAB est disponible et vous devez régler l'heure manuellement, veuillez suivre la procédure ci-dessous.

1. Pressez **On/Off** pour allumer la radio.
2. Pour régler l'horloge, pressez sur **Menu**.
3. Tournez et appuyez sur la commande **Tuning** pour sélectionner le réglage 'HEURE', 'MANUEL', heure, minute, jour, mois et année.
4. Pressez **Tuning** pour confirmer le réglage de l'heure.

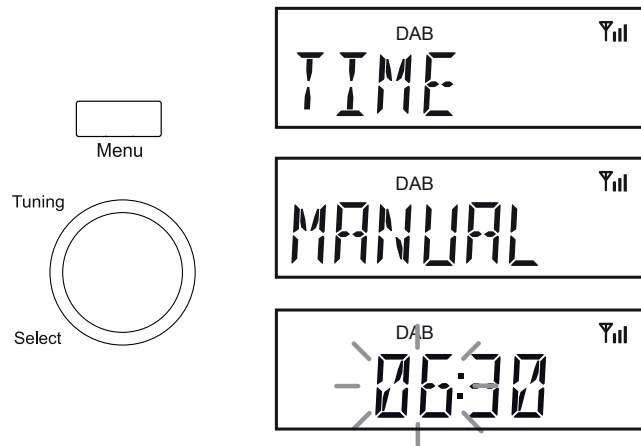
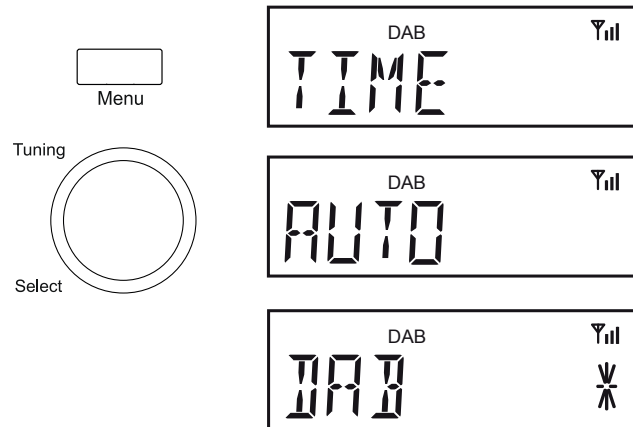

Version du logiciel

La version du logiciel affichée ne peut pas être modifiée et elle est indiquée à titre purement informatif.

1. Pressez **On/Off** pour allumer la radio.
2. Pressez **Menu**.
3. Tournez **Tuning** jusqu'à ce que l'écran affiche 'SW VERSION'. Appuyez sur **Tuning** pour afficher la version du logiciel.
4. Pressez **Menu** pour quitter.

Gradateur du rétro-éclairage de l'écran

La luminosité de l'écran peut être réglée pour quand la radio est en mode veille. Si vous utilisez l'unité dans une chambre, vous préférez peut-être moins de luminosité que le réglage standard. Il existe quatre niveaux de luminosité de veille. Pour modifier le réglage de la luminosité en veille actuel veuillez suivre ces étapes.

1. Pressez **On/Off** pour éteindre la radio.
2. Appuyez sur le bouton **Dimmer** pour choisir le réglage du gradateur élevé, moyen, bas ou presque désactivé.

Lorsque la radio est en mode veille, l'appui sur un bouton (sauf le bouton gradateur) ou la commande rotative entraînera le passage à un niveau de luminosité 'Élevé' pendant quelques secondes. De cette manière, même si le niveau de luminosité de veille est mis au plus bas (presque éteint), il est encore possible de voir l'heure en appuyant rapidement sur une touche.

Lorsque votre radio est alimentée par le secteur à l'aide de l'adaptateur secteur fourni, le rétro-éclairage de l'écran sera toujours activé chaque fois que la radio est allumée.

Lorsque vous utilisez la radio alimentée par les batteries, le rétro-éclairage de l'écran sera allumé pendant environ 12 secondes lorsque vous appuyez sur n'importe quelle touche.

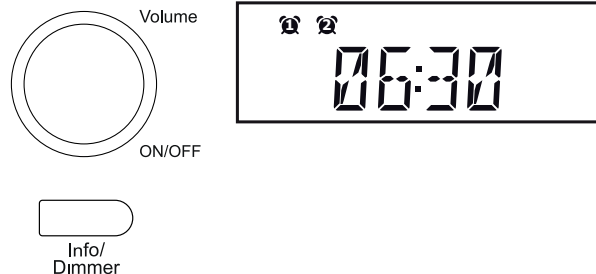
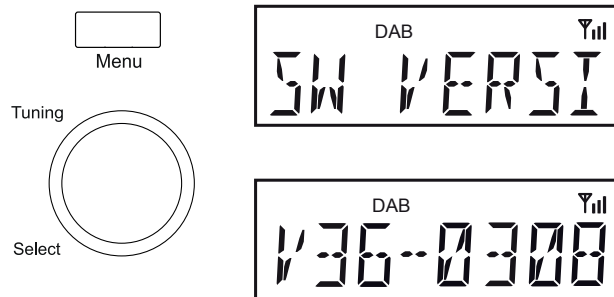

Fonctions linguistiques

Les menus de votre radio peuvent être configurés en plusieurs langues.

1. Pressez **On/Off** pour allumer la radio.
2. Pressez **Menu**.
3. Tournez et appuyez sur la commande **Tuning** pour sélectionner 'LANGUAGE' puis sélectionnez la langue souhaitée.
4. L'affichage changera à la langue choisie.
5. Pressez **Menu** pour quitter.

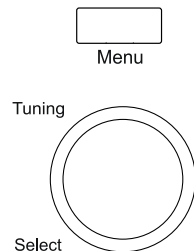

Fonction d'égaliseur (My EQ)

Le son de votre radio peut être ajusté en fonction de votre goût personnel pour le matériel que vous écoutez.

Vous pouvez régler à vos propres préférences les niveaux des aigus et des graves en utilisant le menu 'My EQ'.

1. Pressez **On/Off** pour allumer la radio.
2. Pressez **Menu**.
3. Tournez **Tuning** jusqu'à ce que l'écran affiche 'MY EQ'.
4. Pressez **Tuning**. 'TREBLE' va s'afficher sur l'écran.
5. Tournez **Tuning** jusqu'à ce que le niveau désiré (entre -4 et +4) s'affiche.
6. Pressez **Tuning**. 'BASS' va s'afficher sur l'écran.
7. Tournez **Tuning** jusqu'à ce que le niveau désiré (entre -4 et +4) s'affiche.
8. Pressez **Tuning** pour confirmer le réglage.
9. Pressez **Menu** pour quitter.

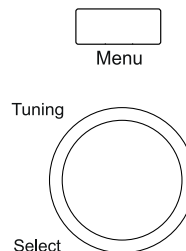

Prise Casque

Un **Connecteur d'écouteur** de 3,5 mm situé sur le côté supérieur gauche de votre radio est fourni pour utilisation avec des écouteurs ou un casque audio. Le branchement d'un écouteur met automatiquement le haut-parleur interne en sourdine.

Veillez noter que la sensibilité des écouteurs varie énormément. Nous vous recommandons en conséquence de commencer avec un volume bas.

IMPORTANT : Un volume sonore excessif en provenance des écouteurs ou des casques est nuisible pour vos capacités auditives et peut causer des dommages irréparables.



Pour éviter d'endommager votre système auditif, veuillez ne pas écouter à volume élevé pendant de longues périodes.

Prise d'entrée auxiliaire

1. Connectez une source audio mono ou stéréo (par exemple, un iPod, un MP3 ou un lecteur CD) à **l'entrée auxiliaire**.
2. Pressez **On/Off** pour allumer la radio.
3. Pressez **Mode** jusqu'à ce que l'écran affiche 'AUX IN'.

Remarque : Le mode d'entrée auxiliaire ne peut être sélectionné que lorsqu'une prise est insérée dans la douille.

4. Réglez le **Volume** sur votre lecteur et sur la radio au niveau souhaité.
5. Retirez le câble de la prise d'**entrée auxiliaire** ou pressez **Mode** pour annuler le mode d'entrée auxiliaire. Notez que l'audio joué via l'entrée auxiliaire sera joué en mono à travers le haut-parleur et en stéréo via un casque stéréo.

Prise de sortie de ligne

Une prise 3.5mm **sortie de ligne** située en dessous de votre radio est fournie pour relier le signal audio à un amplificateur externe. L'insertion d'un câble audio de ligne de sortie ne mettra pas en sourdine le haut-parleur interne. Réglez la commande de volume de la radio au minimum si souhaité.

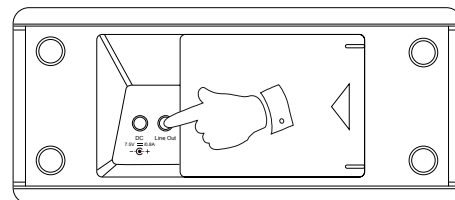
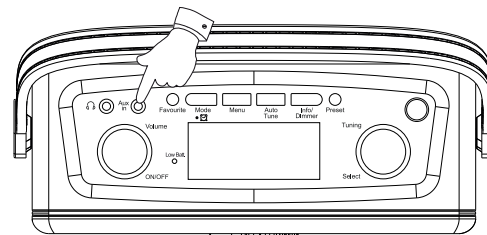
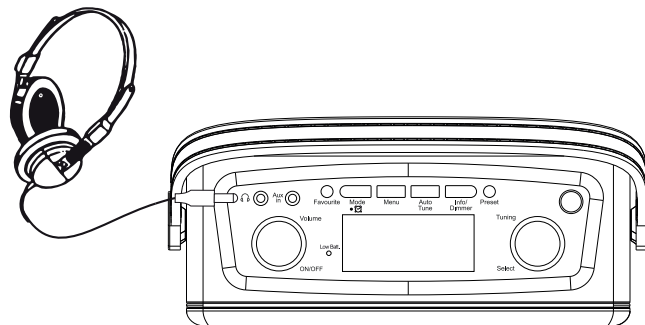

Réinitialisation du système

Si votre radio ne fonctionne pas correctement, ou si certains caractères de l'écran ne sont pas visibles ou incomplets, effectuez la procédure suivante.

1. Pressez **On/Off** pour allumer la radio.
2. Pressez **Menu**.
3. Tournez **Tuning** jusqu'à ce que l'écran affiche 'RESET'. Pressez **Tuning**.
4. Tournez **Tuning** jusqu'à ce que l'écran affiche 'YES'. Si vous ne souhaitez pas réinitialiser le système sélectionnez 'NO'. L'écran retourne à l'affichage précédent.
5. Avec 'OUI' affiché, pressez **Tuning**. Une réinitialisation complète sera effectuée. La liste des stations et les présélections seront effacées. Les alarmes seront supprimées et les réglages seront mis à leurs valeurs par défaut. L'affichage affichera *RESET* et ensuite 'WELCOME'. Ensuite la radio redémarrera avec les mêmes paramètres que la première fois que vous l'avez allumée (voir aussi la page 4).

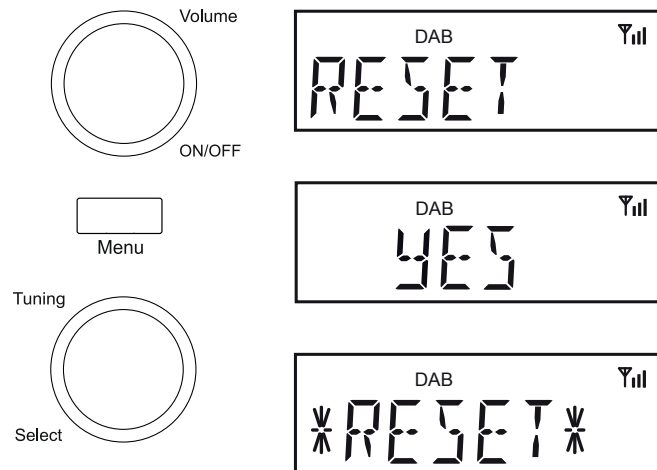

Conseil en compatibilité électromagnétique

En cas de mauvais fonctionnement causé par une décharge électrostatique ou par une interruption brève ou longue de l'alimentation électrique, veuillez réinitialiser le produit comme indiqué ci-dessus pour que la radio fonctionne à nouveau normalement. Si vous ne pouvez pas effectuer une réinitialisation comme décrit ci-dessus, veuillez débrancher puis rebrancher la radio ou enlever et remettre les piles.

Si le produit est utilisé dans un environnement présentant une immunité ESD / Immunité rayonnée / Perturbation de l'immunité conduites, le produit peut mal fonctionner. Il récupérera automatiquement l'état normal lorsque la perturbation de l'immunité ESD / Immunité rayonnée / Perturbation de l'immunité conduites est arrêtée.

Marquages du produit

	Tension DC 7,5 V / 0,8 A
	Recyclage Ce produit porte le symbole de tri sélectif pour les déchets d'équipements électriques et électroniques (WEEE). Cela signifie que ce produit doit être traité conformément à la directive européenne 2012/19/UE afin d'être recyclé ou démantelé pour minimiser son impact sur l'environnement. L'utilisateur a le choix de donner le produit à un organisme de recyclage compétent ou au détaillant lors de l'achat d'un nouvel équipement électrique ou électronique.

Avis de sécurité

Cette radio ne doit pas être exposée à l'eau, à la vapeur ou au sable. Ne laissez pas la radio dans des lieux où la chaleur pourrait entraîner des dommages, comme une voiture garée au soleil dont l'intérieur risque d'atteindre des températures élevées même si la température extérieure demeure raisonnable. Nous vous recommandons d'utiliser la bande DAB autant que possible car cela permet en général d'obtenir de meilleurs résultats en termes de qualité et de limitation des interférences par rapport à la bande FM.



La plaque signalétique est située sur la partie inférieure de la radio.

Veillez manipuler avec précaution. La finition en cuir peut être susceptible d'être endommagée si elle est maltraitée. Évitez tout contact avec un matériau abrasif, des substances chimiques ou des solutions de nettoyage. Votre radio peut être essuyée avec un chiffon propre et légèrement humide.

Assurez-vous que le produit est débranché de la prise secteur avant d'essayer cette procédure.

Spécifications

Conditions d'alimentation

Secteur AC 100 ~ 240 volts, 50/60 Hz (adaptateur)
(Utilisez uniquement l'adaptateur fourni)

Batteries 4 x LR6 (Taille AA)

Vie de la batterie Jusqu'à 25 heures avec des piles alcalines selon le volume et le mode de fonctionnement.

- Votre radio et votre adaptateur AC/DC ne doivent pas être exposés à des gouttes ou des éclaboussures et aucun objet rempli de liquides, tels que des vases, ne doit être placé sur la radio ou l'adaptateur.
- Il est recommandé de conserver une distance minimum de 10 cm entre l'appareil et les objets adjacents pour assurer une bonne ventilation.
- Prenez garde à ne pas limiter la ventilation de l'appareil en le couvrant ou en recouvrant ses ouvertures de ventilation avec des objets comme des journaux, des nappes ou des rideaux, etc.
- Conservez à l'abri des flammes nues comme les bougies par exemple.
- Il est recommandé d'éviter d'utiliser ou de conserver l'appareil à des températures extrêmes. Évitez de laisser l'unité dans les voitures, sur les rebords de fenêtre ou exposée à la lumière solaire directe.
- Il n'y a aucune pièce réparable par l'utilisateur dans ce produit.
- Ne tentez pas de démonter une partie du produit.
- Le produit doit être utilisé dans un climat tempéré.

Caractéristiques du circuit

Prise de l'écouteur (stéréo) dia. 3,5 mm

Prise d'entrée auxiliaire (stéréo) dia. 3,5 mm

Prise de sortie de ligne (stéréo) dia. 3,5 mm

Système d'antenne FM/DAB antenne télescopique

Fréquence couvertes

FM 87,5-108 MHz

DAB 174,928 - 239,200 MHz

La société se réserve le droit de modifier sans préavis les spécifications du produit.

Garantie

Cet appareil est couvert par la garantie pour une période de vingt quatre mois à compter de la date d'achat par l'acheteur original contre les défauts entraînés par une mauvaise fabrication ou la panne de composants sous réserve de l'observation des procédures ci-dessous. Si un quelconque composant ou pièce présente un défaut au cours de cette période de garantie elle sera réparée ou remplacée à nos frais.

La garantie ne couvre pas :

1. Les dommages résultant d'une utilisation incorrecte.
2. Les dommages indirects.
3. Les appareils dont le numéro de série ont été enlevés ou effacés.

Remarque : les antennes télescopiques endommagées ou cassées ne sont pas couvertes par la garantie.

Procédure :

Toutes les réclamations effectuées au titre de cette garantie devront être effectuées à travers le revendeur du produit. Il est probable que votre revendeur Roberts soit en mesure de prendre soin de toute panne rapidement et efficacement, mais le cas échéant le revendeur renverra le produit au service de réparation de la société. Dans le cas où il est impossible de retourner le produit au revendeur Roberts de qui il a été acheté, veuillez contacter Roberts Radio en utilisant les coordonnées sur le site Web de www.robertsradio.com.

Pour les réparations du produit ne relevant pas de la période de garantie, veuillez vous référer à l'onglet 'Service client' sur le site web www.robertsradio.com.

Vos droits statutaires en tant que consommateur ne sont pas affectés par ces déclarations.

