

ROBERTS

Enjoy Listening

Revival

Blutune

DAB / DAB+ / FM / Bluetooth digital radio



DAB
Digital Audio Broadcasting

DAB+

+ Digital
Radio

 **Bluetooth™**

Læs venligst denne manual før brug

Indhold

<i>Kontrolknapper</i>	2-3	<i>Bluetooth-funktion</i>	18
<i>Funktion med batteri</i>	4	<i>Opkobling af Bluetooth-udstyr</i>	19
<i>Brug af vekselstrømsadapteren</i>	4	<i>Afspilning af lydfiler i Bluetooth-tilstand</i>	19-20
<i>Betjening af din radio - DAB</i>	5	<i>Frakobling af Bluetooth-udstyr</i>	20
<i>Valg af station - DAB</i>	6	<i>Sprogfunktion</i>	21
<i>Display-valgmuligheder - DAB</i>	7	<i>Stereo / Mono-indstilling - FM (kun høretelefoner)</i>	22
<i>Finde nye radiostationer - DAB</i>	8	<i>Software-version</i>	22
<i>Sekundære serviceenheder - DAB</i>	8	<i>Nulstilling af system</i>	23
<i>Manuel tuning - DAB</i>	9	<i>Høretelefonindgang</i>	24
<i>Signalstyrke display - DAB</i>	9	<i>Ekstra input-stik</i>	24
<i>Indstillinger af Dynamic Range Control - DAB</i>	10	<i>Linje ud stik</i>	25
<i>Udskillelse af stationer - DAB</i>	11	<i>Display baggrundsbelysning</i>	25
<i>Betjening af din radio - Tuning - FM</i>	12	<i>Opgradering af software:</i>	25
<i>Manuel tuning - FM</i>	13	<i>Generelt</i>	26
<i>Display-valgmuligheder - FM</i>	14	<i>Specifikationer</i>	26
<i>Indstilling af scanningsfølsomhed - FM</i>	15	<i>Kredsløbsfunktioner</i>	26
<i>Favorit knap</i>	16	<i>Garanti</i>	Bagsiden
<i>Genkalde din favorit station</i>	16		
<i>Forindstillede stationer - DAB og FM</i>	17		

Kontrolknapper (Øverst)

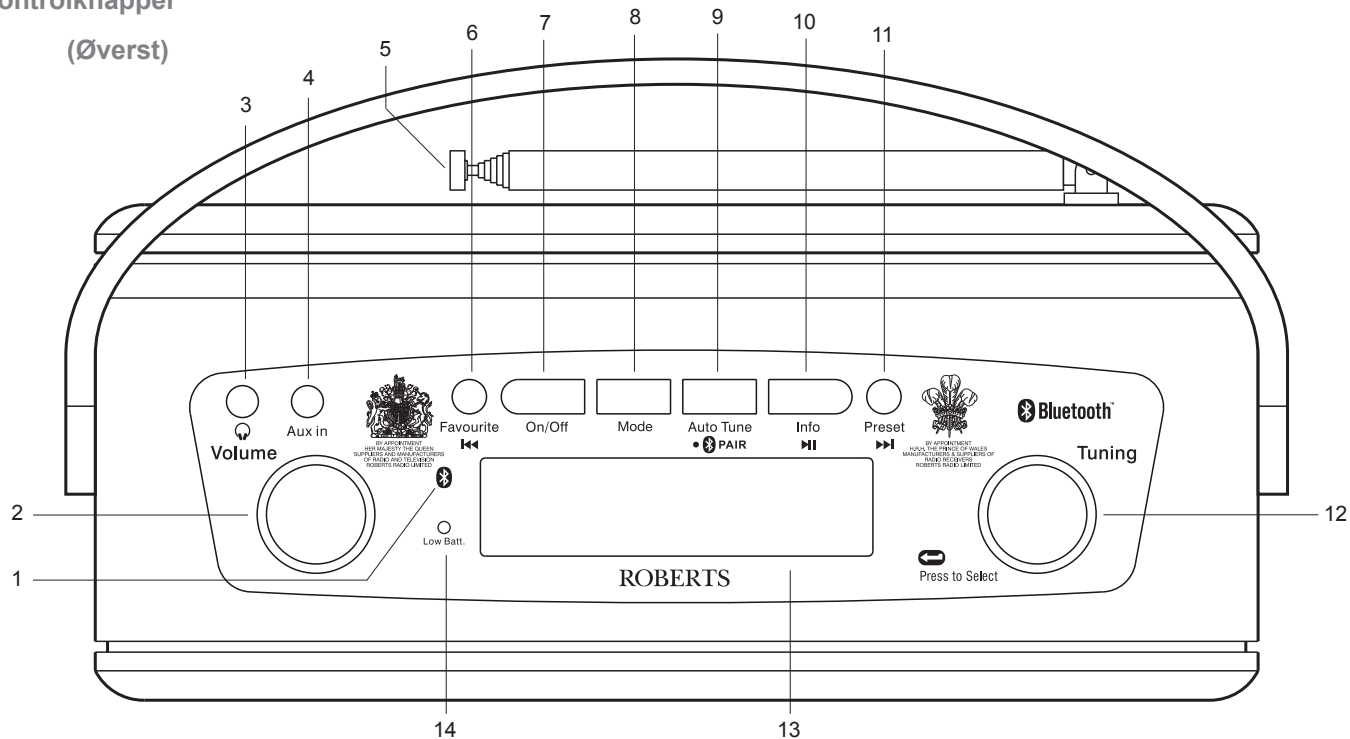

- 1. Bluetooth LED-indikator
- 2. Regulering af lydstyrke
- 3. Høretelefonsindgang
- 4. Ekstra input-stik
- 5. Teleskopantenne

- 6. Favorit/Forrige-knap
- 7. Tænd/sluk-knap
- 8. Funktions-knap
- 9. Auto Tune/Bluetooth
sammenkoblings-knap
- 10. Info/Afspil/Pause -knap

- 11. Forindstilling/Næste - knap
- 12. Tuning/Vælger-knap
- 13. LCD display
- 14. Indikator for lavt batteri

Kontrolknapper

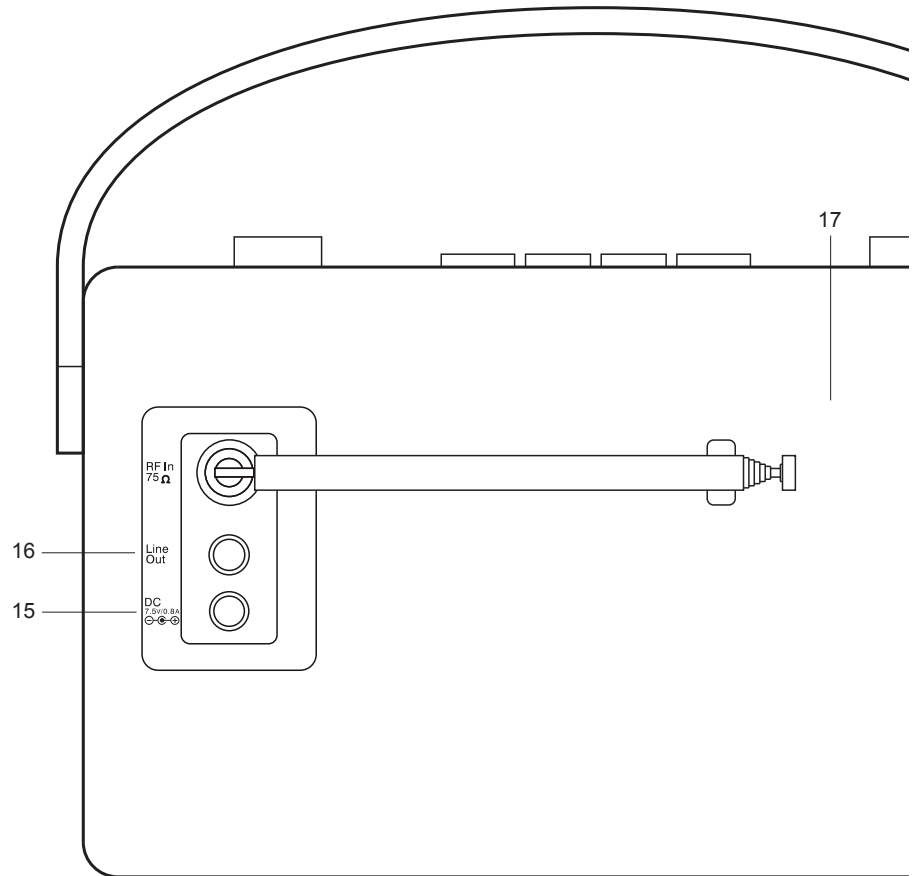

- 15. DC indgangsstik
- 16. Line output fatning
- 17. USB-stik (placeret indeni og kun til softwareopgradering)

Funktion med batteri

1. Løsn palen der fastholder bagklappen på din radio.
2. Isæt fire LR20 (D størrelse) batterier i pladserne i aflukket. Sørg for at alle batterier isættes med den korrekte polaritet, som vist inden i batteriaflukket. Luk bagklappen og fastgør palen.
3. Hvis indikatorlampen for lavt batteriniveau tændes, der er forvrænget lyd, eller radioen slukker af sig selv, er det tegn på at batterierne skal udskiftes.
4. Hvis radioen ikke skal bruges i en længere periode, anbefales det at fjerne batterierne fra radioen.

Af energisparehensyn tilråder vi, at Revival Blutune om muligt bruges med AC-adapteren og kun bruges med batterierne i enkelte tilfælde eller til stand-by.

VIGTIGT: Batterierne må ikke udsættes for høj varme, som solskin, brand eller lignende. Efter brug skal flade batterier om muligt indleveres til et egnet genbrugscenter. Batterier må under ingen omstændigheder bortskaffes ved afbrænding.

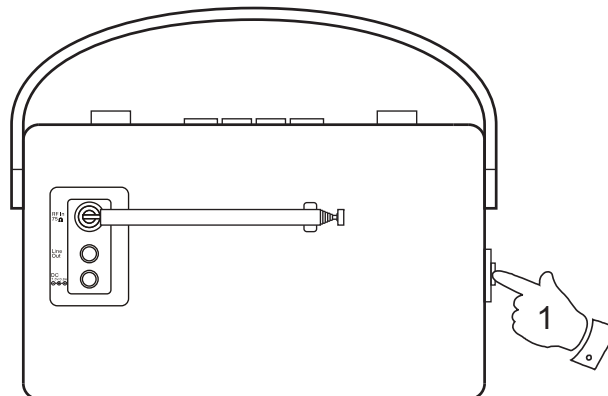

Brug af vekselstrømsadapteren

1. Sæt adapterens stik ind i fatningen DC in socket på bagsiden af din radio.
2. Sæt adapteren i en standard stikkontakt. Når adapteren anvendes, frakobles batterierne automatisk.

Vekselstrømsadapteren skal afbrydes fra lysnettet og radioen når den ikke er i brug.

- **VIGTIGT:** Hovedadapteren bruges til at forbinde radioen med hovedstikkontakten. Hovedstikkene som anvendes til radioen skal holdes fri til adgang under normal brug. For at afbryde radioen fra lysnettet, skal adapteren tages helt ud af stikkontakten.

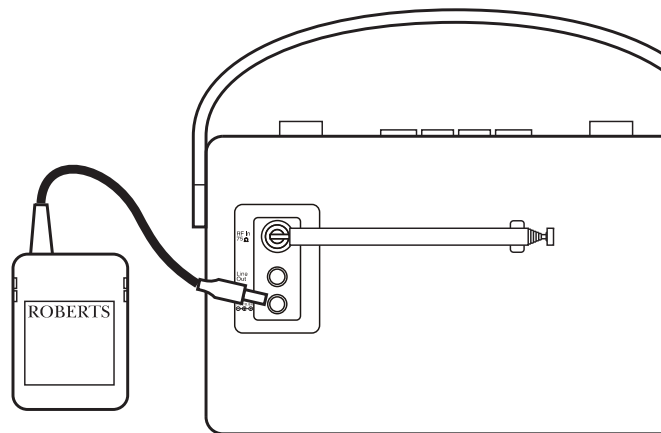

Betjening af din radio - DAB

1. Træk teleskopantennen helt ud.
2. Tryk på **On/Off**-knappen for at tænde for din radio. Displayet viser "Welcome to DAB".
3. Hvis det er første gang, du bruger radioen, udfører radioen en hurtig scanning af Band III DAB-kanaler. Hvis radioen har været brugt før, vælger den automatisk den sidst brugte station.
4. Under scanningsprocessen viser den nederste linje på displayet et søjlediagram der angiver scannings fremskridt.
5. Når scanningen er færdig vælges den første station (i alfanumerisk rækkefølge 0...9, A...Z).
6. Hvis stationslisten stadig er tom efter scanningen, viser din radio 'Service not available'.
7. Hvis der ikke findes nogle signaler, kan det være nødvendigt at omplacere din radio til en position der giver bedre modtagelse. Derefter kan du enten slukke eller tænde for din radio igen, eller trykke på knappen **Auto Tune** for at gentage scanningen.

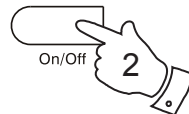

Welcome to DAB
■■■■■■■■

AbsR60s DAB
Now tuning...

AbsR60s DAB
Home of the Beat

Bemærk: Radiostationens navn og frekvens vist i denne brugsanvisning kan være forskellig fra det, du ser på din radio. Radiomedarbejdere kan ændre navnene på de radiostationer der udsendes, og frekvenserne der bruges til DAB og FM radiostationer er muligvis ikke de samme i alle dele af landet.

Valg af station - DAB

1. Den øverste linje på displayet viser navnet på stationen der er valgt i øjeblikket.
2. Hvis påkrævet, tryk og slip **Mode**-knappen, indtil du kan vælge DAB-funktionen.
3. Drej knappen **Tuning** for at bevæge gennem listen over tilgængelige stationer, på den nederste linje på displayet. Stop drejning af knappen Tuning når de finder den station du ønsker at høre.
4. Tryk og slip knappen **Tuning** for at vælge stationen. Displayet viser "Now tuning", mens din radio finder den nye station.
5. Indstil **Volume**-knappen til den ønskede indstilling.

Bemærk: Hvis displayet viser "Service not available", efter du har valgt en station, kan det være nødvendigt at flytte din radio til et sted med bedre radiosignal.

Brug af forindstillede radiostationer til valg af dine fortrukne radiostationer er beskrevet på side 17.

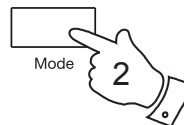

AbsR60s DAB
Home of the Beat

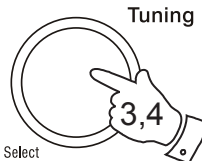

AbsR60s DAB
◆BBC R4◆

 Press to Select

Volume

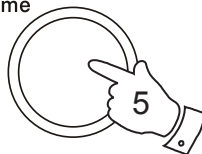

BBC R4 DAB
Now tuning...

Display-valgmuligheder - DAB

Din radio har et udvalg af visningsmuligheder i tilstanden DAB.

1. Tryk på **Info**-knappen for at gennemgå de forskellige muligheder.

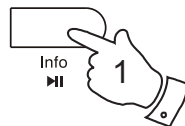

- a. Scroll-tekst
Viser scroll-tekst meddelelser som f.eks. sangerens/musikkens navn, telefonnummer, osv.
- b. Programtype
Viser hvilken type station, der lyttes til, som f.eks. Pop, Klassisk, Nyheder osv.
- c. Multiplex-navn
Viser navnet på det DAB-multiplex den aktuelle station tilhører.
- d. Tid og dato
Viser den aktuelle tid og dato.
- e. Kanal & frekvens
Viser kanalnummeret og frekvensen for den aktuelle DAB-station.
- f. Bitrate & lydtype
Viser den digitale bithastighed og lydtype for den aktuelt indstillede DAB station.
- g. Signalstyrke
Viser signalstyrken for den aktuelt indstillede DAB-station. Den åbne blok i signalstyrkekurven viser den minimale nødvendige signalstyrke der er nødvendig for god DAB-modtagelse. Signalmarkørerne går op eller ned og viser den skiftende signalstyrke, når du justerer antennen eller placeringen af din radio.

a
BBC R4 DAB
Now playing in t

b
BBC R4 DAB
Talk

c
BBC R4 DAB
BBC National DAB

d
BBC R4 DAB
14:00 19-02-2013

e
BBC R4 DAB
12B 225.648MHz

f
BBC R4 DAB
128kbps / DAB

g
BBC R4 DAB
■■■■■□■■

Finde nye radiostationer - DAB

Med tiden bliver nye radiostationer tilgængelige. For at finde nye stationer følger du denne fremgangsmåde:

1. Tryk og slip **Auto Tune**-knappen. Displayet viser 'Scanning...' og din radio udfører en scanning af DAB kanaler på Bånd III. Som nye stationer findes, stiger tælleren i højre side af displayet og radiostationerne tilføjes til listen gemt på radioen.

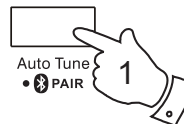

Sekundære serviceenheder - DAB

1. Visse radiostationer har en eller flere sekundære services tilknyttet. Hvis en radiostation har en sekundær service tilknyttet til sig viser displayet '>>' ved siden af stationens navn på stationslisten. Den sekundære service vises derefter umiddelbart efter den primære service når du drejer knappen Tuning med uret.
 2. Tryk og slip knappen **Tuning** for at vælge stationen.
 3. Når den sekundære service lukker ned, vil din radio automatisk skifte tilbage til hoved radiostationen (eller primære service) hvis den stadig er tilgængelig.

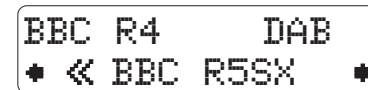
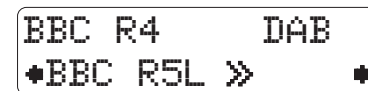
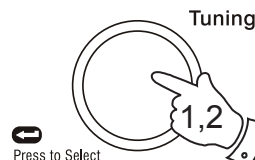

Manuel tuning - DAB

Manuel tuning tillader dig at indstille direkte til de forskellige DAB kanaler på Bånd III.

1. Tryk og slip **Info**-knappen, indtil den avancerede DAB-menu vises på displayet, og slip herefter knappen.
2. Drej knappen **Tuning** indtil displayet viser 'Manual tune'. Tryk og slip knappen **Tuning**.
3. Drej knappen **Tuning** for at vælge den ønskede DAB kanal.
4. Tryk og slip knappen **Tuning**. Det klare ufyldte rektangel angiver det minimale nødvendige signal for en tilfredsstillende modtagelse. Når der findes et DAB signal, viser displayet navnet på den pågældende DAB multiplex. Eventuelle nye radiostationer der findes vil blive tilføjet til listen, som er lagret i radioen. Signalmarkørerne går op og ned og viser den skiftende signalstyrke, når du justerer antennen eller placeringen af din radio.
5. Tryk og slip **Tuning**-knappen for at vende tilbage til normal indstilling efter nogle få sekunder.

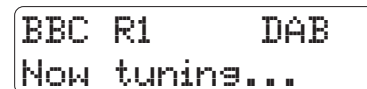
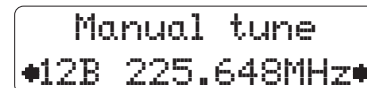
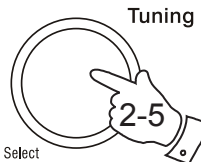
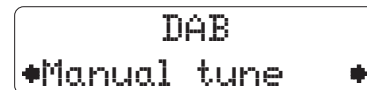
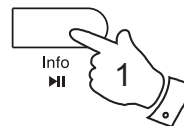

Signalstyrke display - DAB

1. Tryk gentagne gange og slip knappen **Info** indtil den nederste linje på displayet viser signalstyrken.
2. Flyt eventuelt din radio eller antenne til et sted, hvor den viser de fleste antal sorte rektangler på displayets signalstyrke. Normalt vil den bedste modtagelse være, når antennen er trukket helt ud og står lodret.
3. Det klare ufyldte rektangel angiver det minimale nødvendige signal for en tilfredsstillende modtagelse.

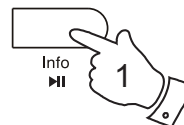

Indstillinger af Dynamic Range Control - DAB

Dynamic Range Control (også kendt som DRC) kan gøre svage lyde lettere at høre når din radio bruges i et larmende miljø.

1. Tryk på **On/Off**-knappen for at tænde for din radio.
2. Tryk og slip **Info**-knappen, indtil den avancerede DAB-menu vises på displayet, og slip herefter knappen.
3. Drej knappen **Tuning** indtil displayet viser 'DRC'.
4. Tryk og slip knappen **Tuning** for at gå ind tilstanden til justering.
5. Drej knappen **Tuning** for at vælge den ønskede DRC indstilling (standard er 0). Den aktuelle DRC indstilling angives med en stjerne.
 - DRC 0 - DRC er slukket, DRC-udsendelser ignoreres.
 - DRC 1/2 - DRC-niveauet er indstillet til det halve af, hvad radiostationen udsender.
 - DRC 1 - DRC-niveauet svarer til det, radiostationen udsender.
6. Tryk og slip knappen **Tuning** for at bekræfte indstillingen. Displayet vender tilbage til normal tuningsfunktion.

Bemærk: Ikke alle DAB-radioudsendelser kan bruge DRC-funktionen. Hvis udsendelsen ikke supporterer DRC, så vil radioens DRC-indstilling ikke have nogen effekt.

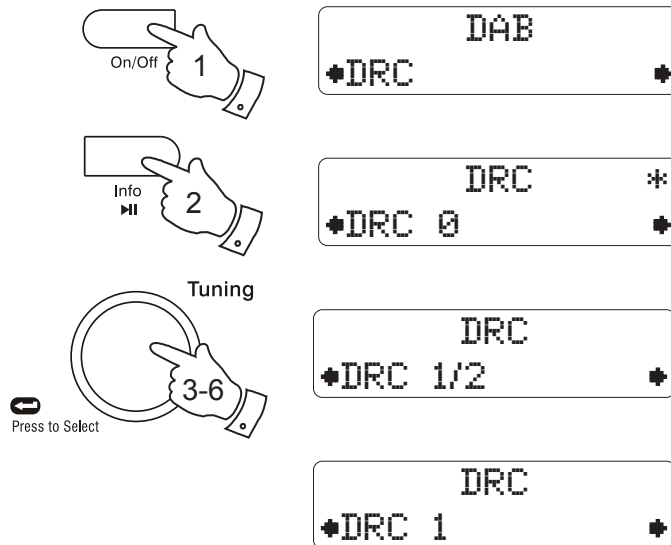

Udskillelse af stationer - DAB

Over tid vil nogle DAB-tjenester ophøre med at sende, eller de skifter sendested, så du ikke kan modtage stationen. For at flytte sådanne stationer fra listen over DAB-stationer, kan du bruge udrensning-funktionen til at slette stationer på listen, der ikke længere kan modtages.

De stationer, som ikke kan findes, eller som ikke har kunnet modtages i meget lang tid, vises på listen over radiostationer markeret med et spørgsmålstegn.

1. Tryk på **On/Off**-knappen for at tænde for din radio.
2. Tryk og slip knappen **Mode** indtil DAB-tilstanden er valgt.
3. Tryk og slip **Info**-knappen, indtil den avancerede DAB-menu vises på displayet, og slip herefter knappen.
4. Drej på **Tuning**-knappen, indtil der står "PRUNE" på displayet. Tryk og slip knappen **Tuning**.
5. Drej på **Tuning**-knappen for at markere "Yes". Tryk og slip **Tuning**-knappen for at foretage en udrensning af stationslisten, så stationer, der ikke længere kan modtages, slettes på listen.
6. Hvis du ikke vil udrense inaktive stationer, så vælg "No" i trin 5 og tryk og slip **Tuning**-knappen. Displayet vender tilbage til den tidligere visning.

Bemærk: Hvis du har flyttet din radio til en anden del af landet, skal du også udføre en søgning efter nye stationer (se venligst afsnittet "Finde nye radiostationer - DAB" på side 8).

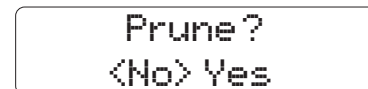
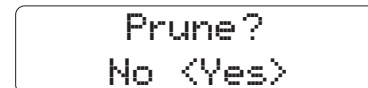
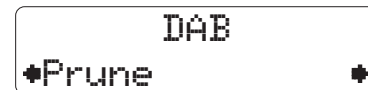
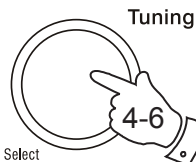
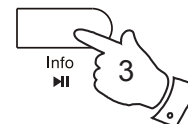
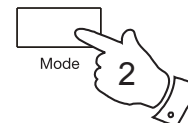
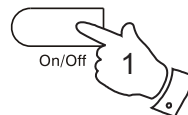

Betjening af din radio - Tuning - FM

1. Træk forsigtigt den teleskopiske antenne helt ud.
2. Tryk på **On/Off**-knappen for at tænde for din radio.
3. Tryk og slip **Mode**-knappen, indtil FM-funktionen kan vælges.
4. Tryk og slip omgående knappen **Auto Tune**, din radio scanner i opadgående retning (lav frekvens til høj frekvens) og stopper automatisk når den finder en station der er stærk nok.
5. Efter et par sekunder opdateres displayet. Displayet viser frekvensen af det fundne signal. Hvis signalet er stærkt nok og der er RDS-data til stede, så viser radioen også stationens navn.
6. For at finde andre stationer, tryk og slip knappen **Auto Tune** som før.
7. For at scanne FM-båndet i en nedadgående retning (høj frekvens til lav frekvens) tryk og hold knappen **Auto Tune** nede i 2 sekunder og slip derefter.
8. Når du har nået bølgebåndets ende, vil din radio begynde at søge fra enden af det modsatte bølgebånd.
9. Indstil **Volume**-knappen til den ønskede indstilling.

Brug af forindstillede radiostationer til valg af dine fortrukne radiostationer er beskrevet på side 17.

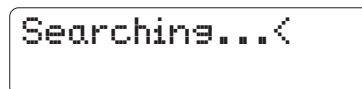
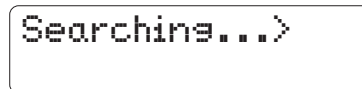
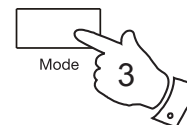
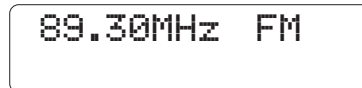
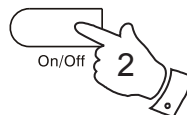

Volume

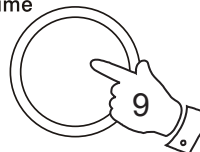

Bemærk:

Hvis du synes at FM modtagelsen er dårlig, skal du prøve at flytte teleskopantennen. Træk den helt ud og placer lodret for maksimal modtagelse.

Hvis du synes, at en FM-udsendelse har en masse baggrundsstøj, kan dette ofte reduceres ved at indstille radioen til Mono-modtagelse, hvad angår den pågældende FM-station. Se venligst afsnittet "Stereo / Mono-indstilling - FM (kun høretelefoner)" på side 22 for yderligere detaljer.

Manuel tuning - FM

1. Træk forsigtigt den teleskopiske antenne helt ud.
2. Tryk på **On/Off**-knappen for at tænde for din radio.
3. Tryk og slip **Mode**-knappen, indtil FM-funktionen kan vælges.
4. Drej knappen **Tuning** for at indstille til en station. Med hvert tryk på knappen, skifter frekvensen op eller ned med 50 kHz.
5. Når du har nået bølgebandets ende, vil din radio begynde at søge fra enden af det modsatte bølgeband.
6. Indstil **Volume**-knappen til den ønskede indstilling.
7. Tryk på **On/Off**-knappen for at slukke for din radio.

Bemærk:

Hvis du synes at FM modtagelsen er dårlig, skal du prøve at flytte teleskopantennen. Træk den helt ud og placer lodret for maksimal modtagelse.

Hvis du synes, at en FM-udsendelse har en masse baggrundsstøj, kan dette ofte reduceres ved at indstille radioen til Mono-modtagelse, hvad angår den pågældende FM-station. Se venligst afsnittet "Stereo / Mono-indstilling - FM (kun høretelefoner)" på side 22 for yderligere detaljer.

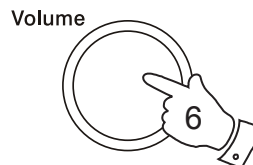
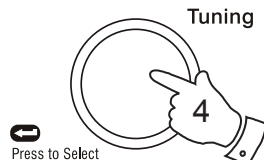
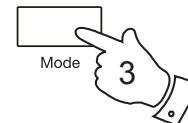
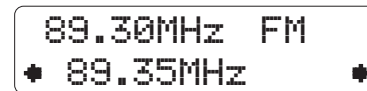
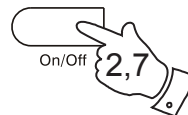

Display-valgmuligheder - FM

Din radio har et udvalg af visningsmuligheder, når den er i FM-tilstand.

1. Tryk og slip knappen **Info** for at gennemgå hver af indstillingerne.

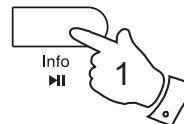

- a. Scroll-tekst Viser scroll-tekst meddelelser som f.eks. sangerens/musikkens navn, telefonnummer, osv.

- b. Programtype Viser hvilken type station der lyttes til, som f.eks. Pop, Klassisk, Nyheder osv.

- c. Tid og dato Viser den aktuelle tid og dato.

- d. Frekvens Viser frekvensen for stationen der lyttes til.

- e. Audiotype Viser audiotypen for den aktuelt indstillede FM-station.

Bemærk: Din radio viser *'NO Radio Text'* på den nederste linje på displayet, hvis der ikke er nogen tilgængelig rullende tekst og *'NO PTY'* hvis der ikke findes oplysninger om programtype.

a BBC R4 FM
Now playing in t

b BBC R4 FM
Pop Music

c BBC R4 FM
11:51 19-02-2013

d BBC R4 FM
89.30MHz

e BBC R4 FM
Mono

Indstilling af scanningsfølsomhed - FM

Din radio scanner normalt efter FM udsendelser, som er stærke nok til at give god modtagelse. Imidlertid kan du ønske at Auto-scan funktionen også er i stand til at finde svagere signaler, muligvis fra radiosendere længere væk. Din radio inkluderer en lokal / fjern indstilling for Auto-scan funktionen.

1. Tryk på **On/Off**-knappen for at tænde for din radio.
2. Hvis påkrævet, tryk og slip **Mode**-knappen, indtil du kan vælge FM-funktionen.
3. Tryk og slip **Info**-knappen, indtil den avancerede FM-menu vises på displayet, og slip herefter knappen.
4. Drej på **Tuning**-knappen, indtil displayet viser 'FM Scan Zone'. Tryk og slip knappen **Tuning**.
5. Drej knappen **Tuning** for at skifte mellem Lokale og fjerne indstillinger på displayets nederste linje. Den aktuelle indstilling angives med en stjerne. Den fjerne valgmulighed tillader radioen at finde svagere signaler under scanning.
6. Tryk og slip knappen **Tuning** for at bekræfte dit valg. Radioen vender derefter tilbage til det normale informationsdisplay. Den lokale eller fjerne indstilling gemmes på radioen og forbliver, tvundet indtil den ændres eller indtil systemet nulstilles.

Bemærk: Den oprindelige indstilling (fra fabrikken, eller efter nulstilling af system) får radioen til at ignorere svagere (eller fjernere) signaler.

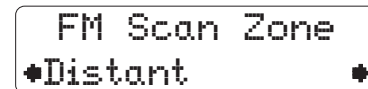
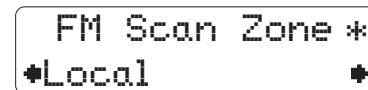
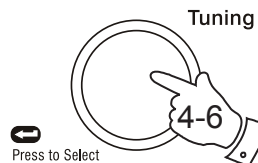
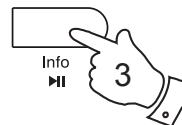
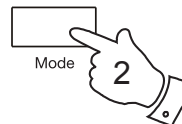
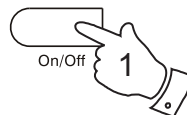

Favorit knap

Din radio er udstyret med en knap til automatisk valg af det ønskede bølgebånd og til at indstille til din favorit radiostation. Med denne knap kan du gemme en favoritstation fra enten DAB eller FM bølgebånd.

For at opsætte din favoritstation, skal disse trin følges:

1. Træk forsigtigt den teleskopiske antenne ud og tænd for din radio.
2. Vælg det ønskede bølgebånd (DAB eller FM) og indstil til den ønskede radiostation, som beskrevet på de foregående sider.
3. Tryk og hold knappen **Favourite** nede (i 5 sekunder) indtil displayet viser 'My Fav. saved'.

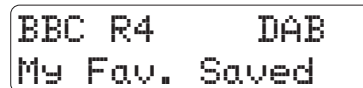

Genkalde din favorit station

1. Træk forsigtigt den teleskopiske antenne ud og tænd for din radio.

Hvis din radio er i tilstanden Auxiliary Input, tryk og slip knappen **Mode** for at vælge normal radiodrift.

2. Tryk kort på knappen **Favourite**, din radio vil automatisk vælge DAB eller FM bølgebånd som nødvendigt og derefter indstille til radiostationen gemt i favoritt hukommelsen.



Forindstillede stationer - DAB og FM

For at gøre det lettere at indstille din radio til dine fortrukne stationer, kan du gemme valgte radiostationer som forindstillinger. Din radio gemmer forindstillinger adskilt fra DAB og FM tilstande.

Du kan indstille lige så mange forindstillinger du vil i hver tilstand.

Du kan let skifte mellem visning af alle DAB stationer (eller alle FM frekvenser) og kun at vise dem du har indstillet som forindstillinger.

Enhver station eller frekvens som er blevet markeret som forindstillet, kan let have slettes hvis dine præferencer ændrer sig.

Forindstillinger gemmes når din radio slukkes.

1. For at opsætte dine forindstillede stationer, indstil til den ønskede station.
2. Tryk og hold knappen **Preset** nede indtil displayet viser V-symbol ved siden af det næste navn på en radiostation eller frekvens. Dette angiver at radiostationen er markeret som en forindstilling. For at annullere den aktuelle markering, tryk og hold knappen **Preset** nede igen.
3. Gentag trin 1 og 2 som nødvendigt, for at andre stationer som du ønsker som forindstillinger.
4. For kun at vise de forindstillede stationer for det aktuelt indstillede bølgebånd under indstilling, tryk og slip knappen **Preset** så hjertesymbolet vises på displayet.
5. For at lytte til en af de forindstillede radiostationer, drej knappen **Tuning** indtil den ønskede radiostation vises. Tryk og slip knappen **Tuning** for at vælge og indstille denne station.
6. For at annullere visningen af de forindstillede stationer, tryk og slip knappen **Preset** så hjertesymbolet forsvinder fra displayet. Din radio vil være i stand til at gå ind på den fulde stationsliste ved at bruge knappen **Tuning**.

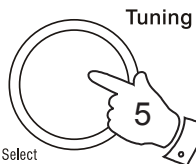

Bluetooth-funktion

Bluetooth-funktionen på din radios giver dig mulighed for at afspille lyd fra videofiler og streamer musik fra Bluetooth-kompatibelt udstyr, som f.eks. din mobiltelefon, computer, tablet osv. gennem din radios højttaler.

Displayet viser "Bluetooth pairing", når to Bluetooth-kompatible enheder interagerer for at oprette en forbindelse og kommunikere med hinanden.

Når en Bluetooth-kompatibel enhed, som f.eks. din Revival Bluetune radio er i en 'opdagelig' tilstand, så kan andre Bluetooth-enheder opfange, sammenkoble og oprette forbindelse til den.

Din radios Bluetooth-indikator blinker, når den er opdagelig, eller når den forsøger at oprette forbindelse til en tidligere pardannet enhed. Når din radio er pardannet med en enhed og der er oprettet forbindelse, lyser Bluetooth-indikatoren på radioen konstant.

Ydelsen i en Bluetooth-forbindelse kan variere, afhængig af de tilsluttede Bluetooth-enheder. Se venligst oplysningerne om dit udstyrs Bluetooth-kapacitet, før du tilslutter det til din radio. Det er muligvis ikke alle funktioner, der understøttes på visse pardannede Bluetooth-enheder.

En Bluetooth-tilslutning kan oprette en lydforbindelse på en afstand af op til ca. 10 meter. Når to Bluetooth-enheder pardannes, anbefaler vi at holde afstanden mellem dem på højst 2 til 3 meter. Hvis der befinder sig andre aktive Bluetooth-enheder i nærheden under opkoblingen, kan der opstå tilslutningsproblemer. Bluetooth er et radiokommunikationssystem over små afstande, og generelt set kan Bluetooth-enheder kommunikere med hinanden uden problemer inden for et almindeligt værelse eller kontor. Om en Bluetooth-tilslutning kan fungerer fra det ene rum til det andet afhænger i stor grad af rummets konstruktion og væggenes materialer osv. Bluetooth-enheders kommunikationsomfang kan i høj grad reduceres, hvis signalet skal passere gennem en massiv genstand.

Mennesker, murstens- og betonvægge, tunge møbler eller bogreoler vil alle til en vis grad kunne reducere dit Bluetooth-udstyrs tilkoblingsomfang. Glas, pudsede vægge eller trævægge og skillevægge kan også til en vis grad påvirke opkoblingen. Metalrør, foliedækkede gipsplader, metalvinduesrammer og almindelig kabelføring i rummet kan også påvirke opkoblingen. Hvis du bemærker problemer i kommunikationen mellem Bluetooth-udstyret, bør du forsøge at placere dem nærmere hinanden.

WiFi-netværk og trådløse telefoner bruger som regel samme eller lignende frekvenser som Bluetooth, og kan derfor skabe interferens mellem udstyret. Hvis du bemærker, at der opstår interferens, så forsøg at placere radioen eller noget af det andet involverede udstyr et andet sted.

Visse Bluetooth-enheder kan kræve, at du bruger en "adgangsnøgle" (til autentificering) for at kunne oprette en forbindelse mellem udstyrets enheder. Adgangsnøglen virker som en almindelig adgangskode, men du behøver kun at bruge adgangsnøglen enkelt gang for at etablere forbindelsen. Hvis dit udstyr kræver en adgangsnøgle for at kunne pardannes med radioen, så indtast koden 0000 (fire nuller).

Din radios Bluetooth-kapabilitet gør det muligt for den at modtage lyd fra mange former for Bluetooth-udstyr, herunder mobiltelefoner, PC'ere og PDA'ere. Du kan kun tilslutte én Bluetooth-enhed ad gangen til din radio. Den understøtter de følgende Bluetooth-profiler og funktioner.

Din radio understøtter A2DP (Advanced Audio Distribution Profile), som er en forbindelse i stereolyd, der streamer musik i stereo fra PC'ere, mobiltelefoner osv.

Din radio understøtter AVRCP (Audio Video Remote Control Profile), der gør det muligt for radioen at håndtere afspilning af musik fra det tilsluttede udstyr.

Bemærk: Visse mobiltelefoner frakobler muligvis fra radioen midlertidigt, når du foretager eller modtager opkald. Visse enheder slår muligvis lyden fra på Bluetooth-streamingen, når der modtages en SMS, e-mail eller lignende, der ikke har forbindelse med selve audiostreamingen. Denne adfærd er en indbygget funktion i det tilsluttede udstyr og indebærer ikke nogen fejl i din radio.

Opkobling af Bluetooth-udstyr

1. Kontrollér, at Bluetooth-tilslutningen på din telefon, tablet eller PC er aktiveret. Du skal eventuelt læse brugsanvisningen til dit udstyr, da opkoblingsmetoden varierer afhængigt af udstyret.
2. Tryk og slip så knappen **Mode** på din radio, indtil Bluetooth-tilstanden er valgt. Din radio viser, at den er 'opdagelig' ved at displayet viser 'Searching...' og ved det blinkende **Bluetooth indikator-LED**.
3. Brug Bluetooth-indstillingerne på din telefon, tablet eller PC til at lade den søge efter "opdagelig" udstyr. Efter nogle få sekunder bør du kunne se et udstyr benævnt 'Revival Blutune'.
4. Vælg 'Revival Blutune' som får din telefon, tablet eller PC til at foretage opkobling med radioen og oprette en forbindelse.
5. Når forbindelsen er oprettet, afgiver radioen en dobbelt summelyd, såfremt radioens lydstyrke er indstillet på et hørbart niveau.
6. Når forbindelsen er oprettet, forbliver **Bluetooth-indikatoren** på radioen tændt, og navnet på det tilsluttede udstyr vises på radioens display. Nu kan du begynde at spille musik fra din telefon osv.
 - Visse Bluetooth-enheder kan kræve, at du bruger en "adgangsnøgle" (til autentificering) for at kunne oprette en forbindelse mellem udstyrets enheder. Adgangsnøglen virker som en almindelig adgangskode, men du behøver kun at bruge adgangsnøglen enkelt gang for at etablere forbindelsen. Hvis dit udstyr kræver en adgangsnøgle for at kunne pardannes med radioen, så indtast koden 0000 (fire nuller).

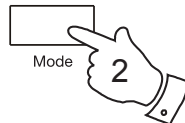

Switching to
Bluetooth

Bluetooth
Searching...

Bluetooth
Julia's iPod

Afspilning af lydfiler i Bluetooth-tilstand

Når du har oprettet en forbindelse mellem din radio og det valgte Bluetooth-udstyr, kan du begynde at afspille din musik ved hjælp af betjeningsknapperne på det tilsluttede Bluetooth-udstyr.

1. Når afspilningen starter, kan du regulere lydstyrken til det ønskede niveau ved hjælp af **Volume**-knapperne på din radio eller på det tilsluttede Bluetooth-udstyr.

Afspilning af lydfiler i Bluetooth-tilstand - fortsat

2. Hvis du kan justere lydstyrken på din telefon, tablet eller PC, når du bruger Bluetooth, anbefaler vi at du skruer højt op for lyden på radioen. På den måde kan du herefter justere lydstyrken på det tilsluttede Bluetooth-udstyr. Det vil som regel være en nemmere måde at justere lydstyrken på. Men hvis du bruger høretelefoner, der er tilkoblet din radio, anbefaler vi meget stærkt, at du justere lydstyrken på radioen. I dette tilfælde skal du skrue højt op for lyden på det tilsluttede Bluetooth-udstyr. Formålet er at forhindre, at der opstår uventede høje lyde i høretelefonerne, hvis du skifter radioens tilstand eller når du tænder eller slukker for den.
3. Musikafspilleren i din telefon, tablet eller PC kan eventuelt være i stand til at reagere på radioens knapper til **Afspil /Pause**, **Næste** lydspor og **Foregående** lydspor.

Bemærk: Måske kan ikke alle musikafspillere eller udstyr reagere på disse knapper.

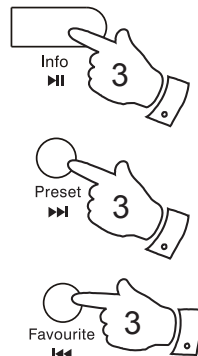

Frakobling af Bluetooth-udstyr

Du kan kun tilslutte en enkelt Bluetooth-enhed til radioen ad gangen, selv om den er pardannet med flere forskellige enheder.

Når du har forbundet en Bluetooth-enhed til din radio, kan den ikke afbrydes af noget andet Bluetooth-udstyr, med mindre du selv vælger at afbryde forbindelsen.

1. For at gennemvinge en frakobling skal du trykke og holde Bluetooth **Pair**-knappen på din radio. 'Bluetooth Searching...' vises på radioens display og **Bluetooth-indikatoren** blinker.
2. Radioen frakobler hermed forbindelsen og forbliver i tilstanden "opdagelig" i et tidsrum på 15 sekunder. Visse Bluetooth-enheder genopretter automatisk forbindelsen, mens andre måske har brug for, at du bekræfter forbindelsen.
3. Når du ikke længere vil have din Bluetooth-enhed til at opkoble til radioen, så skal du slette den pågældende opkobling på enheden. Se oplysningerne om Bluetooth i brugsanvisningen til din telefon, tablet, PC osv., for yderligere detaljer om, hvordan du sletter aktuelle pardannelser.

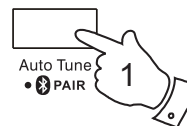

Bluetooth
Searching...

Sprogfunktion

Din radio kan konfigureres til et andet sprog.

1. Tryk på **On/Off**-knappen for at tænde for din radio.
2. Tryk og slip knappen **Mode** indtil DAB-tilstanden er valgt.
3. Tryk og slip **Info**-knappen, indtil den avancerede DAB-menu vises på displayet, og slip herefter knappen.
4. Drej på **Tuning**-knappen, indtil der står "Language" på displayet. Tryk og slip **Tuning**-knappen for at gå ind i justeringsmenuen.
5. Drej på **Tuning**-knappen, indtil det ønskede sprog vises på displayet.
6. Tryk og slip knappen **Tuning** for at bekræfte dit valg. Displayet ændres nu til det valgte sprog. Det aktuelt valgte sprog er markeret med en stjerne.

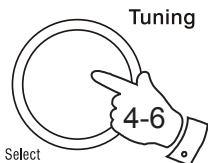
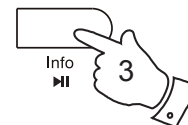
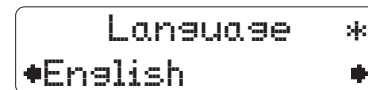
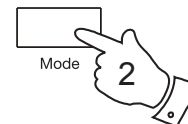
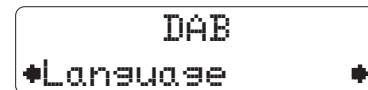
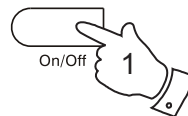

 Press to Select

Stereo / Mono-indstilling - FM (kun høretelefoner)

Din radio afspiller stereo FM udsendelser (via høretelefoner) forudsat at det modtagne signal har en tilstrækkelig styrke. Men hvis stereosignalet bliver svagere, vil lyden blive dårligere. Det kan til tider være ønskeligt at indstille radioen til at afspille i mono for at reducere baggrundsstøjen.

1. Hvis den modtagne stations signalstyrke er svag, kan der forekomme en smule støj. For at reducere dette kan du trykke og slippe **Tuning**-knappen, indtil displayet viser 'Switch to Mono'. Din radio skifter så over til afspilning i mono.
2. For at vende tilbage til stereo kan du trykke og slippe **Tuning**-knappen, indtil displayet viser 'Switch to Auto'. Din radio skifter så over til afspilning i stereo.

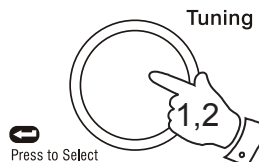

BBC R4 FM
Switch to Mono

BBC R4 FM
Switch to Auto

Software-version

Software-visningen kan ikke ændres og findes kun som en reference.

1. For at kunne se softwareversionen på displayet skal din radio være i DAB-tilstand.
2. Tryk og slip **Info**-knappen, indtil den avancerede DAB-menu vises på displayet, og slip herefter knappen.
3. Drej knappen **Tuning** indtil displayet viser 'SW version'. Tryk på knappen **Tuning** software-versionen vises på displayet.
4. Tryk og slip **Info**-knappen for at vende tilbage til normal visning.



DAB
◆ SW version ◆

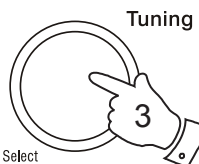

SW version
dab-mmi-FS2052-0

Nulstilling af system

Hvis din radio ikke fungerer korrekt, eller hvis nogle tal på displayet mangler eller ikke er hele, er det muligt at genoprette normal drift ved at udføre en nulstilling af systemet på din radio. Dette genopretter radioens indstillinger fra fabrikken. Ingen forindstillinger gemmes og listen over DAB radiostationer går tabt.

Bemærk: En tilbagestilling til fabriksindstillingerne annullere ingen Bluetooth-opkoblinger, der allerede er oprettet.

Hvis du er flyttet til en anden del af landet og ønsker at slette de lokale DAB stationer som ikke længere er tilgængelig fra listen, kan du udføre den følgende procedure. Din radio scanner automatisk for DAB-stationer tilgængelige på din aktuelle placering igen, når den genstarter.

1. Tryk på **On/Off**-knappen for at tænde for din radio.
2. Tryk og hold **Info**-knappen, indtil den avancerede DAB-, FM- eller Bluetooth-menu vises på displayet, og slip herefter knappen.
3. Drej knappen **Tuning** indtil displayet viser 'Factory Reset', tryk og slip derefter knappen **Tuning**. 'Press SELECT to confirm reset' vises på displayet.
4. Hvis du ønsker at udføre en nulstilling, tryk og slip knappen **Tuning en gang til**. En fuld nulstilling af din radio udføres. Alle forindstillinger og stationslister slettes. Efter en systemnulstilling udføres en scanning af DAB-båndet.

I tilfælde af defekt på grund af elektrostatisk ladning, nulstilles produktet (kan midlertidig afbrydelse af strømadapteren eller udtagning af batterierne være nødvendigt) for at genoptage normal drift.

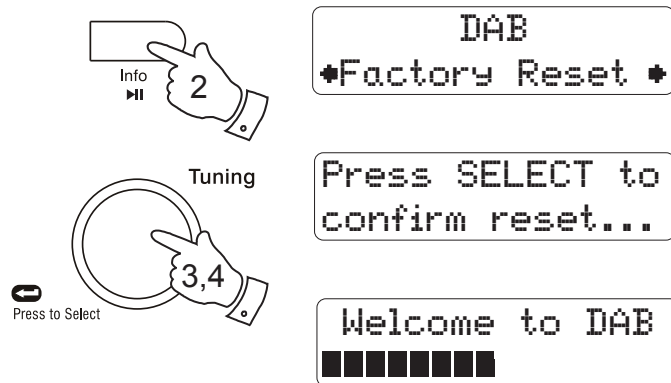

Høretelefonsindgang

Der findes en 3,5 mm **høretelefonsindgang** i øverste venstre hjørne af din radio til brug for enten høretelefoner eller en øresnegl. Ved at sætte stikket i frakobles den interne højttaler automatisk.

Bemærk venligst, at høretelefoners lyd kan være meget forskellig. Vi anbefaler derfor at indstille lydstyrken til et lavt niveau før høretelefonerne tilsluttes til radioen.

VIGTIGT: For høj lydstyrke i øresnegl eller høretelefoner kan forårsage tab af hørelsen.

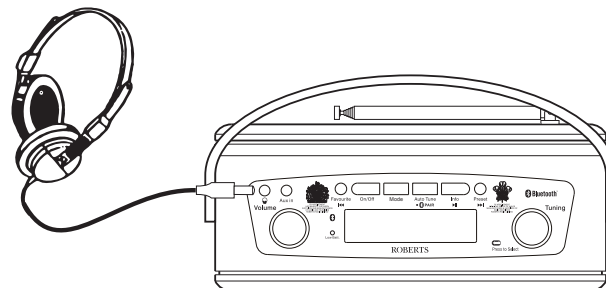

Ekstra input-stik

1. Tilslut en stereo- eller mono lydkilde (f.eks. CD-afspiller, MP3-afspiller osv.) til det **ekstra input-stik**.

2. Tryk på **On/Off**-knappen for at tænde for radioen. Tryk og slip knappen **Mode** indtil displayet viser 'AUX IN'.

Bemærk: Du kan kun vælge funktionen for ekstra indgangsstik, når du har tilsluttet en enhed i stikket.

3. Stil **Volume**-knappen på din afspiller, og på radioen på det ønskede niveau.

4. Tag kablet ud af **ekstra input-stik** fatningen eller tryk og slip knappen **Mode** for at annullere tilstanden Auxiliary Input.

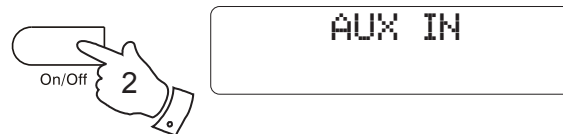
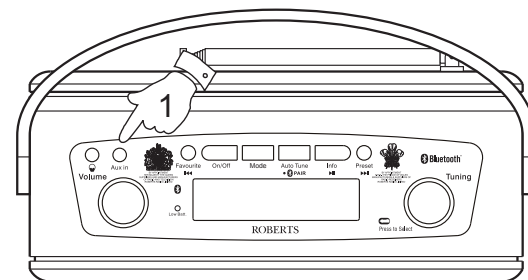

Linje ud stik

Et 3,5 mm stereo **Line Out stik** på bagsiden af din radio er beregnet til at tilslutte lydsignalet til en ekstern forstærker. Isætning af et lyd kabel i dette stik vil ikke gøre den indvendige højttaler tavs. Indstil lydstyrke knappen på radioen til minimum hvis ønsket.

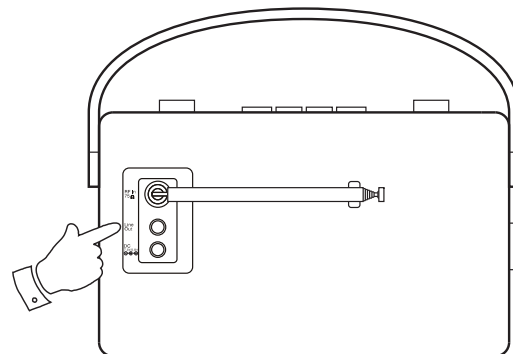

Display baggrundsbelysning

1. Når radioen bruges med batterier tændes displayets baggrundsbelysning i ca. 12 sekunder når der trykkes på en knap.
2. Når radioen bruges tilsluttet til lysnettet med den medfølgende lysnetadapter, er display baggrundsbelysningen altid tændt, når der tændes for radioen.

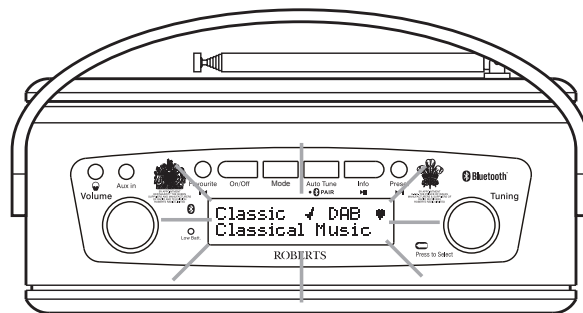

Opgradering af software

I tilfælde af, at der findes en software-opdatering til din radio, kan du finde oplysninger om opdateringen på vores hjemmeside på <http://www.robertsradio.com>

Generelt

Lad ikke denne radio at blive udsat for vand, damp eller sand. Efterlad ikke din radio på et sted, for høj varme vil kunne beskadige den, som f.eks. i en parkeret bil, hvor solvarmen kan få temperaturen til at stige, også selv om udendørstemperaturen ikke føles alt for varm. Det anbefales at bruge DAB-båndet, når det er muligt, da du vil få en bedre lyd kvalitet og er fri for interferens, hvilket ofte vil kunne forekomme, når FM-båndet bruges.

Datapladen er placeret på radioens baglåges inderside.



Håndter med forsigtighed. Radioens finish i læderstof kan blive beskadiget, hvis det behandles forkert. Undgå kontakt med ridsende materialer, kemiske midler og rengøringsopløsninger. Du kan tørre radioen af med en ren og let fugtet klud. **Sørg for, at produktet er frakoblet stikkontakten, før du foretager dette.**

- Radioen må ikke udsættes for vanddryp eller sjask, og ingen væskefyldte ting må stilles på apparatet, som f.eks. vaser.
- Det anbefales at anvende produktet på en sådan måde, at der er en minimumsafstand (10 cm anbefales) til genstande i nærheden for at sikre en god ventilation.
- Ventilation til produktet bør ikke forhindres ved overdækning af dette eller dets ventilationsåbninger af f.eks. aviser, duge, gardiner osv.
- Anbring ikke elementer med åben ild, som f.eks. tændte stearinlys, på produktet.
- Det anbefales at undgå at bruge eller opbevare produktet i nærheden af høje temperaturer. Undgå at efterlade enheden i biler eller på vindueskarme i direkte sollys osv.

Specifikationer

Tilslutningskrav

Lysnet	AC 100 - 240 volts, 50 - 60 Hz  udelukkende (adapter)
Batterier	4 x LR20 (D størrelse)

Batteriernes levetid

Op til 120 timers lytning i 4 timer om dagen ved en normal lydstyrke med alkaline batterier.

Frekvensdækning

FM	87,5 - 108 MHz
DAB	174,928 - 239,200 MHz

Kredsløbsfunktioner

Højttaler	75 mm fuldt område	
Output-effekt	1,0 Watt	
Høretelefonsindgang	3,5 mm dia.	
Ekstra input-stik	3,5 mm dia.	
Linje ud stik	3,5 mm dia	
Antennesystem	FM	Teleskopantenne
	DAB	Teleskopantenne

Selskabet forbeholder sig ret til at ændre specifikationer uden forudgående varsel.

Garanti

Dette apparat er garanteret i 12 måneder fra leveringsdatoen over for den oprindelige ejer imod fabrikationsfejl eller nedbrud af dele, men i henhold til nedennævnte procedure. Såfremt en komponent eller del er defekt i løbet af garantiperioden, vil denne blive repareret eller udskiftet gratis.

Garantien dækker ikke:

1. Skader forårsaget af forkert brug.
2. Følgeskader.
3. Modtagere med fjernede eller ændrede serienumre.

N.B. Beskadigede eller ødelagte antenner udskiftes ikke under garantien.

Fremgangsmåde:

Erstatningskrav i henhold til denne garanti skal fremsendes via forhandleren, hvor apparatet er købt. Det er muligt at din Roberts forhandler vil kunne tage sig af en given skade hurtigt og effektivt, men skulle det blive nødvendigt vil forhandleren sende produktet tilbage til firmaets serviceafdeling.

Disse erklæringer har ikke effekt på køberens lovlige forbrugerrettigheder.

