

ROBERTS

Play M4 / Play M5

Radio numérique portable DAB / DAB + / FM RDS avec horloge et alarmes



DAB
Digital Audio Broadcasting

DAB+

+ Digital
Radio

Veuillez lire ce manuel avant utilisation

Contenu

<i>Les touches de Play M4 / Play M5</i>	2-3	<i>Annulation des alarmes</i>	15
<i>Utilisation des batteries</i>	3	<i>Temporisation snooze et durée d'alarme</i>	16
<i>Contrôles de navigation</i>	4	<i>Annulation des alarmes</i>	16
<i>Utilisation de la radio pour la première fois</i>	5	<i>Minuterie de veille</i>	17
<i>Utilisation de votre radio - DAB</i>	6	<i>Style de l'horloge</i>	17
<i>Sélection d'une station - DAB</i>	7	<i>Version du logiciel</i>	17
<i>Les services secondaires - DAB</i>	7	<i>Gradateur du rétro-éclairage de l'écran</i>	18
<i>Recherche de nouvelles stations - DAB</i>	7	<i>Fonctions linguistiques</i>	18
<i>Réglage manuel - DAB</i>	8	<i>Prise du haut-parleur</i>	19
<i>Paramètres de commande de la portée dynamique - DAB</i>	8	<i>Prise d'entrée auxiliaire</i>	19
<i>Ordre des stations</i>	8	<i>Réinitialisation du système</i>	20
<i>Supprimer des stations - DAB</i>	9	<i>Conseil en compatibilité électromagnétique</i>	20
<i>Utilisation de votre radio - FM</i>	9	<i>Marquages du produit</i>	20
<i>Réglage manuel - FM</i>	10	<i>Conseils de sécurité</i>	21
<i>Paramètres de sensibilité de la recherche - FM</i>	10	<i>Spécifications et Caractéristiques du circuit</i>	22
<i>Commutation FM Stéréo / Mono</i>	10	<i>Garantie</i>	<i>Dernière page</i>
<i>Options d'affichage - DAB/FM</i>	11		
<i>Présélection des stations</i>	12		
<i>Mise à jour automatique de l'heure</i>	13		
<i>Réglage du format de l'heure</i>	13		
<i>Réglage de l'heure manuellement</i>	13		
<i>Réglage de l'alarme</i>	14-15		

Les touches de Play M4 / Play M5

Avant

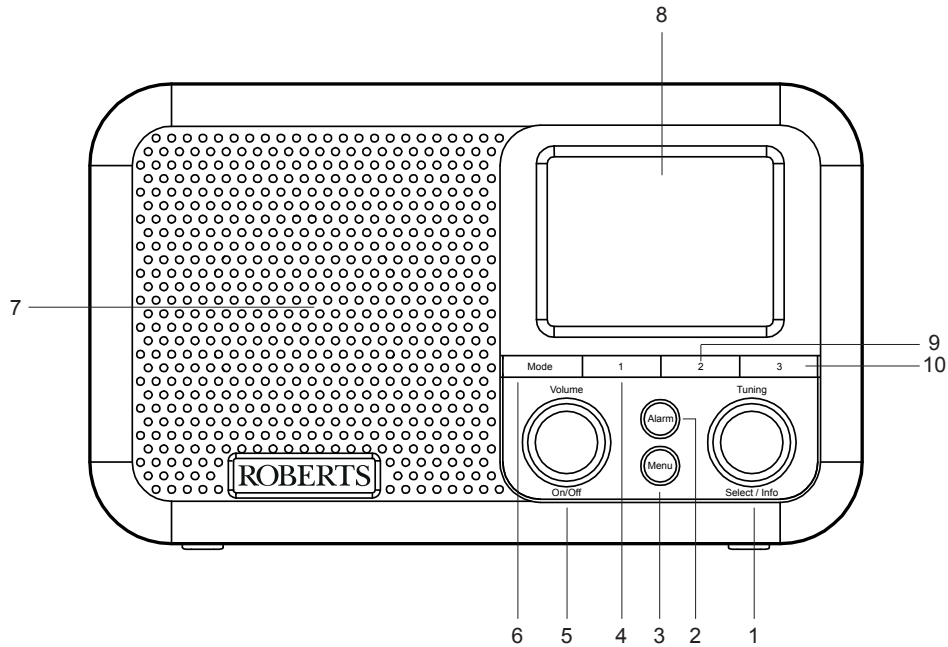

- | | |
|---|------------------------------|
| 1. Touche Tuning / Select / Info / Snooze | 6. Touche Mode |
| 2. Touche Alarme | 7. Haut-parleur |
| 3. Touche Menu | 8. Affichage LCD |
| 4. Touche de présélection 1 | 9. Touche de présélection 2 |
| 5. Touche Volume / Marche / Arrêt / Sommeil | 10. Touche de présélection 3 |

Les touches de Play M4 / Play M5

Arrière

11. Prise d'entrée DC
12. Prise d'entrée auxiliaire
13. Prise Casque
14. Prise USB (pour maintenance seulement)
15. Antenne télescopique
16. Compartiment de la batterie

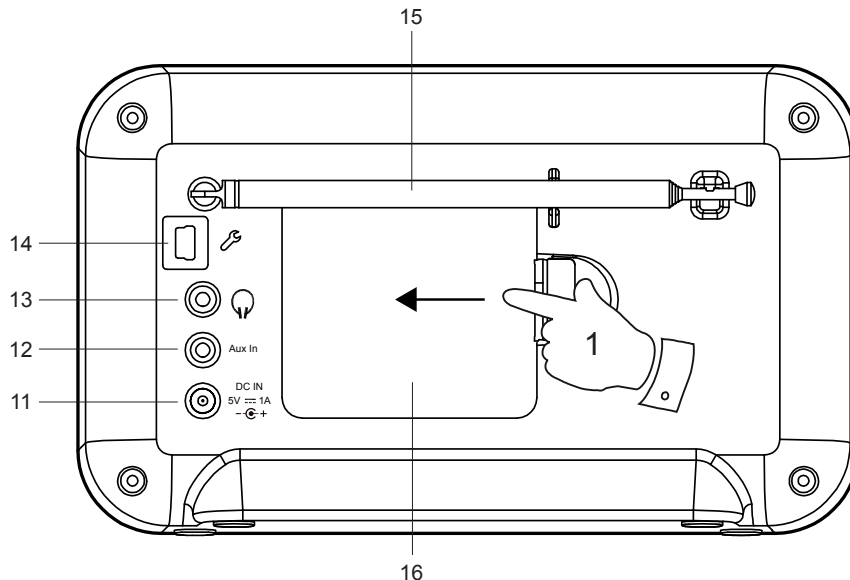

Fonctionnement sur batteries

1. Retirez le couvercle de la batterie situé à l'arrière de l'unité en appliquant une pression sur la fermeture dans le sens indiqué par la flèche, puis en soulevant le couvercle.
2. Insérez quatre batteries LR6 (de type AA) dans les cavités du compartiment. Vérifiez que la position des batteries corresponde aux polarités indiquées dans le compartiment. Remplacez le couvercle des batteries. Des piles rechargeables peuvent être utilisées mais doivent être chargées dans un chargeur de batterie externe.
3. L'indicateur de batterie faible sur l'affichage , l'alimentation réduite, les distorsions et les crachotements sont tous des signes qui indiquent que les batteries ont peut-être besoin d'être remplacées. Lorsque les batteries sont complètement chargées, l'indicateur de batterie chargée s'affichera sur l'écran.
4. La fonction réveil peut être utilisée lorsque la radio est alimentée par des batteries (voir page 14).
5. Si vous n'allez pas utiliser la radio pendant une certaine période de temps il est recommandé de retirer les batteries de la radio.

Nous vous recommandons de brancher la radio sur la prise du secteur par mesure d'économie.

IMPORTANT : Les batteries ne doivent pas être exposées à des sources de chaleur excessives comme le soleil, le feu ou d'autres sources de chaleur. Après utilisation, les batteries jetables doivent être, dans la mesure du possible, éliminées dans un centre de recyclage approprié. Les batteries ne doivent en aucun cas être incinérées.

Attention : Remplacez les batteries uniquement avec le même type ou équivalent. Danger d'explosion si les batteries sont remplacées de façon incorrecte.

Contrôles de navigation

Cette page décrit les principaux moyens de contrôle de votre radio. Les instructions détaillées pour chaque mode de fonctionnement sont données dans les sections suivantes de ce manuel.

1. Un appui rapide sur la touche **On/Off** fait sortir votre radio du mode veille en cas d'un fonctionnement sur le secteur ou la met en marche si vous utilisez les batteries.

Un appui sur la touche **On/Off** lorsque la radio est en cours d'utilisation va la faire revenir au mode veille avec l'affichage de l'horloge en cas d'un fonctionnement sur le secteur, ou va l'éteindre après un court délai en cas d'un fonctionnement sur batteries.

2. L'appui sur la touche **Mode** vous donne accès à chacun des modes de fonctionnement, successivement : Radio DAB, radio FM et entrée auxiliaire.

Sinon pressez la touche **Mode**, puis tournez la molette **Tuning/Select** dans le sens horaire ou anti-horaire pour sélectionner l'élément de menu souhaité puis pressez la commande pour sélectionner cet élément.

3. Pressez la touche **Menu** pour accéder au menu système.

4. De nombreuses opérations obligent l'utilisateur à effectuer une sélection à partir du menu. Cela se fait à l'aide de **Tuning/Select**. Tournez la molette dans le sens horaire ou anti-horaire pour sélectionner l'élément du menu puis pressez la commande.

S'il y a plus de six éléments dans un menu, l'affichage va automatiquement défiler vers le haut ou vers le bas afin que les éléments supplémentaires deviennent visibles.

S'il y a beaucoup d'éléments dans un menu, alors le menu rebouclera dans les deux sens. Cela peut rendre plus facile l'accès aux éléments à la fin d'un long menu, comme une liste de stations radio DAB.

5. Si une erreur est commise lors de la navigation dans les menus, il est généralement possible de revenir à un menu de niveau supérieur en appuyant sur la touche **Menu**.

6. Le contrôle **Tuning/Select** permet d'afficher les informations relatives à la station de radio.

Remarque : Dans ce manuel, presser signifie toujours presser et relâcher. S'il est nécessaire d'appuyer longuement sur une touche, cela est décrit par **une pression prolongée** et la touche doit être maintenu enfoncé pendant 2 à 3 secondes jusqu'à ce que la radio ait répondu.

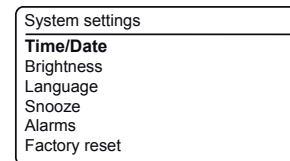
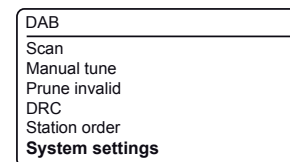
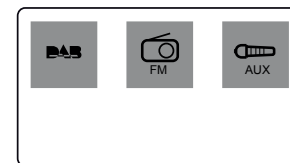
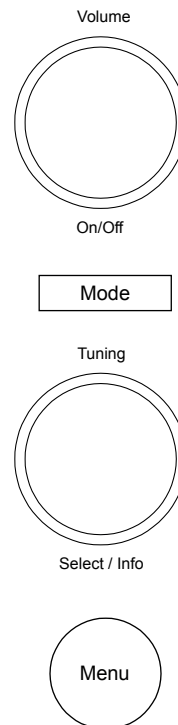

Utilisation de la radio pour la première fois

1. Placez la radio sur une surface plane.
2. Déployez soigneusement l'antenne télescopique. L'antenne doit être pleinement déployée et positionnée à la verticale pour obtenir la meilleure réception.
3. Branchez l'adaptateur secteur dans la prise DC située à l'arrière de la radio (marquée 'DC In') en veillant à ce que le connecteur soit complètement enfoncé dans la prise.
4. Branchez l'autre extrémité du cordon de l'adaptateur dans la prise murale.
5. L'affichage sur la radio affichera brièvement un écran de démarrage. Pendant ce temps, la radio balaye pour trouver un signal radio DAB. Après un court moment l'heure actuelle apparaîtra sur l'écran.
6. Si aucun signal n'est trouvé, il pourrait être nécessaire de déplacer votre radio à une position donnant une meilleure réception. Vous devez ensuite effectuer un balayage pour trouver les stations, voir 'Trouver de nouvelles stations' à la page 7.

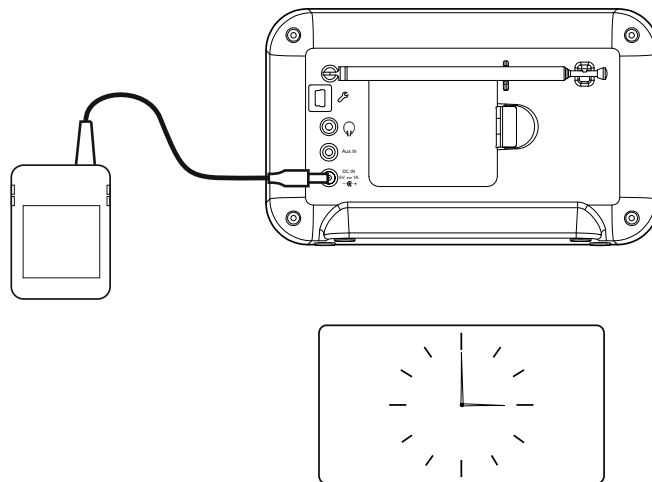

L'adaptateur CA doit être déconnecté de la radio et du secteur quand il n'est pas en cours d'utilisation.

IMPORTANT : L'adaptateur est utilisé pour brancher le produit sur le secteur. La prise de courant et tout bloc secteur à directions multiples utilisé pour le produit doivent rester accessibles pendant une utilisation normale. Pour déconnecter le produit du secteur, l'adaptateur doit être débranché complètement de la prise murale.

Utilisez uniquement l'adaptateur secteur fourni avec le produit ou un équivalent authentique fourni par Roberts Radio. L'utilisation d'adaptateurs alternatifs invalide la garantie.

Utilisation de votre radio - DAB

1. Pressez la touche **On/Off** pour allumer votre radio.
 2. Lors de la première mise en marche, la radio sera en mode DAB. Après chaque utilisation la radio se souviendra du mode utilisé, et ensuite elle passera dans ce mode la prochaine fois qu'elle est utilisée. Si la radio a déjà été utilisée, la dernière station utilisée sera sélectionnée.
 3. Si c'est la première fois que la radio a été utilisée, un balayage des canaux DAB Bande III sera effectué (selon si le balayage est déjà terminé en mode veille). L'affichage indiquera les progrès de la recherche de station pendant le processus de balayage. Le numéro sur l'écran correspond au nombre de stations trouvées.
 4. Une fois que le balayage est terminé, la première station (en ordre alphanumérique 0...9...A...Z) sera sélectionnée. La première station dans la liste des stations trouvées lors du balayage sera mise en évidence. Tournez **Tuning** pour naviguer dans la liste des stations disponibles. Pressez **Tuning** pour sélectionner et régler la station souhaitée. L'écran affichera le nom de la station.
 5. Il peut être nécessaire, si aucun signal n'est trouvé, de déplacer votre radio à une position donnant une meilleure réception. Vous devez ensuite effectuer un balayage pour trouver de nouvelles stations comme décrit à la page 7.
- L'écran de votre radio inclut un indicateur  de puissance du signal radio DAB reçu.

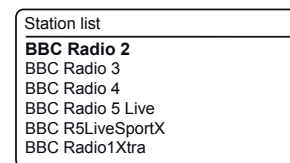
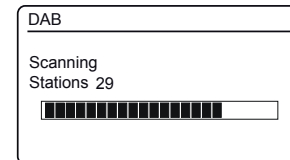
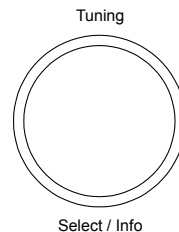
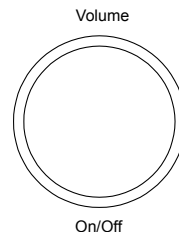

Remarque : La première fois que vous allumerez la radio, le volume sera pré-réglé sur un volume modéré, au cas où le volume de l'émission serait très bas. Une fois que vous aurez réglé le volume, la radio se souviendra de votre réglage et l'appliquera la prochaine que vous l'utilisez.

Sélection d'une station - DAB

1. Pressez **On/Off** pour allumer le radio.
2. Pressez **Mode** jusqu'à ce que le mode 'DAB' soit sélectionné.
3. Tournez **Tuning** pour naviguer dans la liste des stations disponibles.
4. Pressez **Tuning** pour sélectionner et régler la station souhaitée.
5. Ajustez le **Volume**.

Alternativement, pour accéder à la liste des stations à l'aide du menu DAB, appuyez sur la touche **Menu**, puis choisissez 'Station list'.

Remarque : Si après avoir sélectionné une station elle ne se connecte pas, vous devrez peut-être déplacer votre radio vers un endroit qui offre une meilleure réception.

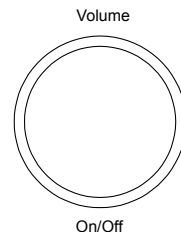

Mode

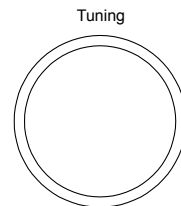

Select / Info

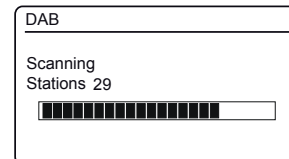
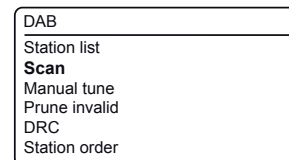
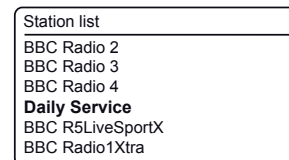
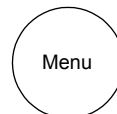

Les services secondaires - DAB

Certaines stations radios peuvent avoir une ou plusieurs émissions additionnelles associées. Si celles-ci sont disponibles, elles apparaîtront immédiatement après la station principale lorsque vous tournez la commande **Tuning** dans le sens des aiguilles d'une montre. Pour syntoniser le service sélectionné, appuyez sur **Tuning**.

Recherche de nouvelles stations - DAB

Il est possible que de nouvelles stations deviennent disponible ou bien vous avez déménagé vers une autre région. Il sera peut-être nécessaire d'effectuer une nouvelle recherche de stations.

1. Pressez **On/Off** pour allumer le radio.
2. Pressez **Mode** jusqu'à ce que le mode 'DAB' soit sélectionné.
3. Pressez **Menu**.
4. Choisissez 'Scan'.
5. Pressez **Tuning**. Votre radio va effectuer une recherche de stations DAB sur la Bande III. Le nombre de stations indiquées par le compteur augmente au fur et à mesure que la recherche trouve de nouvelles stations et elles sont ajoutées à la liste enregistrée par la radio.

Réglage manuel - DAB

Le réglage manuel vous permet de régler votre radio sur une fréquence DAB particulière dans la Bande III. Toutes nouvelles stations trouvées seront ajoutées à la liste des stations. Cette fonction peut aussi servir à faciliter le positionnement de l'antenne télescopique ou de la radio pour optimiser la réception d'une station ou d'une fréquence spécifique.

1. Une fois en mode DAB, pressez **Menu**.
2. Choisissez '**Manual tune**', puis sélectionnez le canal DAB désiré.
3. Pressez **Tuning** pour régler la fréquence choisie. Lorsque la radio est réglée, l'afficheur indique le numéro station, la fréquence, et le nom du multiplex DAB trouvé (le cas échéant). Un graphique à barres indique la force du signal et il est utile si vous avez besoin de repositionner la radio ou son antenne télescopique. Le signal marqueur minimum 'I' qui sépare les parties gauche et droite du graphe du signal indique le niveau de signal minimum requis pour une réception satisfaisante. Toute nouvelle station trouvée sur le multiplex DAB réglé sera ajoutée à la liste des stations enregistrées dans la radio.
4. Pressez **Menu** pour choisir une fréquence différente ou revenir au mode de lecture normal.

Réglage du Contrôle de plage dynamique (DRC) - DAB

L'utilitaire DRC peut faciliter l'audition de sons bas quand vous utilisez la radio dans un environnement bruyant.

1. Une fois en mode DAB, pressez **Menu**.
2. Choisissez '**DRC**', puis choisissez le paramètre DRC requis (la valeur par défaut est Off).
'DRC Off' - DRC est désactivé, les émissions DRC seront ignorées. 'DRC Low' - DRC est réglé sur 1/2 du niveau transmis par l'émetteur. 'DRC High' - DRC est réglé comme transmis par l'émetteur.
3. Pressez **Tuning** pour confirmer le réglage. **Remarque** : Toutes les émissions DAB n'utilisent pas la fonction DRC. Si l'émetteur ne fournit pas d'informations DRC, le réglage DRC de la radio n'aura aucun effet.

Ordre des stations - DAB

Votre radio dispose de 3 paramètres d'ordre de stations à partir desquels vous pouvez choisir. Les paramètres de l'ordre des stations sont alphanumérique, ensemble et valide (la valeur par défaut est alphanumérique).

1. Une fois en mode DAB, pressez **Menu**.
2. Choisissez '**Station order**', puis choisissez le paramètre de commande de station requis. Pressez **Tuning**.
Alphanumérique - tri par ordre alphabétique, Ensemble - tri par multiplexe, Valide ne montre que les stations avec un signal.

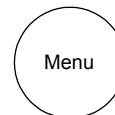

Tuning

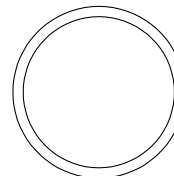

Select / Info

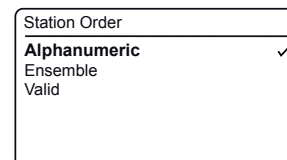
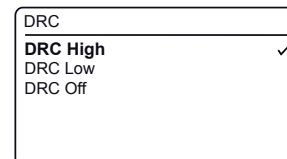
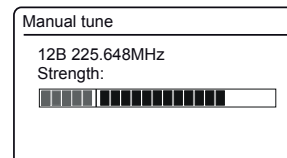
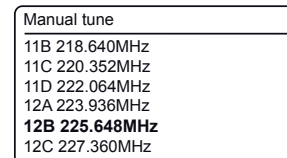
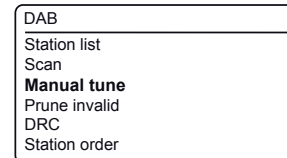

Supprimer des stations - DAB

Si vous déménagez vers une autre région, certaines des stations de la liste ne seront plus disponibles. De temps en temps, certains services DAB peuvent cesser d'émettre, changer de position ou de fréquence. Les stations qui ne peuvent pas être trouvées ou qui n'ont pas été reçues depuis longtemps apparaissent dans la liste des stations avec un point d'interrogation.

La fonction Purger les stations va supprimer les stations DAB marquées dans votre liste des stations.

1. Une fois en mode DAB, pressez **Menu**.
2. Choisissez '*Prune invalid*' puis choisissez '*Yes*' pour que les noms de stations non valides soient supprimés de la liste des stations.
3. Si vous ne souhaitez pas purger les stations sélectionnez '*No*' dans l'étape 2 ci-dessus.

Remarque : Si vous avez changé de région, nous vous recommandons d'effectuer une nouvelle recherche de stations (consultez la section "Trouver de nouvelles stations", page 7).

Utilisation de votre radio - FM

1. Déployez soigneusement l'antenne télescopique. Pressez **On/Off** pour allumer la radio.
2. Pressez **Mode** jusqu'à ce que le mode 'FM' soit sélectionné.
3. Tournez la commande **Tuning** dans le sens des aiguilles d'une montre. La fréquence affichée augmentera. Pressez **longuement** la touche **Tuning** pour procéder à un auto-réglage. Votre radio va effectuer une recherche de bas en haut de la bande de fréquence et s'arrêtera automatiquement dès qu'elle détecte une station ayant un signal d'une puissance suffisante.
4. L'affichage indiquera la fréquence du signal trouvé. Si l'information RDS est disponible, au bout de quelques secondes, l'écran affichera le nom de la station de radio. Si vous entendez seulement du souffle ou des interférences, pressez simplement **longuement** sur la touche pour balayer encore.
5. Pour balayer vers le bas en fréquence, tournez **Tuning** dans un sens anti-horaire, puis pressez **longuement** sur la commande. Votre radio va effectuer une recherche de haut en bas de la bande de fréquence.
6. Une fois la limite de la largeur de bande atteinte, la radio recommencera la recherche depuis l'autre extrémité de la bande. Ajustez le **Volume**.
7. Pour éteindre votre radio, pressez **On/Off**.

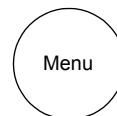

Tuning

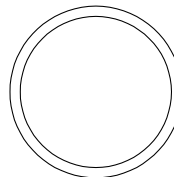

Select / Info

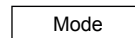

Tuning

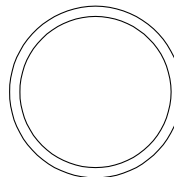

Select / Info

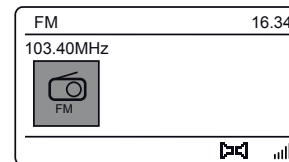
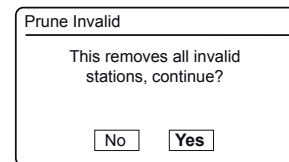
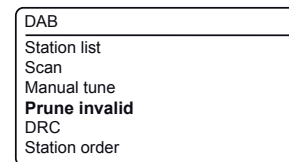

Réglage manuel - FM

1. Tournez **Tuning** pour sélectionner une station. La fréquence va changer par incréments de 50 kHz. Ajustez le **Volume**.

Paramètres de sensibilité de la recherche - FM

Votre radio va généralement rechercher les émissions FM suffisamment puissantes pour offrir une bonne qualité de réception. Toutefois, vous pouvez aussi régler la fonction Recherche automatique pour qu'elle recherche des signaux plus faibles, provenant probablement d'émetteurs plus lointains. Votre radio inclut une option local/distant pour la fonction de recherche automatique.

1. Une fois en mode FM, pressez **Menu**.
2. Choisissez '**Scan setting**'.
3. Pour régler votre radio de sorte que seules les stations avec les signaux les plus forts soient trouvées pendant le balayage choisissez '**Yes**'. (Normalement, cela va restreindre le balayage aux transmissions locales).
4. Sinon, pour configurer votre radio afin que toutes les stations disponibles soient trouvées pendant le balayage (transmissions locales et distantes) choisissez '**No**'.

Remarque : Les paramètres initiaux (par défaut ou après une réinitialisation du système) font que la radio ignore les signaux les plus faibles (ou plus distants).

Commutation FM - Stéréo / Mono (casque seulement)

Votre radio va jouer les émissions FM stéréo en stéréo (via un casque seulement) à condition que le signal reçu soit d'une puissance suffisante. Toutefois si le signal stéréo devient trop faible, le signal audio s'appauvrit. Il peut être préférable de forcer la radio à jouer la station en mono afin de réduire le niveau de sifflement de fond.

1. Assurez-vous que votre radio est en mode FM et réglez la station FM requise.
2. Pour modifier le réglage audio, appuyez sur **Menu**.
3. Choisissez '**Audio setting**'. Le réglage audio actuel est indiqué avec une coche. Pour passer à mono afin de réduire le sifflement à partir d'un signal FM faible, choisissez '**Mono**' ou choisissez '**Stereo**' pour revenir au réglage '**stereo or mono**' automatique normal.

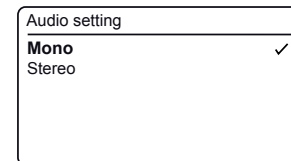
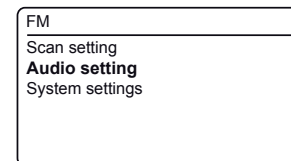
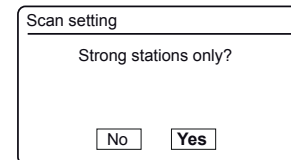
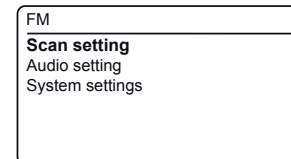
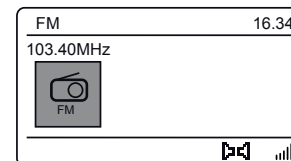
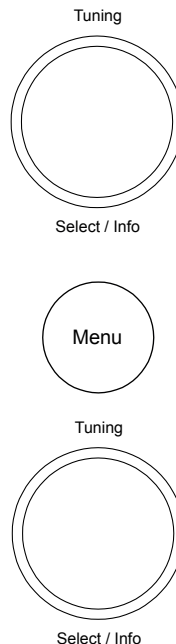

Options d'affichage - DAB/FM

En mode DAB ou FM, votre radio dispose d'une gamme d'options d'affichage :

1. Pressez **Tuning / Info** pour parcourir les options.

Options d'affichage DAB

Votre radio peut afficher les éléments suivants en mode DAB :

Nom de la station, texte défilant, type de programme, nom du multiplex, canal et fréquence, force du signal / taux d'erreur, débit, type d'audio et date.

Pour la force du signal / taux d'erreur, un nombre d'erreur faible indique une meilleure qualité du signal radio DAB. Le signal marqueur minimum 'I' qui sépare les parties gauche et droite du graphe du signal indique le niveau de signal minimum requis pour une réception satisfaisante.

Options d'affichage FM

En mode FM, votre radio peut utiliser le système de données radio (RDS) pour afficher le nom de la station de radio et le texte supplémentaire fourni par le diffuseur et où le signal radio est suffisamment clair.

Votre radio peut afficher les éléments suivants en mode FM :

Nom de la station, texte défilant, fréquence, type de programme et date.

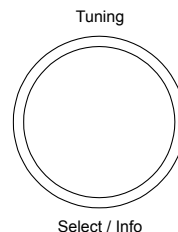

Défilement du texte (DAB et FM)



Force du signal (DAB uniquement)

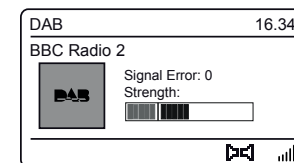

Fréquence (DAB et FM)

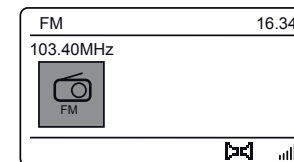

Date (DAB et FM)

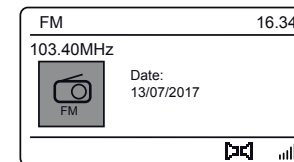

Présélection des stations - DAB et FM

Vous pouvez stocker vos stations de radio DAB et FM préférées dans la mémoire des stations présélectionnées. Votre radio offre 6 options de présélection, 3 pour le DAB et 3 pour la FM. Votre radio stocke les présélections et les conserve en cas de panne d'alimentation.

La procédure de réglage des présélections et l'utilisation des stations FM et DAB s'effectue de la même façon, tel que décrit ci-dessous.

Enregistrement d'une station à l'aide des touches de présélection 1 - 3

1. Pressez **On/Off** pour allumer votre radio.
2. Sélectionnez la station radio DAB ou FM souhaitée comme décrit précédemment.
3. Pour stocker la station de radio en cours de lecture en tant que présélectionnée, appliquez une pression **prolongée** sur la touche **Preset** requis (1-3). La station couramment réglée sera stockée par la touche de présélection choisie. Le numéro de la présélection utilisée sera affiché au bas de l'écran. Répétez cette procédure pour les touches de présélection restantes.
4. Les stations qui sont déjà enregistrées dans les présélections peuvent être remplacées en suivant la procédure décrite ci-dessus.

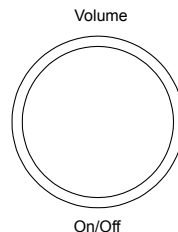

2



Remarque : Les présélections des stations radio sont conservées en mémoire lorsque la radio est éteinte et déconnectée de l'alimentation secteur.

Rappel d'une présélection à l'aide des touches de présélection 1 - 3

1. Pressez **On/Off** pour allumer votre radio.
2. Sélectionnez le mode **DAB** ou **FM** en utilisant la touche **Mode**.
3. Appuyez momentanément sur la touche **Preset** (1-3). Votre radio va alors se régler à la station mémorisée dans la mémoire de présélection choisie.
4. La présélection utilisée sera affichée au bas de l'écran d'affichage.

Mode

2



Horloge et alarmes

Mise à jour automatique de l'heure

Votre radio va généralement régler l'heure en utilisant le signal DAB. Vous pouvez spécifier que la radio règle l'heure à partir des signaux de la radio DAB ou FM, ou aucun des deux. Si vous choisissez 'Aucun' vous devrez régler l'horloge manuellement.

1. Lorsque votre radio est allumée, appuyez sur **Menu**.
2. Choisissez '*System settings*', '*Time/Date*', '*Auto Update*' puis choisissez une option de mise à jour à partir de '*Update from DAB*', '*Update from FM*' ou '*No Update*' au besoin.

Si il n'y a pas de signal, vous devez alors soit positionner la radio ou son antenne de sorte qu'un signal puisse être reçu, ou utiliser l'option de réglage manuel de l'heure.

Réglage du format de l'heure

L'affichage de l'heure utilisé en mode veille et lorsque la barre audio est en cours d'utilisation peut être réglé au format 12 ou 24 heures. Le format choisi est ensuite également utilisé lors du réglage des alarmes.

1. Lorsque votre radio est allumée, appuyez sur **Menu**.
2. Choisissez '*System settings*', '*Time/Date*', '*Set Format*', puis sélectionnez 12 ou 24 heures. Le format d'affichage actuel de l'horloge est marqué par une coche.

Si le format d'heure de 12 heures est choisi, la radio utilisera alors le format de 12 heures pour le réglage des alarmes, et affichera le format de 12 heures avec un indicateur AM ou PM en mode veille.

Réglage de la date manuellement

Normalement, votre radio ajustera son horloge automatiquement en utilisant le signal radio DAB. Si aucun signal DAB est disponible et vous devez régler l'heure manuellement, veuillez suivre la procédure ci-dessous.

1. Lorsque votre radio est allumée, appuyez sur **Menu**.
2. Choisissez '*System settings*', '*Time/Date*', '*Set Time/Date*', puis sélectionnez le réglage désiré, jour, mois, année, heure et minute.
3. Pressez **Tuning** pour confirmer le réglage de l'heure.

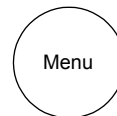

Tuning

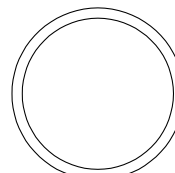

Select / Info

System settings

Time/Date

Brightness
Language
Snooze
Alarms
Factory reset

Auto Update

Update from DAB

Update from FM
No Update



Set Format

12

24



Time/Date

Set Time/Date

Set Format
Auto Update
Clock Style

Set Time/Date

31-05-2017

16:04

Réglage de l'alarme

Votre radio dispose de deux alarmes qui peuvent être réglées pour vous réveiller au DAB, la radio FM ou le buzzer. Chaque alarme peut être réglée pour sonner une fois, tous les jours, en semaine ou les weekends. Dans le cas d'une coupure de courant votre radio a une mémoire intégrée qui conservera vos paramètres d'alarme. Assurez-vous que l'heure est correctement réglée avant de régler les alarmes.

Les alarmes peuvent être réglées pendant que la radio est en mode veille ou en marche. Vous pouvez régler la durée de l'alarme pour sonner pendant 30, 60, 90 ou 120 minutes. Veuillez regarder '*Pour régler la durée de l'alarme*' page 16.

Les alarmes peuvent être utilisées, que la radio soit alimentée par le secteur ou par les batteries. Si la radio est éteinte lorsqu'elle est alimentée par les batteries, l'horloge continuera à fonctionner afin que les alarmes puissent être utilisées. Cependant, l'affichage de l'horloge sera éteint pour prolonger la durée de vie de la batterie.

Vous pouvez utiliser **Tuning** pour sélectionner ou modifier tout paramètre particulier, en utilisant la touche pour entrer la modification. Si aucune touche n'est pressée pendant 10 secondes, votre radio quittera la configuration de l'alarme.

1. Pour modifier l'état On/Off des alarmes pendant que la radio est en mode veille ou allumée, pressez la touche **Alarm**. L'affichage indiquera en rotation No Alarm, Alarm 1 activé, Alarm 2 enabled ou Alarms 1 et 2 enabled.
2. Pour modifier les paramètres d'alarme détaillés pendant que la radio est en mode veille ou allumée, **pressez longuement** sur la touche **Alarm**. Cela entraînera l'affichage du menu des alarmes
3. Choisissez '*Alarm 1*' ou '*Alarm 2*'.
4. Choisissez '*Alarm Time*' pour régler l'heure de l'alarme.
5. Choisissez l'heure de l'alarme, puis la minute. L'écran retournera au menu de réglage de l'alarme.
6. Choisissez '*Alarm Mode*'. L'écran affichera les options de mode d'alarme. Les options de mode d'alarme sont les suivantes :

'Off' - l'alarme sera désactivée.

'Daily' - L'alarme sonnera tous les jours

'Once' - L'alarme retentira une fois seulement

'Weekdays' - L'alarme retentira du lundi au vendredi seulement

'Weekends' - L'alarme retentira les weekends seulement

Choisissez l'option de mode d'alarme requise. Choisir Off désactivera l'alarme.

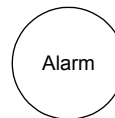

Tuning

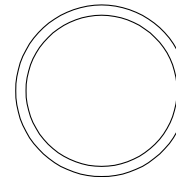

Select / Info

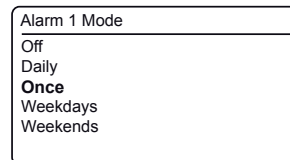
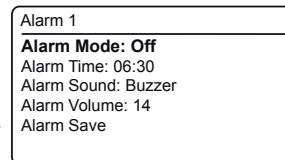
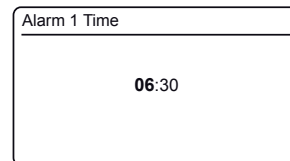
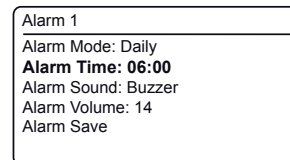
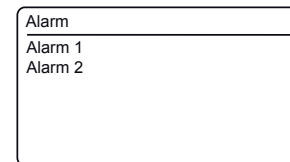

Réglage de l'alarme - suite

7. L'alarme peut être réglée pour buzzer, radio DAB ou radio FM. Quel que soit le mode radio sélectionné, l'alarme radio peut être réglée sur l'une des stations qui ont été stockées sous forme de présélections ou à la station plus récemment écoutée.



Choisissez l'option '*Alarm Sound*' pour l'alarme, puis sélectionnez '*Buzzer*' ou le mode radio requis.

8. Si vous réglez l'alarme sur l'option radio, choisissez l'option '*Preset*', puis choisissez soit la station de radio '*Last Listened*' ou des présélections 1- 3.

Remarque : Vous ne pouvez régler l'alarme que pour utiliser une présélection qui a déjà été stockée.

9. Choisissez l'option '*Volume*'. La radio utilise le réglage du volume pour chaque alarme quand elle sonne. Utilisez **Tuning** pour choisir le volume souhaité.

10. Afin de stocker les paramètres d'alarme tournez **Tuning** jusqu'à ce que '*Alarm Save*' soit mis en surbrillance. Pressez **Tuning** pour mémoriser les paramètres d'alarme. Votre radio affichera '*Alarm Saved*'.

Les alarmes actives sont affichées à l'aide de petits indicateurs d'alarme   et le numéro d'alarme correspondant au bas de l'affichage et sur l'affichage de l'horloge en mode veille. **Remarque** : Si vous faites une erreur à un moment donné en réglant l'alarme, il est généralement possible de revenir à l'écran précédent à l'aide de la touche **Menu**.

Lorsque l'alarme retentit

L'alarme retentira aux heures sélectionnées jusqu'à 120 minutes à moins d'être annulée. Le volume utilisé pour l'alarme sera tel que spécifié au cours de la procédure de réglage de l'alarme. Lorsque votre radio est réglée pour un réveil par l'alarme radio, votre radio se mettra à la station de radio sélectionnée. Si la radio ne peut pas recevoir la station radio DAB spécifiée, le buzzer sera utilisé plutôt. **Remarque** : Si la radio est allumée à cause de l'alarme radio, vous pouvez contrôler les fonctions de base telles que le volume.

Lorsque l'alarme est activée, elle démarrera doucement et augmentera graduellement de niveau. L'icône d'alarme clignotera à l'écran et la radio reviendra automatiquement en mode veille lorsque la durée d'alarme sélectionnée est écoulée.

Annulation des alarmes

1. Alors qu'une alarme retentit pressez **On/Off** pour annuler l'alarme.
2. Si la fonction snooze n'est pas requise, le réglage de l'option Snooze sur '*OFF*' permettra d'utiliser d'autres commandes pour annuler une alarme (voir page 16).

Tuning

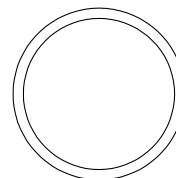

Select / Info

Menu

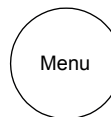

Volume

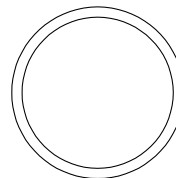

On/Off

Alarm 1 Sound

DAB
FM
Buzzer

Alarm 1

Alarm Mode: Once
Alarm Time: 06:30
Alarm Sound: DAB
Preset: Last Listened
Alarm Volume: 14
Alarm Save

Alarm 1 Volume



Alarm 1

Alarm Mode: Daily
Alarm Time: **ALARM 1**
Alarm Sound: **SAVED !**
Alarm Volume: 15
Alarm Save

Buzzer

Alarm



Minuterie du rappel

1. La minuterie snooze peut être utilisée pour faire taire l'alarme pendant 5, 10, 15 ou 20 minutes avant qu'elle retentisse à nouveau. Lorsque l'alarme retentit, la minuterie snooze est activée en appuyant sur la touche **Tuning/Select/Snooze** ou sur n'importe quelle touche.
2. Quand la minuterie snooze est active, l'icône d'alarme clignotera sur l'affichage de l'horloge. Lorsque l'alarme retentit à nouveau, la fonction snooze peut être répétée au besoin.
3. Pour annuler le temps de Snooze pendant que l'alarme est suspendue, pressez brièvement la touche **On/Off**.
4. Si l'option de minuterie snooze est réglée sur 'OFF', l'appui sur la touche **Tuning/Select/Snooze** ou n'importe quelle touche annulera immédiatement l'alarme.

Tuning

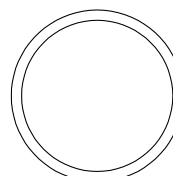

Select / Info

Volume

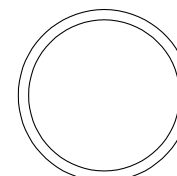

On/Off

Pour définir le délai snooze

La durée de snooze ne peut être réglée que lorsque la radio est en cours d'utilisation.

1. Lorsque votre radio est allumée, appuyez sur **Menu**.
2. Choisissez 'System settings', puis 'Snooze'.
3. Choisissez 5, 10, 15, 20 ou Arrêt.

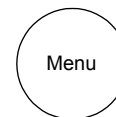

Tuning

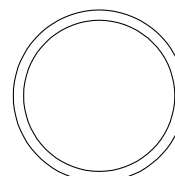

Select / Info

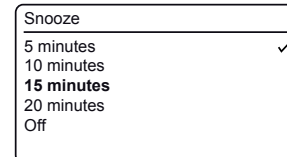

Pour régler la durée d'alarme

La durée de l'alarme est réglable et ne peut être réglée que lorsque la radio est en cours de lecture (la durée par défaut est de 30 minutes).

1. Lorsque votre radio est allumée, appuyez sur **Menu**.
2. Choisissez 'System settings', puis 'Alarms'.
3. Choisissez 30, 60, 90 ou 120 minutes.

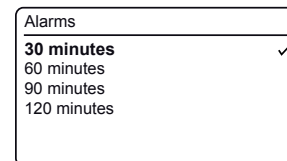

Annulation des alarmes

1. Pour désactiver une alarme pendant que la audio est en mode veille ou en marche, pressez la touche **Alarm** pour faire défiler l'option on-off de l'alarme (voir page 14, étape 1).
2. Sinon, pour désactiver une alarme, entrez le menu de configuration de l'alarme (voir page 14, étape 2) et choisissez l'option 'Alarm Mode'.
3. Sélectionnez l'option 'Off' et 'Alarm Save'. L'alarme choisie sera maintenant désactivée.

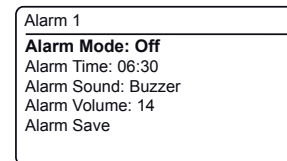
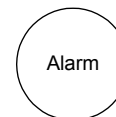

Minuterie de veille

Votre radio peut être réglée pour s'éteindre après un temps prédéfini. La durée de sommeil peut être réglée entre 5 et 120 minutes en incréments de 5 minutes.

1. Pressez **On/Off** pour allumer votre radio.
2. Appliquez **longuement** sur la touche **On/Off** pour accéder à la minuterie de sommeil. Sélectionnez le temps de sommeil requis. La minuterie de sommeil peut être réglée entre 5 et 120 minutes, ou sur Arrêt, ce qui annulera la fonction de sommeil. Tournez **Tuning** pour confirmer le temps de sommeil désiré.
3. Une minuterie de sommeil active sera affichée à l'aide d'un petit indicateur de minuterie au fond de l'affichage. Votre radio s'éteindra au bout du temps de sommeil défini.
4. Pour annuler le temps de sommeil avant l'heure ne soit écoulée et pour éteindre la radio, pressez **On/Off** pour éteindre la audio manuellement.

Pour annuler la minuterie de sommeil et laisser la audio en marche, revenez dans les réglages de la minuterie de sommeil (étapes 1 à 2 ci-dessus) et sélectionnez l'option Arrêt à l'étape 2.

Style de l'horloge

L'affichage de veille de votre radio peut être réglé sur le style de l'horloge analogique ou numérique.

1. Lorsque votre radio est allumée, appuyez sur **Menu**.
2. Choisissez '*System settings*', '*Time/Date*' et puis '*Clock Style*'.
3. Pour sélectionner le style de l'horloge numérique, choisissez 'Yes' ou pour sélectionner le style de l'horloge analogique, choisissez 'No'. Le style actuel devient visible lorsque la radio est mise en veille.

Version du logiciel

La version du logiciel affichée ne peut pas être modifiée et elle est indiquée à titre purement informatif.

1. Pressez **On/Off** pour allumer la radio.
2. Pressez **Menu**.
3. Choisissez '*Paramètres du système*', puis '*Info*'. La version du logiciel sera affichée. Pressez **Menu** pour quitter.

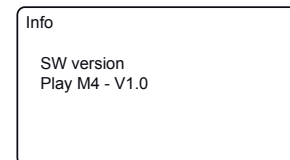
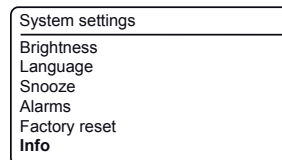
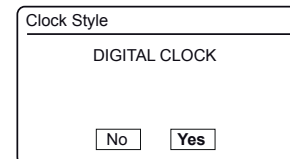
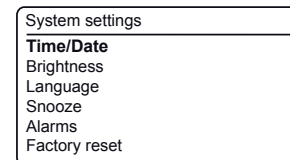
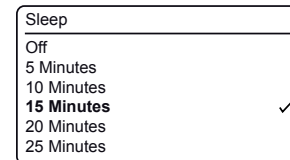
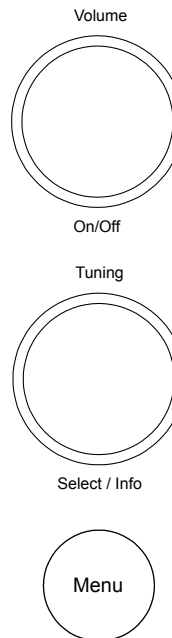

Gradateur du rétro-éclairage de l'écran

La luminosité de l'écran peut être réglée pour le mode veille de la radio et en cours d'utilisation. Si vous utilisez l'unité dans une chambre, vous préférez peut-être moins de luminosité que le réglage standard. Il y a six niveaux de luminosité en veille et six niveaux quand la radio est en cours d'utilisation.

Pour modifier le réglage de la luminosité actuelle veuillez suivre ces étapes avec la radio allumée.

1. Pressez **Menu**.
2. Choisissez '*System settings*', puis '*Brightness*'.
3. Pour régler la luminosité de l'affichage lorsque la radio est allumée, sélectionnez '*Normal*'.

Pour régler la luminosité de l'affichage lorsque la radio est en veille, sélectionnez '*Standby*'.

Pressez **Tuning** pour accéder au mode de réglage de la luminosité sélectionné.

4. Choisissez le paramètre de gradient High, Medium High, Medium, Medium Low, Low ou Off.

Notez que le rétro-éclairage est presque complètement désactivé au réglage Off.

5. Pressez **Tuning** pour définir le niveau. Pressez **Menu** pour quitter.

Lorsque la radio est en veille et alimentée par le secteur, l'appui sur une touche ou la commande rotative entraînera le passage au niveau de luminosité '*High*' pendant quelques secondes. De cette manière, même si le niveau de luminosité de veille est mis à Low ou Off, il est encore possible de voir l'heure en cas de besoin.

Fonctions linguistiques

Les menus de votre radio peuvent être configurés en plusieurs langues.

1. Pressez **On/Off** pour allumer votre radio.
2. Pressez **Menu**. Choisissez '*System settings*' et puis '*Language*'. La langue actuelle est indiquée avec une coche.
3. Choisissez la langue souhaitée. L'affichage changera à la langue choisie.
4. Pressez **Menu** pour quitter.

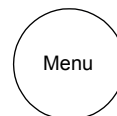

Tuning

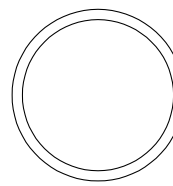

Select / Info

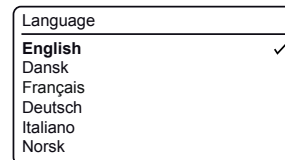
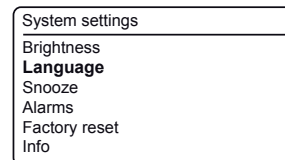
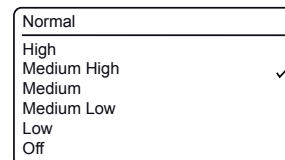
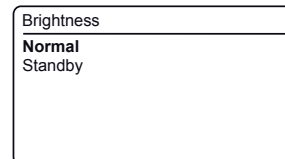
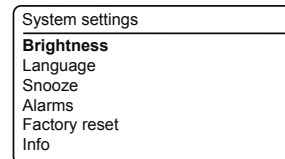

Prise Casque

Un **Connecteur d'écouteur** de 3,5 mm situé sur l'arrière de votre radio est fourni pour utilisation avec les écouteurs ou un autre casque audio. Le branchement d'un écouteur met automatiquement le haut-parleur interne en sourdine. Veuillez noter que la sensibilité des écouteurs varie énormément. Nous vous recommandons en conséquence de commencer avec un volume bas.

IMPORTANT : Un volume sonore excessif en provenance des écouteurs ou des casques est nuisible pour vos capacités auditives et peut causer des dommages irréparables.



Pour éviter d'endommager votre système auditif, veuillez ne pas écouter à volume élevé pendant de longues périodes.

Prise d'entrée auxiliaire

1. Connectez une source audio mono ou stéréo (par exemple, un lecteur de CD, un lecteur MP3... etc.) à l'**entrée auxiliaire**.
2. Pressez **On/Off** pour allumer la radio.
3. Pressez **Mode** jusqu'à ce que l'écran affiche 'Aux In'.
4. Réglez le **Volume** sur votre lecteur et sur la radio au niveau souhaité.
5. Retirez le câble de la prise d'**entrée auxiliaire** ou pressez **Mode** pour annuler le mode d'entrée auxiliaire.

Notez que l'audio joué via l'entrée auxiliaire sera joué en mono à travers le haut-parleur et en stéréo via un casque stéréo.

Remarque : Si la radio est dans le mode auxiliaire sans aucun signal d'entrée pour plus de 15 minutes, alors elle passera automatiquement en mode veille. L'écran LCD reviendra à l'affichage de l'horloge du mode veille. Pour utiliser de nouveau la radio, il suffit d'appuyer sur la touche On/Off pour la mettre en marche.

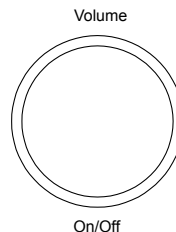
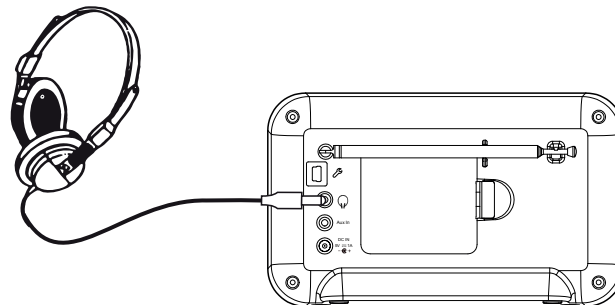

Mode

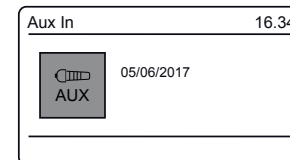
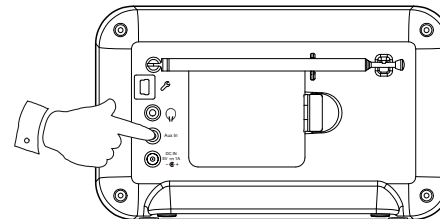

Réinitialisation du système

Si votre radio ne fonctionne pas correctement, ou si certains caractères de l'écran ne sont pas visibles ou incomplets, effectuez la procédure suivante.

1. Pressez **On/Off** pour allumer la radio. Pressez **Menu**.
2. Choisissez '**System settings**' et puis '**Factory reset**'.
3. Sélectionnez '**Yes**'. Si vous ne souhaitez pas réinitialiser le système sélectionnez '**No**'. L'écran retourne à l'affichage précédent.
4. Avec '**Yes**' sélectionné, pressez **Tuning**. Une réinitialisation complète sera effectuée. La liste des stations et les présélections seront effacées. Les alarmes seront supprimées et les réglages seront mis à leurs valeurs par défaut. L'écran va afficher '**Resetting**' puis après quelques secondes une recherche de stations sera automatiquement effectuée. Ensuite la radio redémarrera avec les mêmes paramètres que la première fois que vous l'avez allumée (voir aussi la page 6).

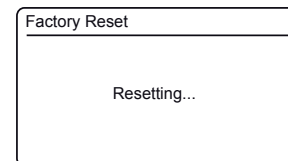
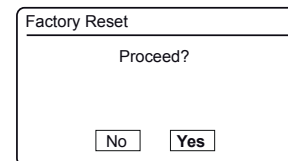
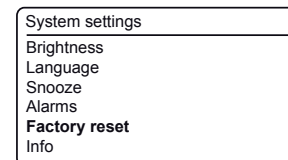
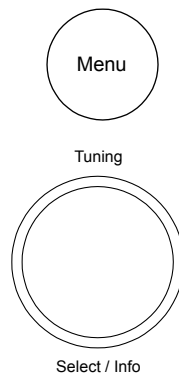

Conseil en compatibilité électromagnétique

En cas de mauvais fonctionnement causé par une décharge électrostatique ou par une interruption brève ou longue de l'alimentation électrique, veuillez réinitialiser le produit comme indiqué ci-dessus pour que la radio fonctionne à nouveau normalement. Si vous ne pouvez pas effectuer une réinitialisation comme décrit ci-dessus, veuillez débrancher puis rebrancher la radio ou enlever et remettre les piles.

Si le produit est utilisé dans un environnement présentant une immunité ESD / Immunité rayonnée / Perturbation de l'immunité conduites, le produit peut mal fonctionner. Il récupérera automatiquement l'état normal lorsque la perturbation de l'immunité ESD / Immunité rayonnée / Perturbation de l'immunité conduites est arrêtée.

Marquages du produit

	Tension DC 5V / 1A
	Recyclage Ce produit porte le symbole de tri sélectif pour les déchets d'équipements électriques et électroniques (WEEE). Cela signifie que ce produit doit être traité conformément à la directive européenne 2012/19/UE afin d'être recyclé ou démantelé pour minimiser son impact sur l'environnement. L'utilisateur a le choix de donner le produit à un organisme de recyclage compétent ou au détaillant lors de l'achat d'un nouvel équipement électrique ou électronique.

Conseils de sécurité

Cette radio ne doit pas être exposée à l'eau, à la vapeur ou au sable. Ne laissez pas la radio dans des lieux où la chaleur pourrait entraîner des dommages, comme une voiture garée au soleil dont l'intérieur risque d'atteindre des températures élevées même si la température extérieure demeure raisonnable. Nous vous recommandons d'utiliser la bande DAB autant que possible car cela permet en général d'obtenir de meilleurs résultats en termes de qualité et de limitation des interférences par rapport à la bande FM.



La plaque signalétique est située en dessous de la radio.

- Votre radio et votre adaptateur AC/DC ne doivent pas être exposés à des gouttes ou des éclaboussures et aucun objet rempli de liquides, tels que des vases, ne doit être placé sur la radio ou l'adaptateur.
- Il est recommandé de conserver une distance minimum de 10 cm entre l'appareil et les objets adjacents pour assurer une bonne ventilation.
- Prenez garde à ne pas limiter la ventilation de l'appareil en le couvrant ou en recouvrant ses ouvertures de ventilation avec des objets comme des journaux, des nappes ou des rideaux, etc.
- Conservez à l'abri des flammes nues comme les bougies par exemple.
- Il est recommandé d'éviter d'utiliser ou de conserver l'appareil à des températures extrêmes. Évitez de laisser l'unité dans les voitures, sur les rebords de fenêtre ou exposée à la lumière solaire directe.
- Il n'y a aucune pièce réparable par l'utilisateur dans ce produit.
- Ne tentez pas de démonter une partie du produit.
- Le produit doit être utilisé dans un climat tempéré.

Spécifications

Conditions d'alimentation

Alimentation AC 100 ~ 240 volts, 50/60 Hz (Adaptateur)
(Utilisez uniquement l'adaptateur fourni)

Batteries 4 x LR6 (taille AA) non comprises

Vie de la batterie Jusqu'à 25 heures avec des piles alcalines selon le volume, la luminosité de l'écran et le mode de fonctionnement.

Fréquence couvertes

FM 87,5-108 MHz

DAB 174,928 - 239,200 MHz

Caractéristiques du circuit

Prise de l'écouteur (stéréo) dia. 3,5 mm

Prise d'entrée auxiliaire (stéréo) dia. 3,5 mm

Système d'antenne FM/DAB antenne télescopique

La société se réserve le droit de modifier sans préavis les spécifications du produit.

Garantie

Cet appareil est couvert par la garantie pour une période de vingt quatre mois à compter de la date d'achat par l'acheteur original contre les défauts entraînés par une mauvaise fabrication ou la panne de composants sous réserve de l'observation des procédures ci-dessous. Si un quelconque composant ou pièce présente un défaut au cours de cette période de couverture elle sera réparée ou remplacée à nos frais.

La garantie ne couvre pas :

1. Les dommages résultant d'une utilisation incorrecte.
2. Les dommages indirects.
3. Les appareils dont le numéro de série ont été enlevés ou effacés.

Remarque : les antennes télescopiques endommagées ou cassées ne sont pas couvertes par la garantie.

Procédure :

Toutes les réclamations effectuées au titre de cette garantie devront être effectuées à travers le revendeur du produit. Il est probable que votre revendeur Roberts soit en mesure de prendre soin de toute panne rapidement et efficacement, mais le cas échéant le revendeur renverra le produit au service de réparation de la société. Dans le cas où il est impossible de retourner le produit au revendeur Roberts de qui il a été acheté, veuillez contacter Roberts Radio en utilisant les coordonnées sur le site Web de www.robertsradio.com.

Pour les réparations du produit ne relevant pas de la période de garantie, veuillez vous référer à l'onglet 'Service client' sur le site web www.robertsradio.com.

Vos droits statutaires en tant que consommateur ne sont pas affectés par ces déclarations.

