

# ROBERTS

## Play10

DAB / DAB+ / radio digitale portatile FM RDS



**DAB**  
Digital Audio Broadcasting

**DAB+**

**Digital  
Radio**

Si prega di leggere questo  
manuale prima dell'uso

## Indice

<i>Controlli</i> .....	2-3	<i>Ripristino di sistema</i> .....	20
<i>Funzionamento a batteria</i> .....	4	<i>Presa cuffie</i> .....	21
<i>Utilizzo dell'adattatore AC</i> .....	5	<i>Funzione dimmer</i> .....	21
<i>Funzionamento della vostra radio - DAB</i> .....	6	<i>Generale</i> .....	22
<i>Selezionare una stazione - DAB</i> .....	7	<i>Specifiche</i> .....	22
<i>Servizi secondari - DAB</i> .....	7	<i>Caratteristiche circuito</i> .....	22
<i>Opzioni di visualizzazione - DAB</i> .....	8-9	<i>Garanzia</i> .....	Pagina finale
<i>Trovare nuove stazioni - DAB</i> .....	9		
<i>Sintonizzazione manuale - DAB</i> .....	10		
<i>Controllo range dinamico - DAB</i> .....	11		
<i>Eliminare stazioni - DAB</i> .....	12		
<i>Funzionamento della vostra radio - FM</i> .....	13		
<i>Sintonizzazione manuale - FM</i> .....	14		
<i>Opzioni di visualizzazione - FM</i> .....	15		
<i>Impostazione di sensibilità di scansione - FM</i> .....	16		
<i>Preselezione delle stazioni</i> .....	17		
<i>Richiamare una stazione preselezionata</i> .....	17		
<i>Versione del software</i> .....	18		
<i>Funzione lingua</i> .....	19		

## Controlli

(Alto)

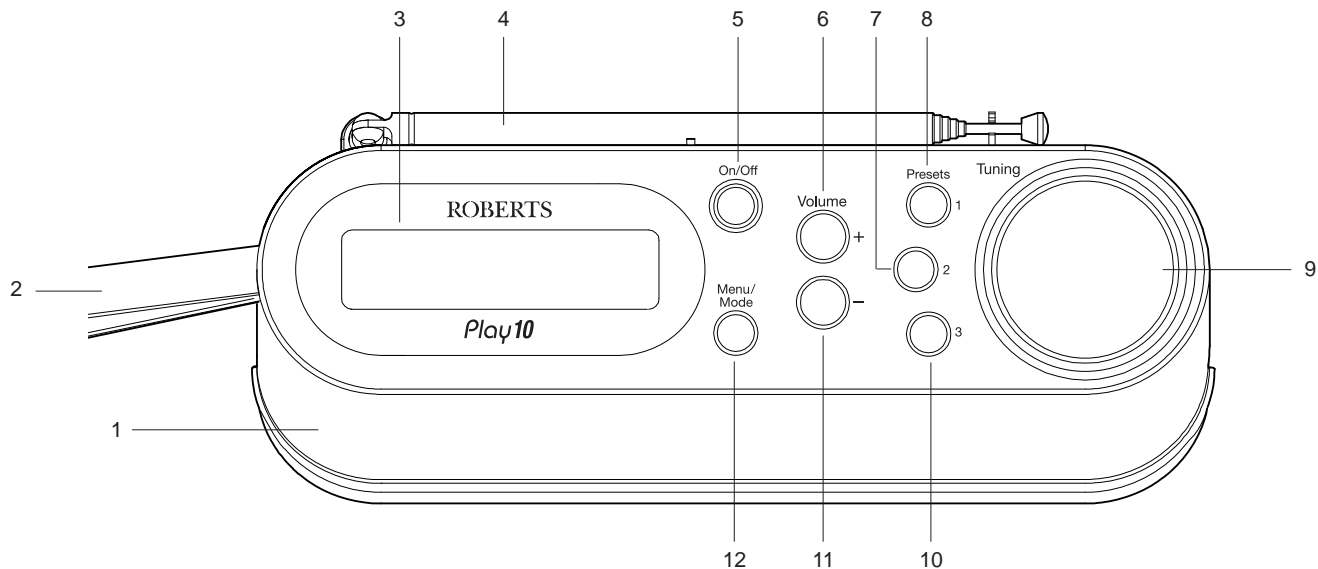

1. Altoparlante
2. Cinghia di trasporto
3. Display LCD
4. Antenna telescopica
5. Tasto ON/OFF
6. Tasto alza volume

7. Tasto di preselezione 2
8. Tasto di preselezione 1
9. Controllo di sintonia / selezione
10. Tasto di preselezione 3
11. Tasto abbassa volume
12. Tasto menu / modo

## Controlli

(Lato sinistro)

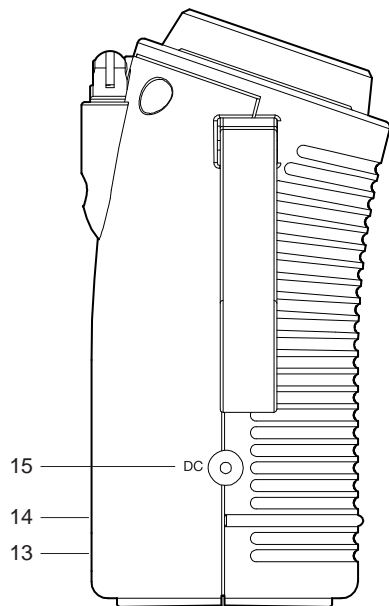

- 13. Vano batterie
- 14. Presa aggiornamento USB (nel vano batterie, solo per uso manutenzione)
- 15. Presa ingresso CC

(Lato destro)

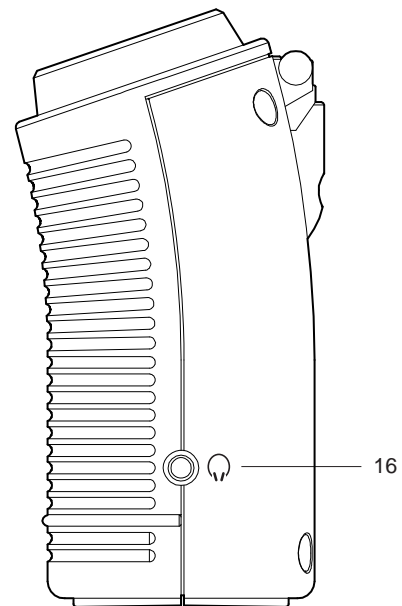

- 16. Presa cuffie

## Funzionamento a batteria

1. Rimuovere il coperchio della batteria sul retro dell'unità facendo scorrere il coperchio verso il basso.
2. Inserire quattro batterie LR6 (AA) negli spazi del vano. Fare attenzione a garantire che tutte le batterie siano inserite con la polarità corretta come indicato all'interno del vano batteria. Riposizionare il coperchio del vano batteria.
3. Potenza ridotta, distorsione e suono 'balbuzie' sono tutti segni che potrebbe essere necessario sostituire le batterie.
4. Se la radio non deve essere utilizzata per un periodo di tempo prolungato, è consigliabile che le batterie vengano rimosse dalla stessa.

*Per economia consigliamo che la radio venga utilizzata tramite l'adattatore CA quando possibile, tenendo il funzionamento a batteria per un uso occasionale.*

**IMPORTANTE:** Le batterie non devono essere esposte a calore eccessivo come luce solare, fuoco o simili. Dopo l'uso, le batterie usa e getta devono, se possibile essere portate ad un idoneo centro di riciclaggio. In nessun caso le batterie dovrebbero essere smaltite mediante incenerimento.

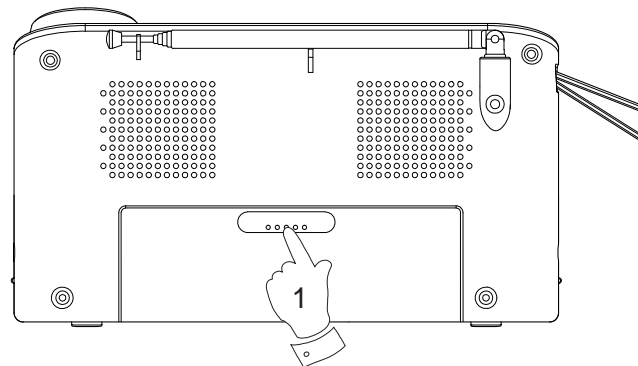

## Utilizzo dell'adattatore AC

1. Posizionare la radio su una superficie piana.
2. Collegare l'adattatore di alimentazione alla presa CC in ingresso che si trova sul lato sinistro della radio (contrassegnata 'DC'), assicurandosi che la spina sia inserita completamente nella presa.
3. Collegare l'altra estremità dell'adattatore di alimentazione ad una presa di corrente standard e accendere la presa a muro. Ogni volta che viene utilizzato l'adattatore, le batterie vengono automaticamente discollegate.

*L'adattatore CA deve essere scollegato dall'alimentazione e dalla radio quando non è in uso.*

**IMPORTANTE:** L'adattatore di rete viene utilizzato come mezzo per collegare l'apparecchio alla rete elettrica. La presa di rete utilizzata per la radio deve rimanere accessibile durante il normale utilizzo. Per scollegare completamente la radio dalla rete elettrica, l'alimentatore dovrebbe essere rimosso completamente dalla presa di corrente.

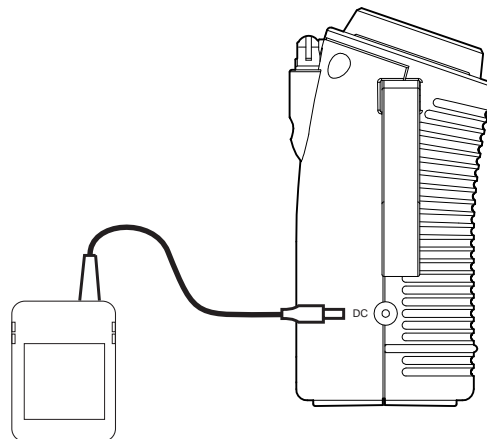

## Funzionamento della vostra radio - DAB

1. Estendere con attenzione l'antenna telescopica. L'antenna dovrebbe essere completamente estesa e posizionata verticalmente per una ricezione ottimale.
  2. Premere e rilasciare il tasto **On/Off** per accendere la radio. Il display visualizza 'WELCOME' per pochi secondi. Dopo ogni utilizzo la radio si ricorderà la modalità utilizzata e quindi si accenderà in tale modalità la volta successiva che viene utilizzata.
  3. Se questa è la prima volta che la radio viene utilizzata procederà a una scansione dei canali banda III DAB. Questo è noto come 'Auto sintonizzazione'. Se la radio è stata utilizzata in precedenza, verrà selezionata l'ultima stazione ascoltata.
  4. Durante l'Auto sintonizzazione verrà rilevato ogni gruppo di stazioni e il conteggio della stazione verrà aggiornato.
  5. Quando l'Auto sintonizzazione è stata completata, la prima stazione (in ordine alfa-numerico 0... 9... A... Z) sarà selezionata. La prima stazione nell'elenco delle stazioni trovate verrà riprodotta.
  6. Se non vengono rilevate stazioni, allora verrà visualizzato 'OFF AIR' e potrà essere necessario spostare la radio in una posizione che offre una migliore ricezione. Si dovrebbe quindi svolgere un'auto sintonizzazione per trovare le stazioni come descritto a pagina 9 (vedere *Trovare nuove stazioni* a pagina 9).
- La radio ha un indicatore **Y.L.II** sul display per indicare l'intensità del segnale radio DAB ricevuto.

**Nota:** Quando viene accesa per la prima volta, la radio imposterà il volume ad un livello moderatamente elevato, nel caso in cui la trasmissione è molto tranquilla. Dopo aver impostato il volume, la radio si ricorderà l'impostazione che è stata applicata per la volta successiva che viene utilizzata.



## Selezionare una stazione - DAB

1. Premere e rilasciare il tasto **On/Off** per accendere la radio.
2. Se si sta ascoltando in modalità FM, **premere e tenere premuto** il tasto **Mode**. 'DAB' verrà mostrato sul display.
3. Ruotare il controllo **Tuning/Select** per scorrere l'elenco delle stazioni disponibili.
4. Quando il nome della stazione desiderata viene visualizzato sul display, la radio selezionerà automaticamente la stazione dopo alcuni secondi. In alternativa premere e rilasciare il controllo **Tuning/Select** per selezionare la stazione. La radio selezionerà la nuova stazione.
5. Regolare il **Volume** nella posizione desiderata.

**Note:** Se, dopo aver selezionato una stazione, il display mostra 'OFF AIR' potrebbe essere necessario spostare la radio in una posizione che offre una ricezione migliore.

Menu/  
Mode



Tuning

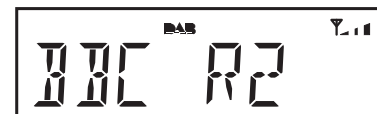
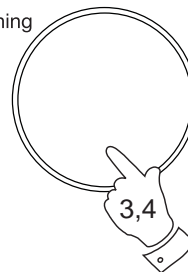

## Servizi secondari - DAB

1. Alcune stazioni radio hanno uno o più servizi secondari associati ad esse. Se una stazione dispone di un servizio secondario associato, il servizio secondario verrà visualizzato immediatamente dopo il servizio primario mentre si ruota il controllo **Tuning/Select** in senso orario.
2. Per sintonizzare il servizio secondario, premere e rilasciare il controllo **Tuning/Select**. La maggior parte dei servizi secondari non trasmettono continuamente e, se il servizio selezionato non è disponibile, la radio si sintonizza nuovamente sul servizio primario associato.

Tuning

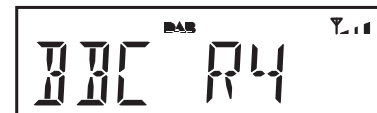
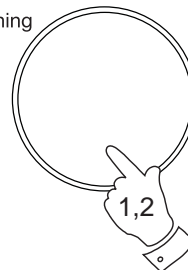



## Opzioni di visualizzazione - DAB

La radio ha una gamma di opzioni di visualizzazione in modalità DAB:

1. Premere e rilasciare il controllo **Tuning/Select** per scorrere fra le varie opzioni.
  - a. Nome della stazione Visualizza il nome della stazione ascoltata.
  - b. Testo scorrevole Visualizza messaggi di testo scorrevoli, ad esempio il nome del brano e l'artista, il numero di telefono, ecc.
  - c. Tipo di programma Visualizza il tipo di stazione ascoltata, ad esempio Pop, Classic, News, ecc.
  - d. Potenza del segnale Visualizza la potenza del segnale. L'indicatore di segnale minimo (!) indica la potenza di segnale minima necessaria per una buona ricezione DAB. Le virgolette indicatrici di segnale aumentano o diminuiscono mostrando la potenza del segnale che cambia quando si regola la posizione di radio o antenna telescopica.
  - e. Nome multiplex Visualizza il nome multiplex a cui appartiene la stazione corrente.
  - f. Frequenza Visualizza la frequenza per la stazione DAB attualmente sintonizzata.

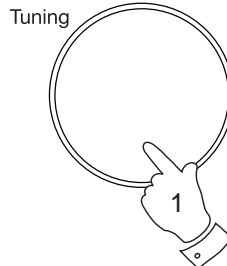

## Opzioni di visualizzazione - cont. DAB

g. Velocità in bit Visualizza la velocità digitale in bit per la stazione DAB attualmente sintonizzata.



h. Ora Visualizza l'ora corrente.



i. Data Visualizza la data corrente.



## Trovare nuove stazioni - DAB

Con il passare del tempo, nuove stazioni potrebbero diventare disponibili o potrebbero essere spostate in una parte diversa del paese. In questo caso potrebbe essere necessario far scansionare alla radio nuove stazioni.

1. **Premere e tenere premuto** il controllo **Tuning/Select**. La radio esegue la scansione dei canali della banda III DAB. Quando nuove stazioni radio vengono trovate, il contatore di stazione sul lato destro del display aumenterà e le stazioni radio verranno aggiunte all'elenco memorizzato nella radio.

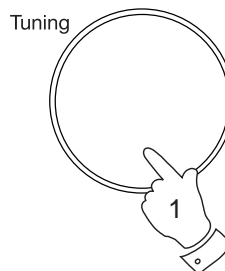

## Sintonizzazione manuale - DAB

La sintonizzazione manuale consente di sintonizzare la radio su una particolare frequenza DAB in banda III. Eventuali nuove stazioni trovate verranno aggiunte all'elenco di stazioni. Questa funzione è utilizzabile anche per aiutare il posizionamento dell'antenna o della radio per ottimizzare la ricezione di un canale o una frequenza specifici.

1. Se si sta ascoltando in modalità FM, **premere e tenere premuto** il tasto **Mode**. 'DAB' verrà mostrato sul display.
2. Premere e rilasciare il tasto **Menu**. Il menu DAB verrà mostrato sul display.
3. Ruotare il controllo **Tuning/Select** fino a quando il display visualizza 'MANUAL'. Premere e rilasciare il controllo **Tuning/Select** per entrare nel menu sintonizzazione manuale.
4. Ruotare il controllo **Tuning/Select** per selezionare il canale DAB desiderato. Premere e rilasciare il controllo **Tuning/Select** per sintonizzare la frequenza scelta.
5. Se è presente un segnale, questo sarà indicato sul display di intensità del segnale. L'indicatore di segnale minimo (|) indica la potenza di segnale minima necessaria per una buona ricezione DAB. Le virgolette indicatrici di segnale aumentano o diminuiscono mostrando la potenza del segnale che cambia quando si regola la posizione di radio o antenna telescopica.
6. Quando viene trovato un segnale DAB, come testimoniano le virgolette acute indicatore di segnale, eventuali nuove stazioni radio trovate con questo segnale verranno aggiunte all'elenco memorizzato nella radio.
7. Premere e rilasciare il tasto **Menu** per essere in grado di sintonizzare manualmente una frequenza diversa. In alternativa, premere e rilasciare il tasto Menu una seconda volta per tornare alla modalità di riproduzione normale.

Menu/  
Mode



Tuning

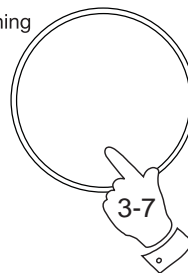

## Impostazioni controllo gamma dinamica (DRC) - DAB

L'agevolazione DRC può rendere più facile ascoltare a basso volume la radio quando è utilizzata in un ambiente rumoroso.

1. Premere e rilasciare il tasto **On/Off** per accendere la radio.
2. Se si sta ascoltando in modalità FM, **premere e tenere premuto** il tasto **Mode**. 'DAB' verrà mostrato sul display.
3. Premere e rilasciare il tasto **Menu**. Il menu DAB verrà mostrato sul display.
4. Ruotare il controllo **Tuning/Select** fino a quando 'DRC' è visualizzato sul display.
5. Premere e rilasciare il controllo **Tuning/Select** per entrare nel menu sintonizzazione manuale.
6. Ruotare il controllo **Tuning/Select** per selezionare il DRC necessario (il predefinito è 0).
  - DRC 0 DRC è spento, diffusione DRC verrà ignorato.
  - DRC 1/2 Il livello DRC è impostato su 1/2 di quello inviato dall'emittente.
  - DRC 1 Il DRC è impostato come inviato dall'emittente.
7. Premere e rilasciare il controllo **Tuning/Select** per confermare l'impostazione. Il display ritorna a visualizzare il nome della stazione dopo alcuni secondi.

On/Off



Menu/  
Mode



Tuning

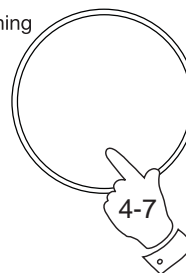

**Nota:** Non tutte le trasmissioni DAB utilizzano la funzione DRC. Se la trasmissione non contiene informazioni RDC, l'impostazione RDC nella radio non avrà alcun effetto.

## Eliminare stazioni - DAB

Se ci si sposta in un'altra parte del paese, alcune delle stazioni che sono state elencate potrebbero non essere disponibili. Inoltre, di volta in volta, alcuni servizi DAB possono interrompere la trasmissione, o possono cambiare posizione o frequenza. Stazioni che non possono essere trovate o che non sono state ricevute per un tempo molto lungo vengono visualizzate nell'elenco delle stazioni con un punto interrogativo.

La funzione di eliminare stazioni eliminerà le stazioni DAB contrassegnate dall'enco di stazione.

1. Premere e rilasciare il tasto **On/Off** per accendere la radio.
2. Se si sta ascoltando in modalità FM, **premere e tenere premuto** il tasto **Mode**. 'DAB' verrà mostrato sul display.
3. Premere e rilasciare il tasto **Menu**. Il menu DAB verrà mostrato sul display.
4. Ruotare il controllo **Tuning/Select** fino a quando 'PRUNE' è visualizzato sul display.
5. Premere e rilasciare premuto il controllo **Tuning/Select**. 'SELECT' verrà mostrato sul display.
6. Premere e rilasciare il controllo **Tuning/Select** per far sì che i nomi di stazione non validi vengano rimossi dall'elenco delle stazioni. Il display ritornerà a visualizzare il nome della stazione dopo alcuni secondi.

Se non si desidera eliminare stazioni premere il tasto **Menu** per tornare alla visualizzazione precedente.

**Nota:** Se si sposta la radio a una parte diversa del paese, si dovrebbe anche eseguire una ricerca per nuove stazioni (vedere la sezione 'Individuazione nuove stazioni' a pagina 9).

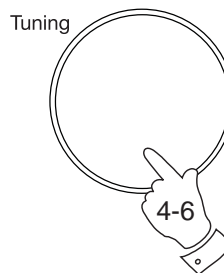

## Funzionamento della radio - FM

1. Estendere con attenzione l'antenna telescopica. L'antenna dovrebbe essere completamente estesa e posizionata verticalmente per una ricezione ottimale.
2. Premere e rilasciare il tasto **On/Off** per accendere la radio.
3. Se si sta ascoltando in modalità DAB, **premere e tenere premuto** il tasto **Mode**. 'FM' verrà mostrato sul display.
4. Ruotare il controllo **Tuning/Select** in senso orario e quindi premere immediatamente e tenere premuto il controllo **Tuning/Select** per alcuni secondi. La radio eseguirà la scansione verso l'alto (da bassa frequenza ad alta frequenza) e si fermerà automaticamente quando troverà una stazione di forza sufficiente.
5. Dopo pochi secondi il display si aggiornerà. Il display mostrerà la frequenza del segnale trovato. Se il segnale è abbastanza forte e non ci sono dati RDS presenti, la radio visualizzerà il nome della stazione.
6. Ruotare il controllo **Tuning/Select** in senso orario e quindi premere immediatamente e tenere premuto il controllo **Tuning/Select** per alcuni secondi. La radio eseguirà la scansione della banda FM in direzione verso il basso (dall'alta frequenza alla bassa frequenza).
7. Quando viene raggiunta la fine della banda di frequenze la radio riprenderà la sintonizzazione dalla parte opposta della lunghezza d'onda.
8. Regolare il **Volume** nella posizione desiderata.
9. Per spegnere la radio premere e rilasciare il tasto **On/Off**.

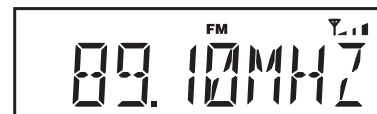
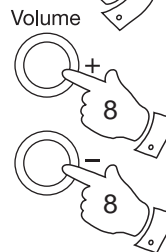
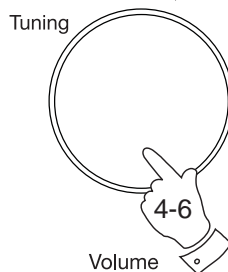

## Sintonizzazione manuale - FM

1. Estendere con attenzione l'antenna telescopica. L'antenna dovrebbe essere completamente estesa e posizionata verticalmente per una ricezione ottimale.
2. Premere e rilasciare il tasto **On/Off** per accendere la radio.
3. Se si sta ascoltando in modalità DAB, **premere e tenere premuto** il tasto **Mode**. 'FM' verrà mostrato sul display.
4. Ruotare il controllo **Tuning/Select** per sintonizzarsi su una stazione. La frequenza cambierà in passi di 50kHz. Se la radio è sintonizzata su una stazione di sufficiente potenza del segnale con presenti le informazioni RDS, il display potrebbe cambiare per mostrare il nome della stazione.
5. Quando viene raggiunta la fine della banda di frequenze la radio riprenderà sintonizzazione dalla parte opposta della lunghezza d'onda.
6. Regolare il **Volume** nella posizione desiderata.
7. Per spegnere la radio premere e rilasciare il tasto **On/Off**.

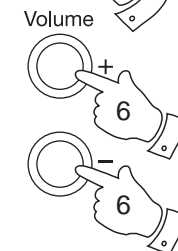
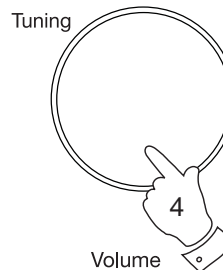
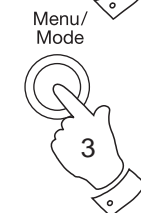

## Mostra opzioni - FM

La radio ha una gamma di opzioni di visualizzazione in modalità FM:

Il Radio Data System (RDS) è un sistema in cui vengono trasmesse informazioni digitali non udibili oltre al normale programma di radio FM. RDS offre diverse funzioni utili. Le seguenti sono disponibili sulla vostra radio.

1. Premere e rilasciare il controllo **Tuning/Select** per scorrere fra le varie opzioni.

- |                        |  |
|------------------------|--|
| a. Nome della stazione | Visualizza il nome della stazione ascoltata.   |
| b. Testo scorrevole    | Visualizza messaggi di testo scorrevoli, ad esempio il nome del brano e l'artista, il numero di telefono, ecc. |
| c. Tipo di programma   | Visualizza il tipo di stazione ascoltata, ad esempio Pop, Classic, News, ecc.                                  |
| d. frequenza           | Visualizza la frequenza della stazione attualmente ascoltata.  |
| h. Ora                 | Visualizza l'ora corrente.   |
| i. Data                | Visualizza la data corrente.   |

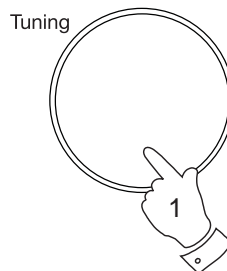

**Nota:** Se nessuna informazione RDS è disponibile, è possibile che la radio non sia in grado di visualizzare il nome della stazione, scorrendo informazioni di tipo testo e programma. La radio visualizzerà 'NO TEXT' se non non c'è nessun testo scorrevole e 'NO PTY' se non non c'è alcuna informazione sul tipo di programma.



## Impostazione di sensibilità di scansione - FM

La radio normalmente eseguirà la scansione per le trasmissioni in FM che sono abbastanza forti per dare buona ricezione. Tuttavia, si potrebbe desiderare che la funzione di scansione automatica sia anche in grado di trovare i segnali più deboli, possibilmente da trasmettitori radio più distanti. La radio include un'opzione locale / distante per la funzione di scansione automatica.

1. Premere e rilasciare il tasto **On/Off** per accendere la radio. Assicurarsi che la radio sia in modalità FM.
2. Premere e rilasciare il tasto **Menu**. Il menu DAB verrà mostrato sul display.
3. Ruotare il controllo **Tuning/Select** fino a quando 'SETTINGS' è visualizzato sul display. Premere e rilasciare il controllo **Tuning/Select** per entrare nel menu impostazioni scansione.
4. Ruotare il controllo **Tuning/Select** per commutare tra le opzioni 'LOCAL' e 'DISTANT'. L'opzione distante permetterà alla radio di trovare i segnali più deboli durante la scansione.
5. Premere e rilasciare il controllo **Tuning/Select** per confermare l'impostazione. Il display ritornerà a visualizzare la radio dopo alcuni secondi. L'impostazione Local o Distant è memorizzata nella radio e rimane in vigore fino a quando viene modificata o fino ad un Reset del sistema.

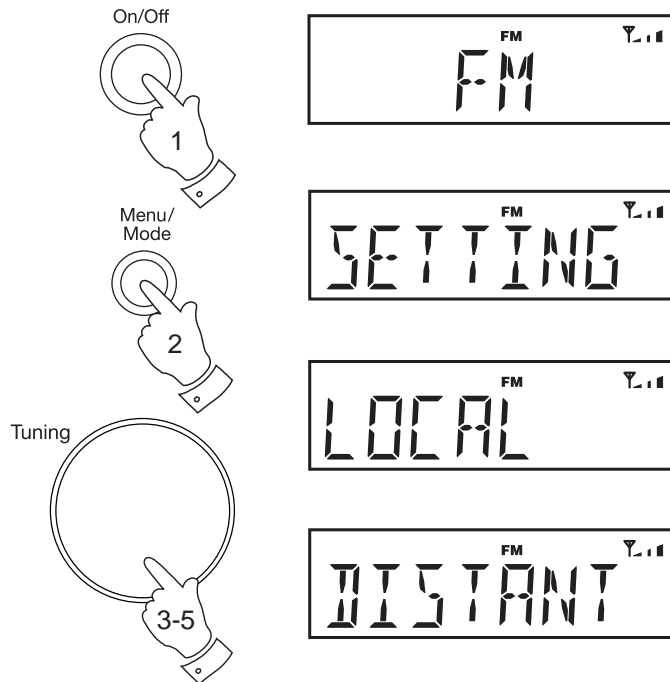

**Nota:** L'impostazione iniziale (fuori dalla scatola, o dopo un Reset del sistema) fa sì che la radio ignori i segnali più deboli (o più distanti).

## Preselezione delle stazioni

È possibile memorizzare le stazioni radio DAB e FM preferite nelle memorie delle stazioni preselezionate. Ci sono 6 preimpostazioni di memoria nella radio, 3 per DAB e 3 per FM. Le preimpostazioni sono ricordati dalla radio in caso di interruzione dell'alimentazione. La procedura per impostare le preimpostazioni e utilizzarle per sintonizzarsi sulle stazioni è la stessa per le modalità FM e DAB e viene descritta qui di seguito.

1. Premere e rilasciare il tasto **On/Off** per accendere la radio.
2. Selezionare la lunghezza d'onda desiderata e sintonizzare la stazione desiderata come descritto in precedenza.
3. **Premere e tenere premuto** il tasto **Preset** richiesto fino a quando il display visualizza, ad esempio, 'P1 SAVED'. La stazione attualmente sintonizzata sarà conservata sotto il tasto di preimpostazione scelto. Ripetere questa procedura per i rimanenti tasti di preimpostazione.
4. Le stazioni che sono state memorizzate in memorie preimpostate possono essere sopra scritte seguendo la procedura sopra descritta.

## Richiamare una stazione preselezionata

1. Premere e rilasciare il tasto **On/Off** per accendere la radio.
2. Selezionare la lunghezza d'onda richiesta come descritto in precedenza.
3. Premere e rilasciare il tasto **Preset** richiesto. La radio si sintonizza sulla stazione memorizzata nella memoria di preselezione.
  - Il display visualizzerà 'EMPTY' se non è stata memorizzata alcuna stazione preimpostata.

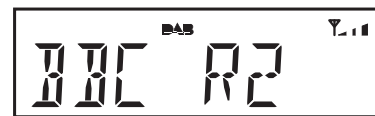

## Versione del software

La visualizzazione della versione del software non può essere alterata ed è solo per riferimento.

1. Premere e rilasciare il tasto **On/Off** per accendere la radio.
2. Premere e rilasciare il tasto **Menu**. Il menu principale verrà mostrato sul display.
3. Ruotare il controllo **Tuning/Select** fino a quando 'SYSTEM' è visualizzato sul display. Premere e rilasciare premuto il controllo **Tuning/Select**.
4. Ruotare il controllo **Tuning/Select** fino a quando 'SW VER' è visualizzato sul display. Premere e rilasciare il controllo **Tuning/Select** per visualizzare la versione del software.
5. Ripetutamente, premere e rilasciare il tasto **Menu** per tornare alla visualizzazione normale della radio.

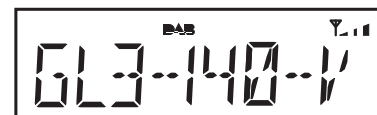
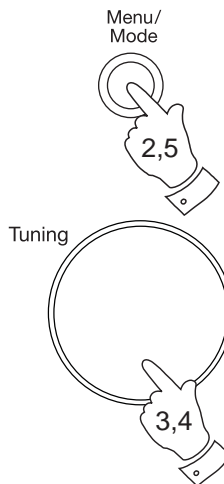

## Funzione lingua

I menu della radio possono essere configurati per una lingua diversa.

1. Premere e rilasciare il tasto **On/Off** per accendere la radio.
2. Premere e rilasciare il tasto **Menu**. Il menu principale verrà mostrato sul display.
3. Ruotare il controllo **Tuning/Select** fino a quando 'SYSTEM' è visualizzato sul display. Premere e rilasciare il controllo **Tuning/Select**.
4. Ruotare il controllo **Tuning/Select** fino a quando 'LANGUAGE' è visualizzato sul display. Premere e rilasciare il controllo **Tuning/Select** per entrare nel menu impostazione lingua.
5. Ruotare il controllo **Tuning/Select** fino a quando la lingua desiderata è visualizzata sul display.
6. Premere e rilasciare il controllo **Tuning/Select** per confermare l'impostazione. Il display cambia nella lingua scelta.

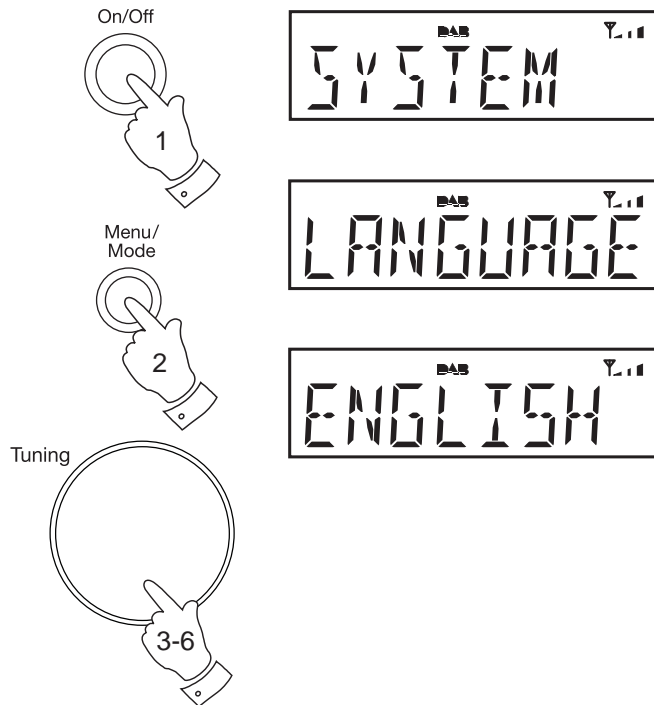

## Ripristino del sistema

Se la radio non funziona correttamente, o alcune cifre sul display sono mancanti o incomplete, eseguire la procedura seguente.

1. Premere e rilasciare il tasto **On/Off** per accendere la radio.
2. Premere e rilasciare il tasto **Menu**. Il menu principale verrà mostrato sul display.
3. Ruotare il controllo **Tuning/Select** fino a quando 'SYSTEM' è visualizzato sul display. Premere e rilasciare premuto il controllo **Tuning/Select**.
4. Ruotare il controllo **Tuning/Select** fino a quando 'FACTORY' è visualizzato sul display. Premere e rilasciare premuto il controllo **Tuning/Select**. 'RESET' verrà mostrato sul display.
5. Premere e rilasciare premuto il controllo **Tuning/Select**.
6. Verrà effettuato un reset completo. L'elenco delle stazioni e le preimpostazioni saranno cancellati. Il display visualizzerà 'RESTART' poi 'WELCOME' e dopo pochi secondi verrà eseguita automaticamente una ricerca di scansione delle stazioni. Il display visualizzerà lo stato di avanzamento della ricerca delle stazioni. Il numero sulla destra del display è il numero di stazioni che sono state trovate.

In caso di malfunzionamento a causa di scariche elettrostatiche, alimentazione principale transitoria o brevi interruzioni, reimpostare il prodotto come descritto sopra per ripristinare il normale funzionamento. Se non si è in grado di eseguire l'operazione di ripristino come sopra, potrebbero essere richiesti la rimozione e il ricollegamento dell'alimentazione e delle batterie.

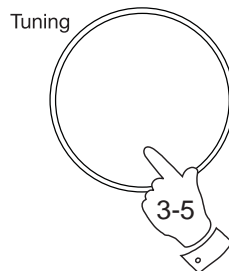
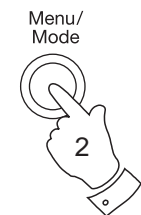

## Presca cuffie

Una **presa cuffia** da 3,5 mm è situata sul lato destro della radio ed è fornita per l'utilizzo con le cuffie o un auricolare. Inserendo una spina automaticamente si disattiva l'altoparlante interno.

Si prega di essere consapevoli del fatto che la sensibilità delle cuffie può variare ampiamente. È perciò raccomandabile regolare il volume ad un livello basso prima di collegare le cuffie alla radio.

**IMPORTANTE:** Una pressione sonora eccessiva di cuffie e auricolari può causare la perdita dell'udito.

La presa per la cuffia è compatibile con le cuffie stereo e mono, ma l'audio si sentirà sempre come mono.



Per evitare possibili danni all'udito, non ascoltare ad alto volume per lunghi periodi.

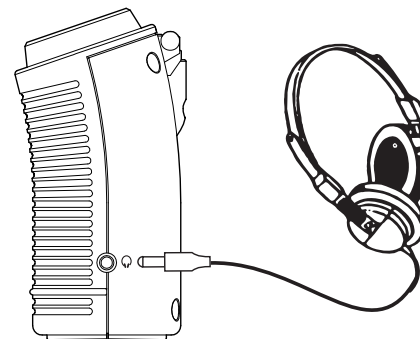

## Funzione dimmer

La luminosità del display può essere regolata. Se si utilizza l'unità in una camera da letto, si può preferire un livello di luminosità inferiore rispetto alle impostazioni standard. Il dimmer può essere impostato basso o alto.

1. Premere e rilasciare il tasto **On/Off** per accendere la radio.
2. Premere e rilasciare il tasto **Menu**. Il menu principale verrà mostrato sul display.
3. Ruotare il controllo **Tuning/Select** fino a quando 'SYSTEM' è visualizzato sul display. Premere e rilasciare premuto il controllo **Tuning/Select**.
4. Ruotare il controllo **Tuning/Select** fino a quando 'DIMMER' è visualizzato sul display. Premere e rilasciare il controllo **Tuning/Select** per entrare nel menu impostazioni dimmer.
5. Per regolare la luminosità, ruotare il controllo **Tuning/Select** e scegliere l'impostazione bassa o alta. Premere e rilasciare il controllo **Tuning/Select** per entrare nel menu impostazioni dimmer. La retroilluminazione cambierà in questo momento.

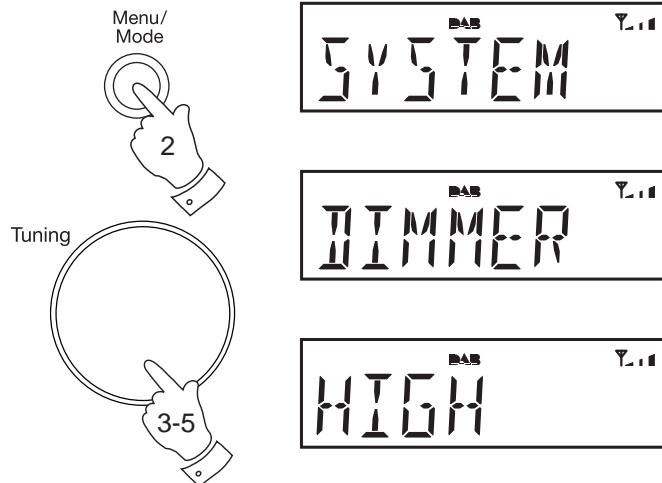

## Generale

Non permettere che questa radio venga esposta all'acqua, al vapore o alla sabbia. Non lasciare l'altoparlante in luoghi in cui il calore eccessivo può causare danni, come all'interno di un'auto parcheggiata in cui il calore del sole può accumularsi, anche se la temperatura esterna può sembrare non eccessivamente alta. È consigliabile che la banda DAB sia utilizzata ovunque possibile in quanto migliori risultati in termini di qualità e libertà da interferenze saranno ottenuti di solito rispetto alla banda FM.



La targhetta si trova sul retro della radio.

## Specifiche tecniche

### Requisiti di alimentazione

Principale AC 100  $\sim$  240 volt, 50/60 Hz (adattatore)

Batterie 4 x LR6 (formato AA)

### Durata della batteria

Fino a 30 ore con pile alcaline a seconda del volume e della modalità di funzionamento.

### Copertura della frequenza

FM 87.5-108 MHz

DAB 174.928 - 239.200 MHz

- La radio non deve essere esposta a gocce o spruzzi e nessun oggetto contenente liquidi, ad esempio vasi, deve essere posto sulla radio.
- Si consiglia di utilizzare il prodotto in modo tale che vi sia una distanza minima (consigliata 10 cm) dagli oggetti adiacenti, al fine di garantire una buona ventilazione.
- La ventilazione del prodotto non deve essere limitata coprendo lo stesso o le sue aperture di ventilazione con oggetti quali giornali, tovaglie, tende, ecc.
- Nessuna sorgente di fiamma, come candele accese, deve essere posta sul prodotto.
- Si consiglia di evitare di utilizzare o conservare il prodotto a temperature estreme. Evitare di lasciare l'apparecchio in auto, sul davanzale della finestra, esposto alla luce solare diretta, ecc.

## Caratteristiche del circuito

Altoparlante 76 mm

Presa cuffie 3,5 mm dia.

Potenza in uscita 700 mW

Sistema antenna FM antenna telescopica  
DAB Antenna telescopica

*La società si riserva il diritto di modificare le specifiche senza preavviso*

# Garanzia

Questo prodotto è garantito per dodici mesi, a partire dalla data di acquisto da parte del proprietario iniziale, contro guasti causati da difetti di produzione o componenti difettosi, secondo la procedura indicata qui di seguito. Qualora un componente o una parte si guasti durante questo periodo di garanzia verrà riparato o sostituito gratuitamente.

Sono esclusi dalla garanzia:

1. Danni derivanti da un uso non corretto.
2. Danno indiretto.
3. Prodotti con numeri di serie rimossi o cancellati.

N.B.: antenne telescopiche danneggiate o rotte non verranno sostituite in garanzia.

Procedura:

Qualsiasi reclamo ai sensi della presente garanzia deve essere presentato tramite il rivenditore presso il quale il prodotto è stato acquistato. È probabile che il vostro rivenditore Roberts sia in grado di risolvere qualsiasi difetto in modo rapido ed efficiente, ma, in caso di necessità, il concessionario restituirà il prodotto al servizio di assistenza dell'azienda per la riparazione.

*Queste dichiarazioni non influenzano i diritti legali del consumatore.*



Issue 1 IT

Sito web: <http://www.robertsradio.com>

© 2015 Roberts Radio Limited

