

ROBERTS

Enjoy Listening

Elise

DAB/FM RDS digital portabel radio



DAB+

Les denne brukerveiledningen før bruk

Innhold

<i>Kontroller</i>	3-4	<i>Linje ut-kontakt</i>	20
<i>Batteridrift</i>	5	<i>Displaybelysning</i>	20
<i>Bruke strømadapteren</i>	6	<i>Generelt</i>	21
<i>Bruke din radio - DAB</i>	7	<i>Spesifikasjoner</i>	22
<i>Velge en stasjon - DAB</i>	8	<i>Kretsegenskaper</i>	22
<i>Andre tjenester - DAB</i>	8	<i>Garanti</i>	23
<i>Visningsfunksjoner - DAB</i>	9		
<i>Finne nye stasjoner - DAB</i>	10		
<i>Manuelt søk - DAB</i>	11		
<i>Innstillinger for dynamisk områdekontroll (DRC) - DAB</i>	12		
<i>Bruke din radio - FM</i>	13		
<i>Manuelt søk - FM</i>	14		
<i>Visningsfunksjoner - FM</i>	15		
<i>Forhåndsinnstille stasjoner</i>	16		
<i>Hente opp en forhåndslagring</i>	16		
<i>Favorittstasjonsknapp</i>	17		
<i>Finne tilbake din favorittstasjon</i>	17		
<i>Programvareversjon</i>	18		
<i>USB-kontakt for oppgradering av programvare</i>	18		
<i>Tilbakestilling av systemet</i>	19		
<i>Kontakt for hodetelefoner</i>	20		

Kontroller

(Topp)

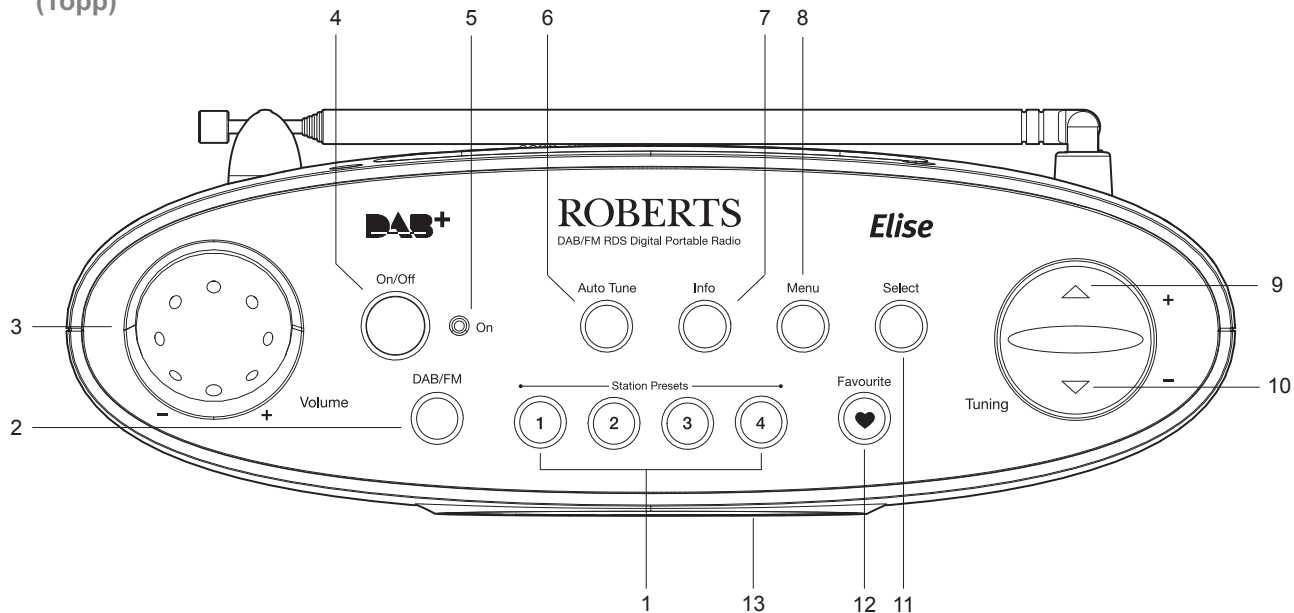

1. Forhåndsinnstillingsknapper 1-4
2. DAB-/FM-knapp
3. Volumkontroll
4. På/av-knapp
5. Strømindikator
6. Knapp for automatisk tuning
7. Info-knapp

8. Menyknapp
9. Knapp for å søke oppover
10. Knapp for å søke nedover
11. Velgerknapp
12. Favorittknapp
13. LCD-skjerm

Kontroller (Tilbake)

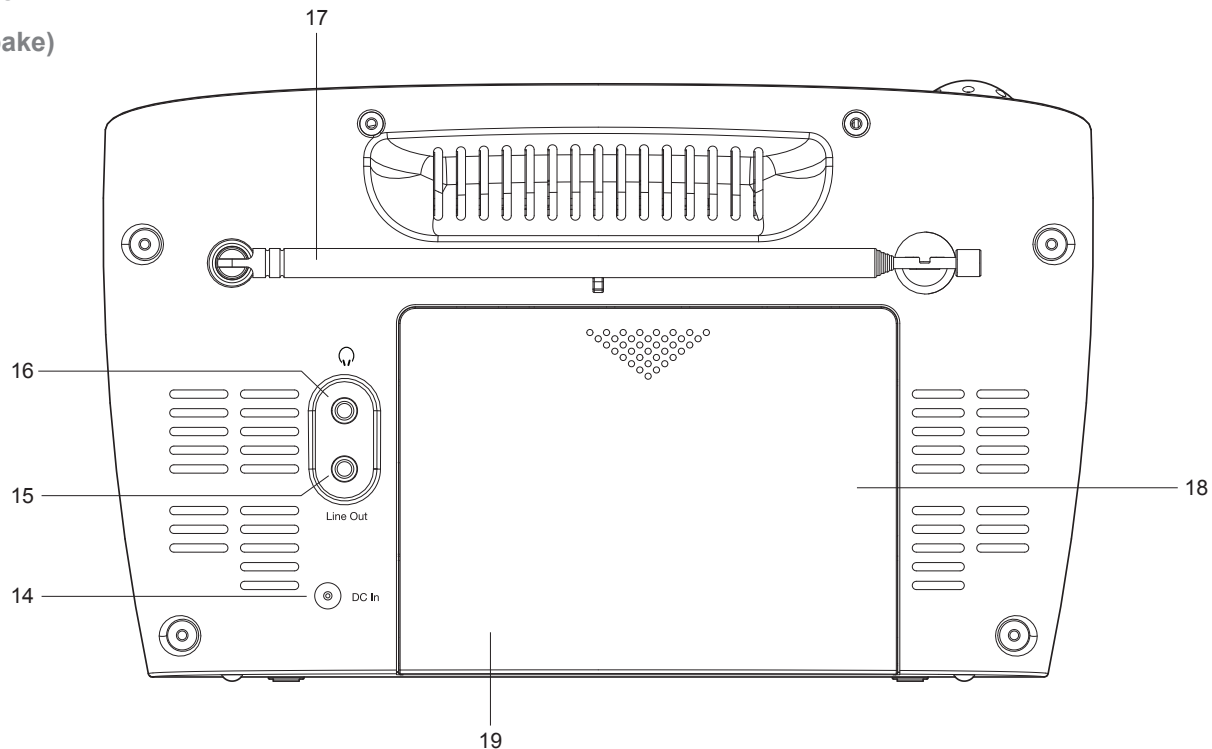

- 14. Kontakt for likestrøminntak
- 15. Linjeutgang
- 16. Kontakt for hodetelefoner

- 17. Teleskopisk antenne
- 18. Batterirom
- 19. USB-kontakt (inni batterirom)

Batteridrift

1. Fjern batteridekselet bak på enheten ved å skyve dekselet i retningen til pilen.
2. Sett inn seks LR14-batterier (C-størrelse) i plassene i batterirommet. Pass på for å sikre at alle batterier settes inn med riktig polaritet som vist inni batterirommet. Sett på batteridekselet igjen.
3. Redusert strøm, forspenning og en "stotrende" lyd er alle samene tegn på at batteriene behøver utskiftning.
4. Hvis radioen ikke skal brukes på en lengre periode, anbefales det at batteriene tas ut av radioen.

Av økonomiske hensyn anbefaler vi at radioen brukes via AC-adapteren når det er mulig og batteridrift bare i enkelttilfeller eller stand-by.

VIKTIG: Batterier må ikke utsettes for overdreven hete, som solskinn, flammer eller lignende. Etter bruk må batteriene om mulig leveres til resirkulering. Batteriene må under ingen omstendigheter brennes.

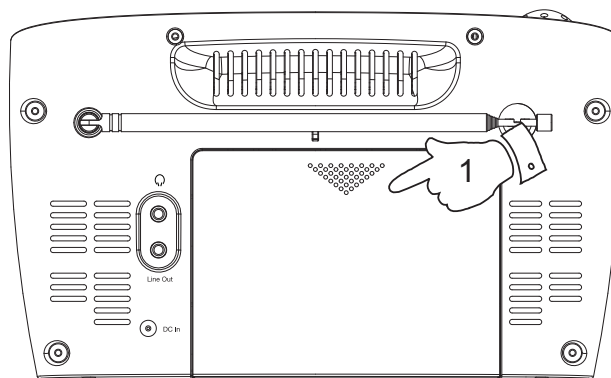

Bruke strømadapteren

1. Plasser radioen på en flat overflate og plugg inn strømadapteret i DC-inngangen på baksiden av din radio (merket "DC in"), og pass på at pluggen er helt skyvd inn i kontakten.
2. Plugg inn den andre enden av strømadapteren inn i en standard strømkontakt og skru på veggkontakten. Når adapteren brukes frakobles batteriene automatisk.

Strømadapteren bør kobles fra strømmettet og fra radioen når det ikke er i bruk.

VIKTIG: Strømadapteren brukes for å koble radioen til strømforsyning. Veggkontakten som brukes til radioen må være tilgjengelig for normal bruk. For å koble radioen fra strømmen helt, må støpselet trekkes helt ut av stikkkontakten.

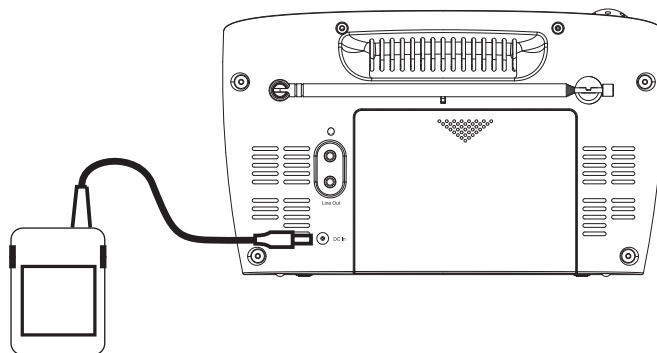

Bruke din radio - DAB

1. Strekk teleskopantennen forsiktig ut.
2. Trykk på **On/Off**-knappen for å slå på radioen. **Strømindikatoren** vil lyse og "Roberts digital radio" vil vises på displayet i noen sekunder.
3. Hvis dette er første gang radioen brukes vil et hurtigsøk etter DAB-kanaler på bånd III utføres. Dette er kjent som "Auto tune". Displayet vil vise "Now tuning". Hvis radioen har vært i bruk, velges den sist brukte stasjonen.
4. Under Auto tune vil displayet vise "Scanning" og når hver stasjonsgruppe oppdages vil stasjonstillingen oppdateres. Nedre linje av displayet vil vise en stolpegraf som viser fremdriften til det automatiske søket.
5. Når Auto tune er fullført vil den første stasjonen (i alfanumerisk rekkefølge 0...9...A...Z) velges. Den første stasjonen i listen over funnede stasjoner vil spilles av. Displayet vil vise stasjonsnavnet i den første displaylinjen og annen informasjon på den andre linjen.
6. Hvis stasjonslisten fortsatt er tom etter autosøket vil radioen vise "No Signal".
7. Hvis ingen stasjoner finnes vil 'Station not available' vises iog det vil muligens være nødvendig å plassere radioen et annet sted som gir bedre mottak. Du bør deretter utføre en automatisk innstilling for å finne stasjoner som beskrevet på side 9 (see *Finne nye stasjoner* på side 9).

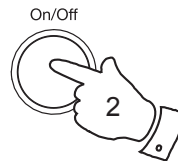

Roberts
digital radio

Scanning... 24
■■■■■■■■■■

BBC AsianNetwork
Now tuning...

No Signal

Station not
available

Velge en stasjon - DAB

1. Den øverste linjen på displayet viser navnet på stasjonen som nå er valgt.
2. Trykk på knappene **Tuning Opp** eller **Ned** for å bla gjennom listen over tilgjengelige stasjoner.
3. Trykk og slipp opp knappen **Select** for å velge stasjon. Displayet kan vise "Now tuning" mens radioen din finner den nye kanalen.
4. Skru **Volume-kontrollen** til ønsket innstilling.

Merk: Hvis displayet etter et øyeblikk viser "Station not available", vil det muligens være nødvendig å plassere radioen et annet sted som gir bedre mottak.

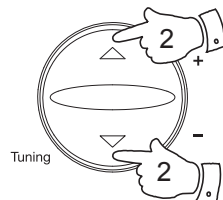

Classic DAB

Classic DAB
◆BBC R7◆

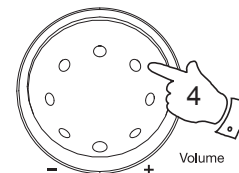
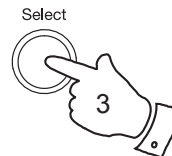

Andre tjenester - DAB

1. Enkelte radiostasjoner har en eller flere ekstratjenester tilknyttet. Hvis stasjonen har en sekundær tjeneste forbundet med vil displayet vise ">>" ved siden av stasjonsnavnet i stasjonlisten. Den sekundære tjenesten vises umiddelbart etter den primære tjenesten når du vrir **Tuning Opp**-knappen.
2. Trykk knappen **Select** for å velge stasjon.

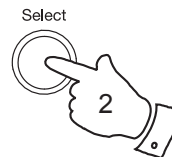

BBC R5L DAB
◆>>BBC R5SX◆

BBC R5SX DAB
◆BBC R5L◆

Visningsfunksjoner - DAB

I DAB-modus kan radioen vise et utvalg informasjon på nederste linje i displayet.

1. Trykk knappen **Info** for å gå gjennom de forskjellige modusene.

- | | |
|----------------------|---------------------------------------------------------------------------------------------------------------------------------------------------|
| a. Rulletekst | Viser informasjon om radiostasjonen eller rullende tekstmeldinger sånn som artist-/spornavn, telefonnummer osv. |
| b. Programtype | Viser typen stasjon det nå lyttes til, f.eks. Pop, Klassisk, Nyheter, osv. |
| c. Multipleksnavn | Viser navnet til multipleks som nåværende stasjon tilhører. |
| d. Tid og dato | Viser gjeldende klokkeslett og dato. |
| e. Kanal og frekvens | Viser gjeldende kanalnummer og frekvens. |
| f. Bitrate/audiotype | Viser den digitale bitraten og audiotypen. |
| g. Signalstyrke | Viser kvaliteten til mottatt DAB-signal for nåværende stasjon. Rektangelet viser minimum påkrevd signalstyrke for klart tilfredsstillende mottak. |

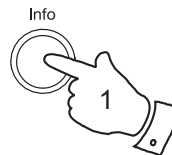

a
BBC R7 DAB
Just a Minute...

b
BBC R7 DAB
Culture

c
BBC R7 DAB
BBC National DAB

d
BBC R7 DAB
19:17 08-06-2008

e
BBC R7 DAB
12B 225.64MHz

f
BBC R7 DAB
128kbps Stereo

g
BBC R7 DAB
■■■■□■■■■

Finne nye stasjoner - DAB

Etter hvert kan flere stasjoner bli tilgjengelig. Gå frem som følger for å finne nye stasjoner:

1. Trykk og slipp opp knappen **Auto Tune**. Skjermen viser «Scanning...», og radioen vil foreta et skann for å finne DAB-kanalene i bånd III. Når nye radiostasjoner finnes vil stasjonstellersen på høyre side av displayet øke og radiostasjonene vil legges til listen lagret i radioen.

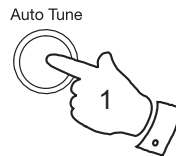

Scanning... 24
■■■■■■■■■■

BBC AsianNetwork
Now tuning...

Manuelt søk - DAB

Manuell innstilling lar deg stille direkte inn til de forskjellige DAB-kanalene i bånd III.

1. Trykk og slipp knappen **Menu** slik at displayet viser "Manual Tune".
2. Trykk og slipp opp knappen **Select**.
3. Trykk enten på knappen **Tuning Opp** eller **Ned** for å velge ønsket DAB-kanal.
4. Trykk og slipp opp knappen **Select** for å velge ønsket DAB-kanal. Den åpne stolpen i midten viser minimum påkrevd signalstyrke for godt DAB-mottak. Signalstolpene vil gå opp og ned for å vise endrende signalstyrke mens du justerer teleskopantennen til radioen.
5. Hvis et DAB-signal finnes, vil displayet vise navnet til DAB-multipleksen. Eventuelle nye radiostasjoner funnet vil legges til listen lagret i radioen.
6. Trykk og slipp opp knappen **Select** for å velge gå tilbake til vanlig frekvensinnstilling.

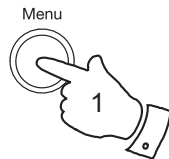

```
◆ ◆ or SELECT
◆ Manual tune ◆
```

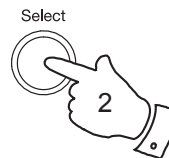

```
◆ ◆ or SELECT
◆ 11C 220.35MHz ◆
```

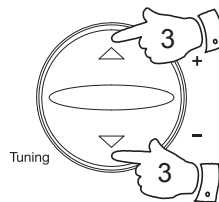

```
■■■■■|■■■■■
11C EMAP SY
```

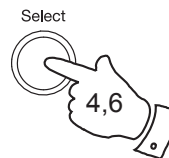

```
BBC R7 DAB
Just a Minute...
```

Innstillinger for dynamisk områdekontroll (DRC) - DAB

DRC kan gjøre at svake lyder blir enklere å høre når radioen din brukes i et støyete miljø.

1. Trykk på **On/Off**-knappen for å slå på radioen.
2. Trykk og slipp knappen **Menu**, displayet viser "Manual Tune".
3. Trykk på knappen **Tuning Opp** eller **Ned** til displayet viser "DRC value".
4. Trykk og slipp opp knappen **Select** for å velge justeringsmodus.
5. Trykk på knappen **Tuning Opp** eller **Ned** for å velge ønsket DRC-innstilling (standard er 0).
 - DRC 0 DRC er skrudd av, kringkastings-DRC vil ignoreres.
 - DRC 1/2 DRC-nivået er stilt inn til 1/2 som sendt av kringkaster.
 - DRC 1 DRC er stilt inn som sendt av kringkaster.
6. Trykk og slipp opp knappen **Select** for å bekrefte valget. Skjermen returnerer til normal tunemodus.

Merk: Ikke alle DAB kringkastinger bruker DRC-funksjonen. Hvis kringkastingen ikke leverer DRC-informasjon, vil ikke DRC-innstillingen på radioen ha noen effekt.

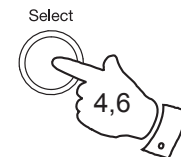
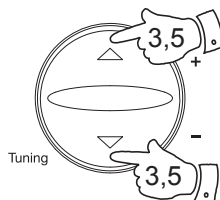
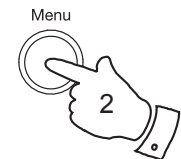
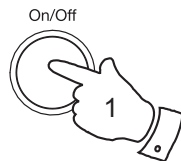

```
◆ ◆ or SELECT
◆Manual tune ◆
```

```
◆ ◆ or SELECT
◆DRC value ◆
```

```
DRC0
◆DRC0 ◆
```

```
DRC0
◆DRC½ ◆
```

```
DRC0
◆DRC1 ◆
```

Bruke din radio - FM

1. Strekk teleskopantennen forsiktig ut.
2. Trykk på **On/Off** -knappen for å slå på radioen. Displayet vil vise "Roberts digital radio" i noen sekunder.
3. Trykk knappen **DAB/FM** for å velge FM-bånd.
4. Trykk knappen **Tuning Opp** og trykk deretter knappen **Auto Tune**. Din radio vil søke i oppadgående retning (lav frekvens til høy frekvens) og stoppe automatisk når den finner en stasjon med tilstrekkelig signalstyrke.
5. Etter noen sekunder, vil displayet vise en oppdatering og vise stasjonsnavnet.
6. Trykk knappen **Tuning Ned** og trykk deretter **Auto Tune** for å søke nedover i FM-båndet (høy frekvens til lav frekvens).
7. Når enden på bølgebandet nås vil radioen din begynne innstilling fra andre enden av bølgebandet.
8. Skru **Volume-kontrollen** til ønsket innstilling.
9. For å slå av radioen trykkes knappen **On/Off** button.

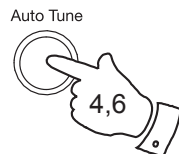
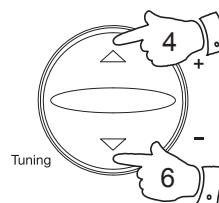
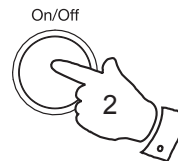

89.30MHz FM

Searching... >

Searching... <

Manuelt søk - FM

1. Trykk på **On/Off** -knappen for å slå på radioen.
2. Trykkknappen **DAB/FM** for å velge FM-bånd. Trekk ut **teleskopantennen** helt.
3. Trykk enten på knappen **Tuning Opp** eller **Ned** for å stille inn til en stasjon. Frekvensen vil endres i trinn på 50kHz.
4. Når enden på bølgebandet nås vil radioen begynne innstilling fra andre enden av bølgebandet.
5. Skru **Volume-kontrollen** til ønsket innstilling.
6. For å slå av radioen trykkes knappen **On/Off** button.

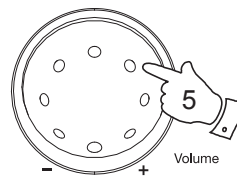
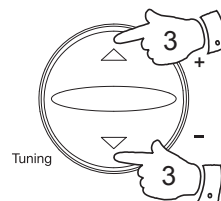
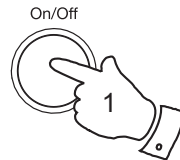

89.30MHz FM

Visningsfunksjoner - FM

I FM-modus kan radioen vise et utvalg informasjon på nederste linje i displayet.

- Trykk knappen **Info** for å gå gjennom de forskjellige modusene.
 - Rulletekst
Viser rullende tekstmeldinger som artist/låtnavn, telefonnummer osv.
 - Programtype
Viser typen stasjon som det lyttes til. F.eks. pop, klassisk, nyheter osv.
 - Tid og dato
Viser nåværende klokkeslett og dato.
 - Frekvens og audiomodus
Viser frekvensen til stasjonen det nå lyttes til og viser audiomodus, Auto (stereo) eller mono.

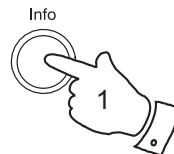

a
BBC R2 FM
The latest news

b
BBC R2 FM
Pop Music

c
BBC R2 FM
12:02 16-06-2008

d
BBC R2 FM
88.10MHz Stereo

FM Stereo/Mono (kun hodetelefoner)

- Hvis stasjonen som mottas er svak, kan det høres noe støy. For å redusere støyen kan du trykke og slippe knappen **Select** til displayet viser "Mono", din radio vil gå over til monomodus.
- For å gå tilbake til stereomodus kan du trykke og slippe knappen **Select** til displayet viser "Auto", din radio vil gå over til stereomodus.

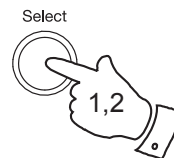

BBC R2 FM
Mono

BBC R2 FM
Auto

Forhåndsinnstille stasjoner

Det er 4 forhåndsinnstillinger for hver av de to bølgebåndene som lar deg raskt stille inn radioen til din favorittstasjon. Forhåndsinnstillinger lagres i et minne som husker innstillingene også når radioen er skrudd av.

1. Trykk på **On/Off**-knappen for å slå på radioen.
2. Søk opp ønsket radiostasjon som tidligere beskrevet.
3. Trykk på og hold inne ønsket **Preset** -knapp til displayet viser for eksempel Preset 1 saved. Stasjonen vil lagres under valgt forhåndsinnstilte kanal. Gjenta denne prosedyren for de gjenværende forhåndsinnstillingene.
4. Stasjoner lagret i minnet kan overskrives ved å følge ovenstående prosedyre.

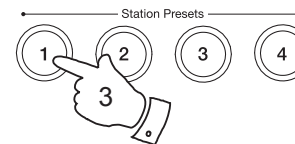
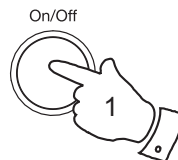

```
BBC R7          DAB
Preset 1 saved
```

Hente opp en forhåndslagring

1. Trykk på **On/Off**-knappen for å slå på radioen.
2. Velg ønsket bølgebånd.
3. Trykk midlertidig ønsket **Preset** -knapp, din radio stiller seg inn til stasjonen lagret i forhåndsinnstillingsminnet.

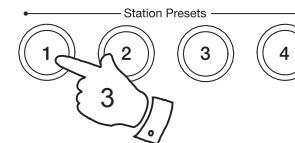
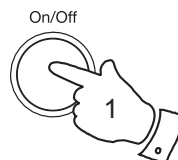

```
BBC R7          DAB
Just a Minute...
```



Favorittstasjonsknapp

Din radio har en favorittstasjonsknapp som kan automatisk velge påkrevd bølgeband og stilles inn til din favorittstasjon. Denne knappen kan lagre en favorittstasjon fra enten FM- eller DAB-båndet.

1. Still inn til ønsket kanal for å stille inn som favorittstasjon.
2. Trykk på og hold inn **Favourite**-knappen (3-4 sek) til displayet viser "Favourite stored".

Finne tilbake din favorittstasjon

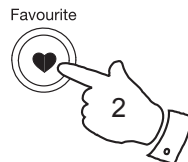
1. Trykk på **On/Off**-knappen for å slå på radioen.
2. Trykk midlertidig ønsket **Favoritt**-knapp, din radio stiller seg inn til stasjonen lagret i favorittminnet.



BBC R7 DAB
Favourite stored

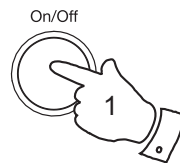

BBC R7 DAB
Just a Minute...

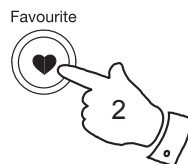

Programvareversjon

Programvarevisning kan ikke endres, og er bare for din referanse.

1. Trykk og slipp knappen **Menu** og trykk deretter på knappene **Tuning Opp** eller **Ned** til "SW version" vises på displayet.
2. Trykk knappen **Select**. Displayet vil vise programvareinformasjon.
3. Trykk på knappen **Menu** for å gå tilbake til vanlig radiovisning.

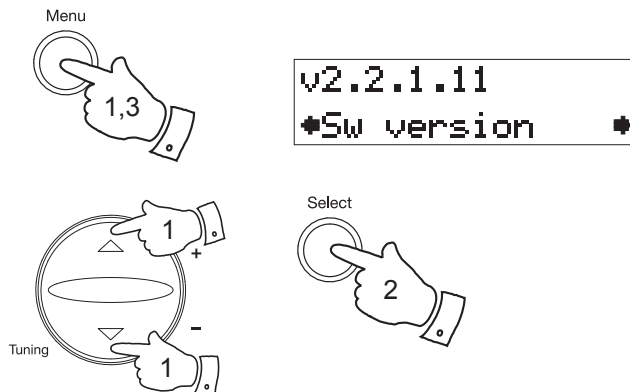

USB-kontakt for oppgradering av programvare

Når programvareoppdateringer blir tilgjengelig, kan programvare og informasjon om hvordan du kan oppdatere din radio bli tilgjengelig på www.robertsradio.co.uk

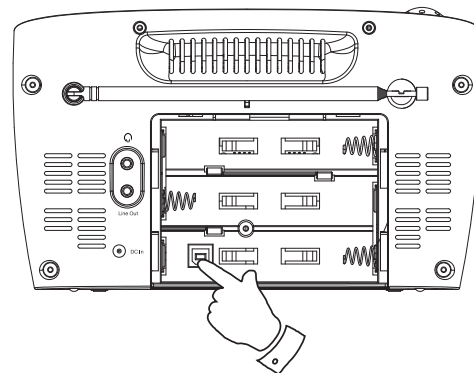

Tilbakestilling av systemet

Dersom radioen ikke fungerer på korrekt måte, eller noen av tallene på skjermen mangler eller er ufullstendige, bruk følgende fremgangsmåte.

1. Trykk og slipp knappen **Menu** og trykk deretter på knappene **Tuning Opp** eller **Ned** til "Factory reset" vises på displayet.
2. Trykk knappen **Select** displayet viser "Press SELECT to confirm reset".
3. Trykk knappen **Select** igjen for å velge systemnullstilling. En full nullstilling vil deretter kjøres på din radio. Alle forhåndsinnstillinger og stasjonslister vil slettes.
4. Etterpå vil en systemnullstilling av DAB-båndet utføres.

Ved feil på grunn av elektrostatisk utladning må produktet nullstilles (det kan hende at en midlertidig frakobling av strømadapteret er påkrevd) for å gå tilbake til vanlig drift.

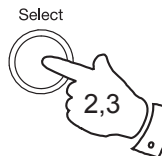
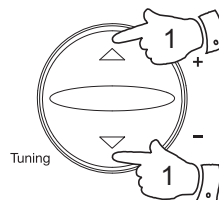
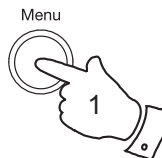

Press SELECT to
confirm reset...

Scanning... 24
■■■■■■■■■■

Kontakt for hodetelefoner

Det er et 3,5 mm **Hodetelefonuttak** som befinner seg på baksiden av din radio for bruk med hodetelefoner. Å sette inn en plugg, demper automatisk den innebygde høyttaleren.

VIKTIG: Utstrakt lydtrykk fra øretelefoner og hodetelefoner kan forårsake hørselsskader.

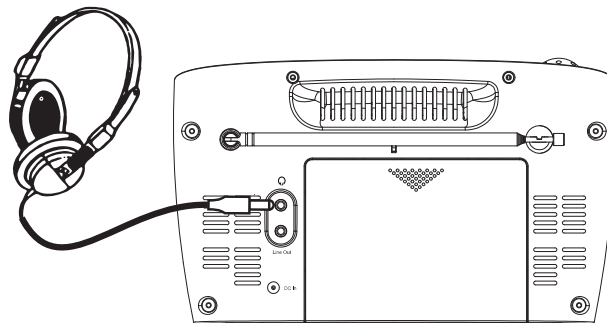

Linje ut-kontakt

Det er en 3,5 mm **linjeutgang** på baksiden av din radio for å koble lydsignalet til en ekstern forsterker. Hvis du setter inn en plugg i linjeutgangen vil ikke dette dempe lyden til den interne høyttaleren. Bruk volumkontrollen for å stille inn lydnivået til høyttalerne som ønsket.

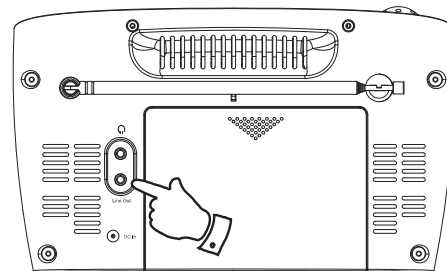

Displaybelysning

1. Når radioen brukes på batteridrift, vil displaybelysningen skrus på i omtrent 12 sekunder når en knapp trykkes.
2. Når din radio drives på strøm vil displaybelysningen alltid være på.

Generelt

Ikke utsett radioen for vann, damp eller sand. Du må ikke la radioen stå et sted der overdreven varme kan forårsake skade, som i en parkert bil. Selv om den utvendige temperaturen ikke er høy, kan solskinn gi betydelig varme bak vinduene. Det anbefales alltid å bruke DAB-båndet når det er mulig, fordi du kan vente bedre resultater som følge av høyere kvalitet og fravær av interferens enn det normalt er mulig å oppnå på FM-båndet.

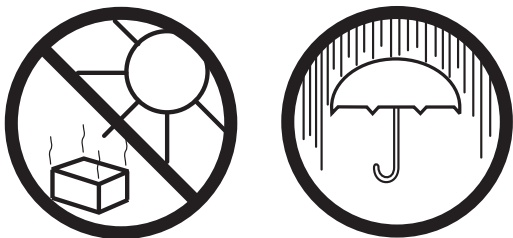

Navneplaten er på baksiden av radioen.

- Radioen må ikke utsettes for drypp eller sprut, heller ikke må gjenstander fylt med væske, som for eksempel vaser, settes på radioen.
- Det anbefales å bruke produktet slik at det er en minimum avstand (10 cm er anbefalt) til nærliggende objekter, for å sikre god ventilasjon.
- Ventilasjon av produktet må ikke forhindres ved å dekke den eller ventilasjonsåpningene med ting som aviser, duker, gardiner osv.
- Ingen kilder til åpne flammer, som tente stearinlys, må settes opp på produktet.
- Det anbefales å unngå å bruke eller lagre produktet i ekstreme temperaturer. Unngå å forlate enheten i biler, i vinduskarmer, i direkte sollys osv.

Spesifikasjoner

Strømkrav

Strøm AC 230 volt, 50 Hz  bare (adapter)

Batterier 6 x LR14 (størrelse C)

Batterilevetid

Omtrent 30 timers lytting, 4 timer i døgnet ved normalt volum med alkaliske batterier.

Frekvensdekning

FM 87,5-108 MHz

DAB 174,928 - 239,200MHz

Kretsegenskaper

Høytaler 76 mm

Hodetelefonkontakt 3,5 mm dia.

Utgangseffekt 1 W i 8 ohm

Linjeutgang 3,5 mm dia

Antennesystem FM Teleskopantenne
DAB Teleskopantenne

Selskapet forbeholder seg retten til å endre spesifikasjonene uten forvarsel.

Garanti

Dette instrumentet garanteres i tolv måneder fra leveransedatoen til eieren, og gjelder produksjonsfeil eller sammenbrudd av komponenter, gjeldene fremgangsmåtene under. Skulle en komponent eller del feile i løpet av denne garantiperioden, vil den bli reparert eller erstattet gratis.

Denne garantien dekker ikke:

1. Skade som følge av uriktig bruk.
2. Følgefeil.
3. Mottakere med fjernede eller uleselige serienumre.

N.B. Skadd eller brukket teleskopantenne vil ikke dekkes av garantien.

Fremgangsmåte:

Et krav overfor denne garantien må fremsettes gjennom forhandleren som instrumentet ble kjøpt av. Roberts-forhandleren din vil i de fleste tilfeller ta seg av alle feil raskt og effektivt, men i enkelte tilfeller kan det være nødvendig å returnere apparatet til serviceavdelingen for nærmere ettersyn.

Disse erklæringene påvirker ikke en forbrukers lovmessige rettigheter.



Issue 2 NO

<http://www.robertsradio.co.uk>

© 2009/2012 Roberts Radio Limited

