

ROBERTS

Enjoy Listening

Elise

DAB/FM RDS digital transportabel radio



DAB+

Læs venligst denne manual før brug

Indhold

<i>Kontrolknapper</i>	3-4	<i>Linje ud stik</i>	20
<i>Funktion med batteri</i>	5	<i>Display baggrundsbelysning</i>	20
<i>Brug af vekselstrømsadapteren</i>	6	<i>Generelt</i>	21
<i>Betjening af din radio - DAB</i>	7	<i>Specifikationer</i>	22
<i>Valg af station - DAB</i>	8	<i>Kredsløbsfunktioner</i>	22
<i>Sekundære serviceenheder - DAB</i>	8	<i>Garanti</i>	23
<i>Display-måder - DAB</i>	9		
<i>Sådan finder du nye stationer - DAB</i>	10		
<i>Manuel tuning - DAB</i>	11		
<i>Indstillinger af Dynamic Range Control (DRC) - DAB</i>	12		
<i>Betjening af din radio - FM</i>	13		
<i>Manuel tuning - FM</i>	14		
<i>Display-måder - FM</i>	15		
<i>Forindstilling af stationer</i>	16		
<i>Genkald af en forindstilling</i>	16		
<i>Knap til favoritstationer</i>	17		
<i>Genkalde din favorit station</i>	17		
<i>Software-version</i>	18		
<i>USB-stik til opgradering af software</i>	18		
<i>Nulstilling af system</i>	19		
<i>Høretelefonsindgang</i>	20		

Kontrolknapper

(Top)

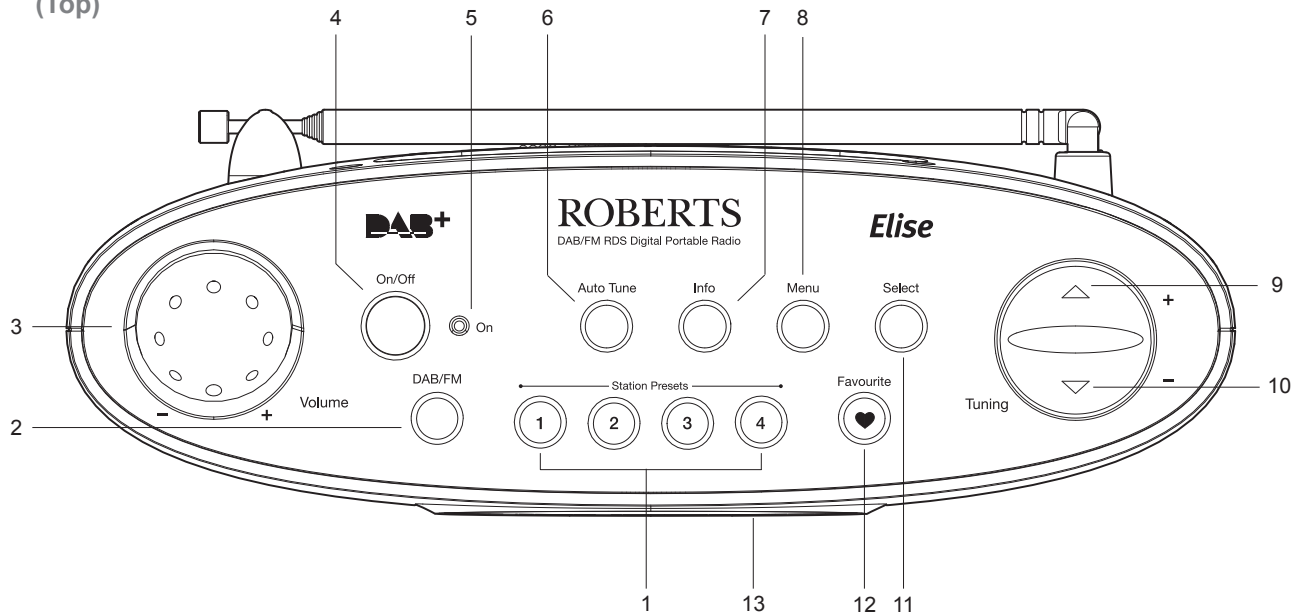

1. Forindstillingsknapper 1-4
2. DAB / FM knap
3. Regulering af lydstyrke
4. Tænd/Sluk-knap
5. Strømforsyningsindikator
6. Auto-Tuning-knap
7. Info-knap

8. Menu-knap
9. Tuning Opad - knap
10. Tuning Nedad - knap
11. Vælger-knap
12. Favorit knap
13. LCD display

Kontrolknapper (Tilbage)

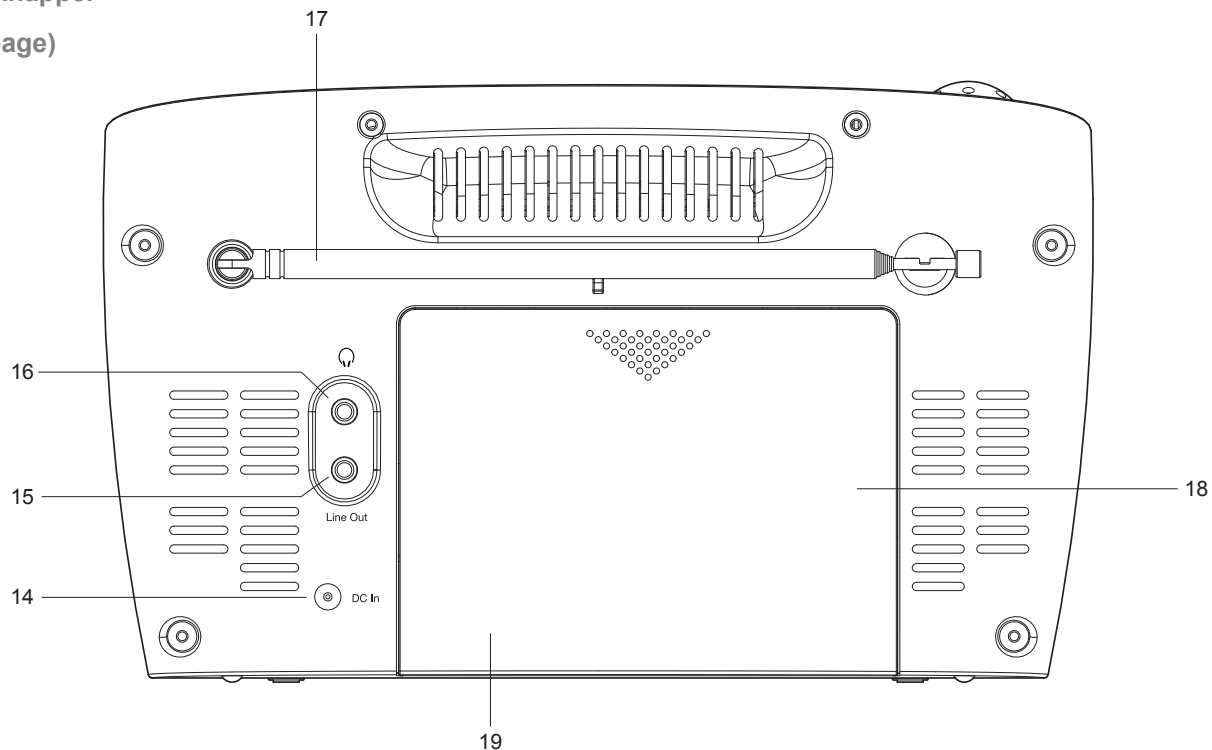

- 14. DC indgang fatning
- 15. Line output fatning
- 16. Høretelefonsindgang

- 17. Teleskopantenne
- 18. Batterirum
- 19. USB-stik (indeni batterirummet)

Funktion med batteri

1. Fjern batteridækslet på bagsiden af enheden ved at lade dækslet glide i pilens retning.
2. Indsæt seks LR14 (C-størrelse) batterier på deres pladser i batterirummet. Sørg for at alle batterier isættes med den korrekte polaritet, som vist inden i batteriaflukket. Sæt batteridækslet på plads igen.
3. Nedsat ydelse, forvrængning og en "hakkende" lyd er tegn på, at batterierne trænger til at blive udskiftet.
4. Hvis radioen ikke skal bruges i en længere periode, anbefales det at fjerne batterierne fra radioen.

Af energisparehensyn tilråder vi, at radioen om muligt bruges med AC-adapteren og kun bruges med batterierne i enkelte tilfælde eller i stand-by.

VIGTIGT: Batterierne må ikke udsættes for høj varme, som solskin, brand eller lignende. Efter brug skal flade batterier om muligt indleveres til et egnet genbrugscenter. Batterier må under ingen omstændigheder bortskaffes ved afbrænding.

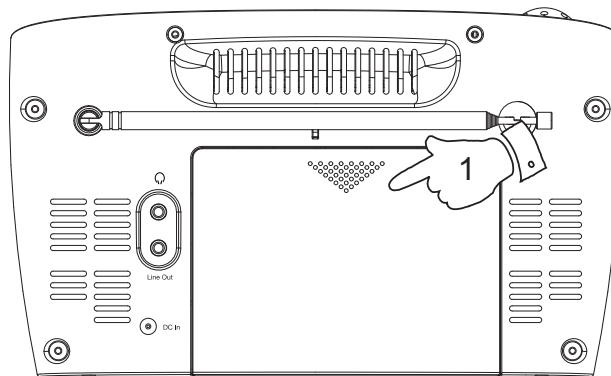

Brug af vekselstrømsadapteren

1. Placer din radio på en flad overflade og sæt kablet fra lysnetadapteren i DC indgangsstikket på bagsiden af din radio (markeret 'DC in') og sørg for at stikket sættes helt ind i fatningen.
2. Tilslut den anden ende af adapterledningen til en almindelig stikkontakt og tænd for kontakten. Når adapteren anvendes, frakobles batterierne automatisk.

AC-adapteren bør frakobles fra vægstikkontakten og fra radioen, når den ikke anvendes.

VIGTIGT: Hovedadapteren bruges til at forbinde radioen med hovedstikkontakten. Hovedstikkene som anvendes til radioen skal holdes fri til adgang under normal brug. For at afbryde radioen fra lysnettet, skal adapteren tages helt ud af stikkontakten.

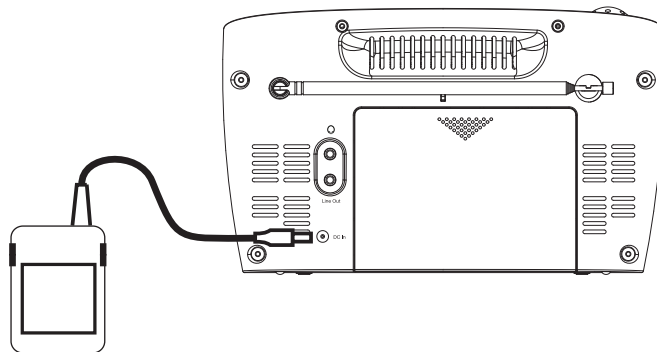

Betjening af din radio - DAB

1. Træk teleskopantennen helt ud.
2. Tryk på **On/Off** knappen for at tænde for din radio. **Strømforsyningsindikator**tændes og displayet viser "Roberts digital radio" i nogle få sekunder.
3. Hvis det er første gang, du bruger radioen, udfører radioen en hurtig skanning af Band III DAB-kanaler. Dette kaldes "Auto tune". Displayet viser "Now tuning". Hvis radioen har været brugt før, vælger den automatisk den sidst brugte station.
4. Under Auto tune viser displayet "Scanning" og efterhånden som hver gruppe radiostationer findes, opdateres stationstælleren. Nederst på displayet vises en grafisk fremskridtsindikator for Auto tune.
5. Når scanningen har fuldført Auto tune vælges den første station (i alfanumerisk rækkefølge 0...9...A...Z). Den første station i listen over fundne stationer afspilles. Displayet viser stationens navn på den første linje og andre oplysninger på den næste linje.
6. Hvis stationslisten stadig er tom efter Auto tune, viser radioens display "No Signal".
7. Hvis der ikke blev fundet nogen stationer, viser displayet "Station not available", og det kan være nødvendigt at flytte din radio til et sted med bedre modtageforhold. Herefter bør du igen auto-tune for at finde stationer som beskrevet på side 9 (se *Sådan findes nye stationer* på side 9).

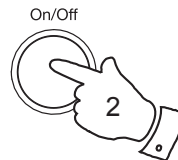

Roberts
digital radio

Scanning... 24
■■■■■■■■■■

BBC AsianNetwork
Now tuning...

No Signal

Station not
available

Valg af station - DAB

1. Den øverste linje på displayet viser navnet på stationen der er valgt i øjeblikket.
2. Tryk på **Tuning Opad** eller **Nedad** knapperne for at gennemse listen over tilgængelige stationer.
3. Tryk og slip **Select** knappen for at vælge den ønskede station. Displayet viser "Now tuning", mens din radio finder den nye station.
4. Juster på knappen **Volume** til den ønskede indstilling.

Bemærk: Hvis displayet viser "Station not available", efter du har valgt en station, kan det være nødvendigt at flytte din radio til et sted med bedre radiosignal.

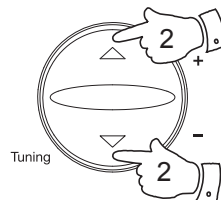

Classic DAB

Classic DAB
◆ BBC R7 ◆

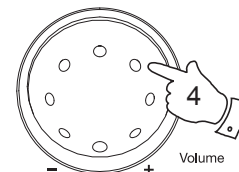
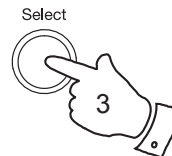

Sekundære serviceenheder - DAB

1. Visse radiostationer har en eller flere sekundære servicer tilknyttet. Hvis en station har en sekundær service tilknyttet, viser displayet ">>" ved siden af stationens navn på listen over stationer. Den sekundære service vises umiddelbart efter den primære service, når du trykker på **Tuning Opad**-knappen.
2. Tryk og slip **Select** knappen for at vælge den ønskede station.

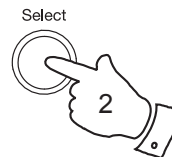

BBC R5L DAB
◆ <<BBC R5SX ◆

BBC R5SX DAB
◆ BBC R5L >> ◆

Display-måder - DAB

Når din radio er indstillet til DAB-mode, kan den vise en række oplysninger nederst på displayet.

1. Tryk på **Info** knappen for at gennemgå de forskellige muligheder.

- | | |
|----------------------|---|
| a. Scroll-tekst | Viser scroll-tekst meddelelser som f.eks. sangerens/musikkens navn, telefonnummer, osv. |
| b. Programtype | Viser hvilken type station der lyttes til, som f.eks. Pop, Klassisk, Nyheder osv. |
| c. Multiplex-navn | Viser navnet på det DAB-multiplex den aktuelle station tilhører. |
| d. Tid og dato | Viser den aktuelle tid og dato. |
| e. Kanal & frekvens | Viser frekvensen og kanalnummeret på den aktuelle DAB-station. |
| f. Bitrate / lydtype | Viser den digitale bitrate og lydtype. |
| g. Signalstyrke | Viser det modtagne DAB-signals signalstyrke for den aktuelle station. Det klare ufyldte rektangel angiver det minimale nødvendige signal for en tilfredsstillende modtagelse. |

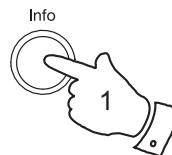

a
BBC R7 DAB
Just a Minute...

b
BBC R7 DAB
Culture

c
BBC R7 DAB
BBC National DAB

d
BBC R7 DAB
19:17 08-06-2008

e
BBC R7 DAB
12B 225.64MHz

f
BBC R7 DAB
128kbps Stereo

g
BBC R7 DAB
■■■■□■■■■

Sådan finder du nye stationer - DAB

Som tiden går bliver nye radiostationer tilgængelige. For at finde nye stationer følger du denne fremgangsmåde:

1. Tryk og slip **Auto Tune** knappen. Displayet viser "Scanning..." og din radio udfører en scanning af DAB kanaler på Bånd III. Som nye stationer findes, stiger tælleren i højre side af displayet og radiostationerne tilføjes til listen gemt på radioen.

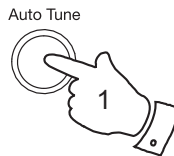

Scanning... 24
■■■■■■■■■■

BBC AsianNetwork
Now tuning...

Manuel tuning - DAB

Manuel tuning tillader dig at indstille direkte til de forskellige DAB kanaler på Bånd III.

1. Tryk og slip **Menu** knappen så displayet viser "Manual tune".
2. Tryk og slip **Select** knappen.
3. Tryk på enten **Tuning Opad** eller **Nedad** -knapperne for at vælge den ønskede DAB-kanal.
4. Tryk og slip **Select** knappen for at vælge den ønskede DAB-kanal. Minimumssignalmarkøren i det åbne felt viser den mindste signalstyrke der er nødvendig for god DAB-modtagelse. Signalmarkørerne går op og ned og viser den skiftende signalstyrke, når du justerer antennen.
5. Når der findes et DAB signal, viser displayet navnet på den pågældende DAB multiplex. Eventuelle nye radiostationer der findes vil blive tilføjet til listen, som er lagret i radioen.
6. Tryk og slip **Select** -knappen igen for at vende tilbage til den normale tuning.

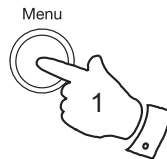

```
◆ ◆ or SELECT
◆ Manual tune ◆
```

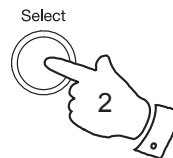

```
◆ ◆ or SELECT
◆ 11C 220.35MHz ◆
```

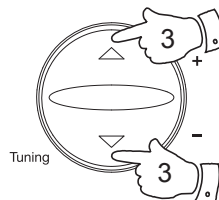

```
■■■■■
11C EMAP SY
```

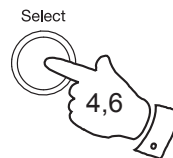

```
BBC R7 DAB
Just a Minute...
```

Indstillinger af Dynamic Range Control (DRC) - DAB

DRC-funktionen kan gøre det lettere at høre stille lyde, når din radio bliver anvendt i støjfyldte omgivelser.

1. Tryk på **On/Off** knappen for at tænde for din radio.
2. Tryk og slip **Menu** knappen så displayet viser "Manual tune".
3. Tryk på **Tuning Opad** eller **Nedad** knapperne, indtil displayet viser "DRC value".
4. Tryk og slip **Select** knappen for at gå ind i justeringsfunktionen.
5. Tryk på **Tuning Opad** eller **Nedad** -knapperne for at vælge den nødvendige DRC-indstilling (standard er 0).
 - DRC 0 DRC er slukket, DRC-udsendelser ignoreres.
 - DRC 1/2 DRC-niveauet er indstillet til det halve af, hvad radiostationen udsender.
 - DRC 1 DRC er indstillet svarende til hvad radiostationen udsender.
6. Tryk og slip **Select** knappen for at bekræfte indstillingen. Displayet vender tilbage til normal tuningsfunktion.

Bemærk: Ikke alle DAB-radioudsendelser kan bruge DRC-funktionen. Hvis udsendelsen ikke giver oplysninger om DRC, så vil radioens DRC-indstilling ikke have nogen effekt.

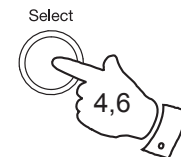
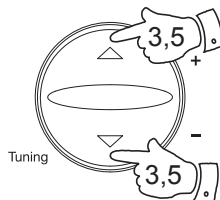
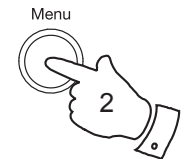
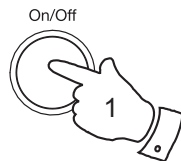

```
◆ ◆ or SELECT
◆Manual tune ◆
```

```
◆ ◆ or SELECT
◆DRC value ◆
```

```
DRC0
◆DRC0 ◆
```

```
DRC0
◆DRC% ◆
```

```
DRC0
◆DRC1 ◆
```

Betjening af din radio - FM

1. Træk teleskopantennen helt ud.
2. Tryk på **On/Off** knappen for at tænde for din radio. Displayet viser "Roberts digital radio" i nogle få sekunder.
3. Tryk på **DAB/FM** knappen for at vælge FM-båndet.
4. Tryk på **Tuning Opad** knappen og herefter på **Auto Tune** knappen. Din radio skanner i opadgående retning (lav frekvens til høj frekvens) og standser automatisk, når den finder en station med tilstrækkelig sendestyrke.
5. Efter et par sekunder opdateres displayet og viser stationens navn.
6. Tryk på **Tuning Nedad** knappen og herefter på **Auto Tune** knappen for at scanne FM-båndet i nedadgående retning (høj frekvens til lav frekvens).
7. Når du har nået bølgebåndets ende, vil din radio begynde at søge fra enden af det modsatte bølgebånd.
8. Juster på knappen **Volume** til den ønskede indstilling.
9. Tryk på **On/Off** -knappen for at slukke for din radio.

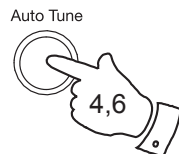
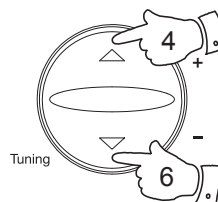
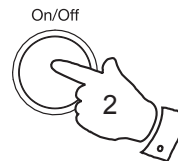

89.30MHz FM

Searching... >

Searching... <

Manuel tuning - FM

1. Tryk på **On/Off** knappen for at tænde for din radio.
2. Tryk på **DAB/FM** knappen for at vælge FM-båndet. Træk **teleskop-antennen** helt ud.
3. Tryk på enten **Tuning Opad** eller **Nedad** -knapperne for at tune ind på en station. Frekvensen skifter i trin på 50 kHz.
4. Når du har nået bølgebåndets ende, vil din radio begynde at søge fra enden af det modsatte bølgebånd.
5. Juster på knappen **Volume** til den ønskede indstilling.
6. Tryk på **On/Off** -knappen for at slukke for din radio.

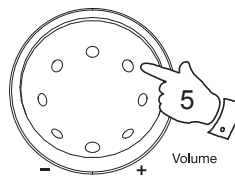
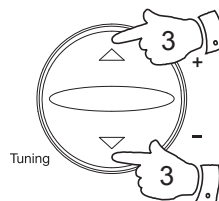
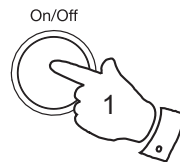

89.30MHz FM

Display-måder - FM

Når din radio er indstillet til FM-mode, kan den vise en række oplysninger nederst på displayet.

1. Tryk på **Info** knappen for at gennemgå de forskellige muligheder.

- a. Scroll-tekst Viser scroll-tekst meddelelser som f.eks. sangerens/musikkens navn, telefonnummer, osv.
- b. Programtype Viser hvilken type station der lyttes til, som f.eks. Pop, Klassisk, Nyheder osv.
- c. Tid og dato Viser den aktuelle tid og dato.
- d. Frekvens & lydtype Viser frekvensen for den station, du lytter til, samt lydtypen som enten Auto (stereo) eller mono.

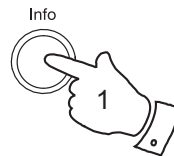

a

BBC R2	FM
The latest news	

b

BBC R2	FM
Pop Music	

c

BBC R2	FM
12:02 16-06-2008	

d

BBC R2	FM
88.10MHz Stereo	

FM Stereo/Mono (kun for høretelefoner)

- 1. Hvis den modtagne stations signalstyrke er svag, kan der forekomme en smule støj. For at reducere denne støj, tryk og slip **Select** knappen, indtil displayet viser "Mono", så slår din radio over til mono.
- 2. For at vende tilbage til stereo, tryk og slip **Select** knappen, indtil displayet viser "Auto", så slår din radio over til stereo.

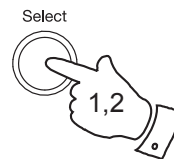

BBC R2	FM
Mono	

BBC R2	FM
Auto	

Forindstilling af stationer

Der er 4 hukommelser til forudindstillinger for hvert af de to bølgelængder, som giver dig mulighed for hurtigt at tune radioen ind på dine yndlingsstationer. Forudindstillinger lagres i hukommelsen, så radioen husker indstillingerne, også selv om den bliver slukket.

1. Tryk på **On/Off** knappen for at tænde for din radio.
2. Stil ind på den ønskede station, som beskrevet tidligere.
3. Tryk og hold den ønskede **Preset** knap, indtil displayet viser f.eks. Preset 1 saved. Stationen bliver lagret under den valgte forindstillingsknap. Gentag denne fremgangsmåde for de resterende forindstillinger.
4. Stationer som er forindstillet kan overskrives ved at følge den ovenstående fremgangsmåde.

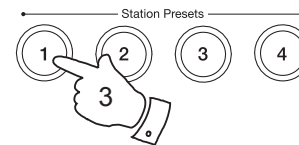
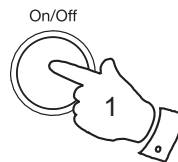

```
BBC R7          DAB
Preset 1 saved
```

Genkald af en forindstilling

1. Tryk på **On/Off** knappen for at tænde for din radio.
2. Vælg det ønskede bølgebånd.
3. Tryk et øjeblik på den ønskede **Preset** knap, så tuner din radio ind på den station, der er lagret i forindstillingshukommelsen.

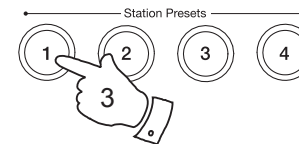
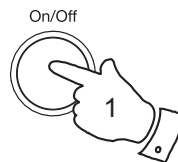

```
BBC R7          DAB
Just a Minute...
```

Knap til favoritstationer

Din radio er udstyret med en knap til automatisk valg af det ønskede bølgebånd og til at indstille til din favorit radiostation. Med denne knap kan du gemme en favoritstation fra enten FM eller DAB bølgebånd.

1. For at opsætte din favorit-station, indstil til den ønskede station.
2. Tryk og hold **Favourite** knappen (3-4 sek), indtil displayet viser "Favourite stored".

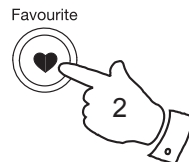

BBC R7 DAB
Favourite stored

Genkalde din favorit station

1. Tryk på **On/Off** -knappen for at tænde for radioen.
2. Tryk et øjeblik på **Favourite** knappen, så tuner din radio ind på den station, der er lagret i hukommelsen for favorit-stationer.

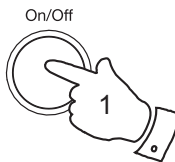

BBC R7 DAB
Just a Minute...

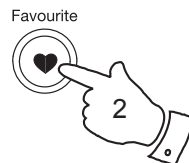

Software-version

Software-visningen kan ikke ændres og findes kun som en reference.

1. Tryk og slip **Menu** knappen og tryk herefter på **Tuning Opad** eller **Nedad** knapperne, indtil displayet viser "SW version".
2. Tryk på **Select** knappen. Displayet viser softwareinformationen.
3. Tryk på **Menu** knappen for at vende tilbage til det normale radiodisplay.

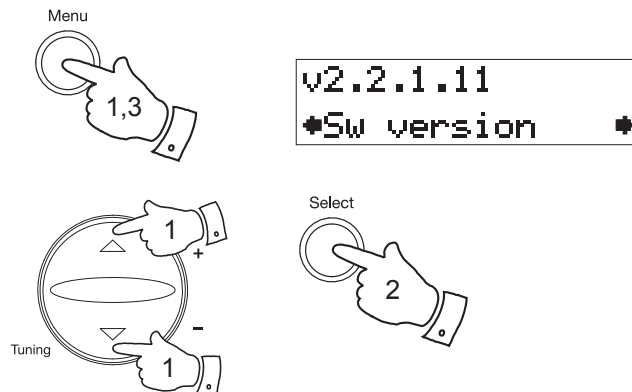

USB-stik til opgradering af software

Efterhånden som der findes opdatering af software, vises der oplysninger om, hvordan du kan opgradere din radio på www.robertsradio.co.uk

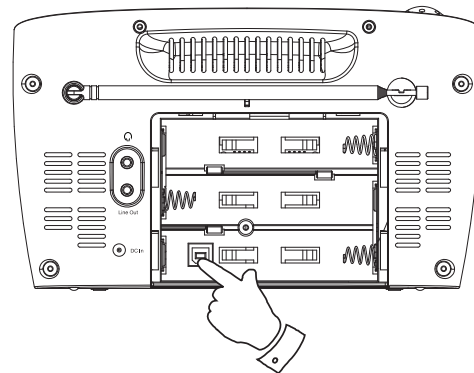

Nulstilling af system

Hvis din radio ikke fungerer korrekt, eller nogle tal på displayet mangler eller er ufuldstændige, brug den følgende fremgangsmåde.

1. Tryk og slip **Menu** knappen og tryk herefter på **Tuning Opad** eller **Nedad** knapperne, indtil displayet viser "Factory reset".
2. Tryk på **Select** knappen, så viser displayet "Press SELECT to confirm reset".
3. Tryk på **Select** knappen for at vælge System reset. Din radio nulstilles da fuldstændigt. Alle forindstillinger og stationslister slettes.
4. Efter en systemnulstilling udføres en scanning af DAB-båndet.

I tilfælde af funktionsfejl på grund af statisk elektricitet, nulstil produktet (det kan være nødvendigt at frakoble og tilkoble strømforsyningen igen) for at genoptage normal betjening.

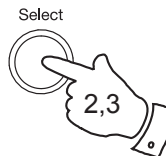
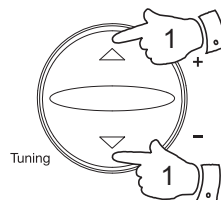
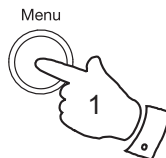

Press SELECT to
confirm reset...

Scanning... 24
■■■■■■■■■■

Høretelefonsindgang

Der findes en 3,5 mm **Høretelefonsindgang** på bagsiden af din radio til brug for enten høretelefoner eller en øresnegl. Ved at sætte stikket i frakobles den interne højttaler automatisk.

VIGTIGT: For høj lydstyrke i øresnegl eller høretelefoner kan forårsage tab af hørelsen.

Linje ud stik

Et 3,5 mm **Line out stik** placeret på bagsiden af din radio er tilgængeligt til tilslutning af lydsignalet til en ekstern forstærker. Isætning af et lyd kabel i dette stik vil ikke gøre den indbyggede højttaler lydløs. Indstil lydstyrken for at justere højttalerens lydstyrkeniveau som ønsket.

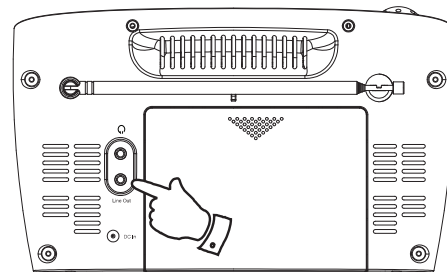
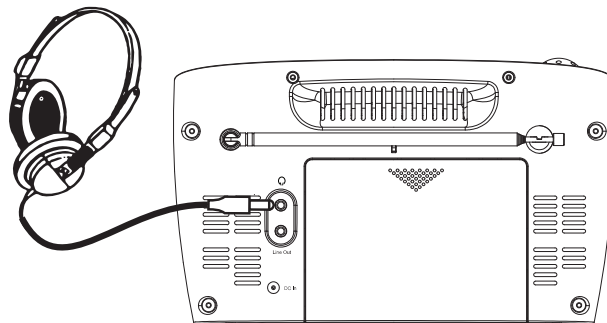

Display baggrundsbelysning

1. Når radioen bruges med batterier, tændes displayets baggrundsbelysning i cirka 12 sekunder når der trykkes på en vilkårlig knap.
2. Når radioen bruges tilsluttet til lysnettet med den medfølgende lysnetadapter, er display baggrundsbelysningen altid tændt.

Generelt

Lad ikke denne radio at blive udsat for vand, damp eller sand. Efterlad ikke din radio på et sted, for høj varme vil kunne beskadige den, som f.eks. i en parkeret bil, hvor solvarmen kan få temperaturen til at stige, også selv om udendørstemperaturen ikke føles alt for varm. Det anbefales at bruge DAB-båndet, når det er muligt, da du vil få en bedre lyd kvalitet og er fri for interferens, hvilket ofte vil kunne forekomme, når FM-båndet bruges.

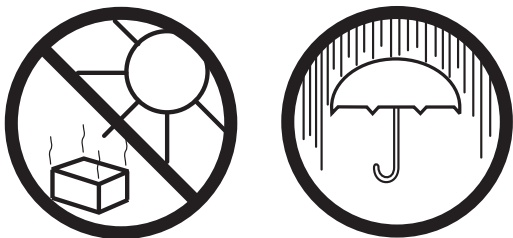

Datapladen findes på radioens bagside.

- Radioen må ikke udsættes for vanddryp eller sjask, og ingen væskefyldte ting må stilles på apparatet, som f.eks. vaser.
- Det anbefales at anvende produktet på en sådan måde, at der er en minimumsafstand (10 cm anbefales) til genstande i nærheden for at sikre en god ventilation.
- Ventilation til produktet bør ikke forhindres ved overdækning af dette eller dets ventilationsåbninger af f.eks. aviser, duge, gardiner osv.
- Anbring ikke elementer med åben ild, som f.eks. tændte stearinlys, på produktet.
- Det anbefales at undgå at bruge eller opbevare produktet i nærheden af høje temperaturer. Undgå at efterlade enheden i biler eller på vindueskarme i direkte sollys osv.

Specifikationer

Tilslutningskrav

Lysnet Kun AC 230 volt, 50Hz \sim (med adapter)

Batterier 6 x LR14 (C størrelse)

Batteriernes levetid

Op til 30 timers lytning i 4 timer om dagen ved en normal lydstyrke med alkaline batterier.

Frekvensdækning

FM 87,5-108MHz

DAB 174.928 - 239.200MHz

Kredsløbsfunktioner

Højtaler 76 mm

Høretelefonsindgang 3,5 mm dia

Output-effekt 1W til 8 ohm

Linje ud stik 3,5 mm dia

Antennesystem FM Teleskopantenne

DAB Teleskopantenne

Selskabet forbeholder sig ret til at ændre specifikationer uden forudgående varsel.

Garanti

Dette apparat er garanteret i 12 måneder fra leveringsdatoen over for den oprindelige ejer imod fabrikationsfejl eller nedbrud af dele, men i henhold til nedennævnte procedure. Såfremt en komponent eller del er defekt i løbet af garantiperioden, vil denne blive repareret eller udskiftet gratis.

Garantien dækker ikke:

1. Skader forårsaget af forkert brug.
2. Følgeskader.
3. Modtagere med fjernede eller ændrede serienumre.

N.B. Beskadigede eller ødelagte antenner udskiftes ikke under garantien.

Fremgangsmåde:

Erstatningskrav i henhold til denne garanti skal fremsendes via forhandleren, hvor apparatet er købt. Det er højst sandsynligt at din Roberts forhandler er i stand til at tage sig af enhver defekt hurtigt og effektivt, men hvis det er nødvendigt sender forhandleren produktet tilbage til virksomhedens serviceafdeling for at reparation.

Disse erklæringer har ikke effekt på køberens lovlige forbrugerrettigheder.



Issue 2 DK

<http://www.robertsradio.co.uk>

© 2009/2012 Roberts Radio Limited

