

ROBERTS

Nyt å lytte

DAB / FM RDS digital klokkeradio
med dobbel alarm

DreamTime



DAB

Digital Audio Broadcasting

Les denne brukerveiledningen før bruk

Innhold

<i>Kontroller</i>	2	<i>For å gå tilbake til funksjon for automatisk klokkejustering</i>	25
<i>Bruke klokkeradioen for første gang</i>	4	<i>Visning av klokken</i>	26
<i>Styre klokkeradioen</i>	5	<i>Vis dimmer for baklys</i>	26
<i>Velge en stasjon - DAB</i>	6	<i>Programvareversjon</i>	26
<i>Andre tjenester - DAB</i>	7	<i>Tilbakestilling av systemet</i>	27
<i>Visningsfunksjoner - DAB</i>	7	<i>Kontakt for hodetelefoner</i>	28
<i>Finne nye stasjoner - DAB</i>	9	<i>USB-kontakt for oppgradering av programvare</i>	29
<i>Manuelt søk - DAB</i>	10	<i>Forsiktig</i>	30
<i>Visning av signalstyrke - DAB</i>	10	<i>Spesifikasjoner</i>	31
<i>Dynamic Range Control (DRC) - DAB</i>	11	<i>Kretsegenskaper</i>	31
<i>Bruke radioen - FM autosøk</i>	12	<i>Merknader</i>	32
<i>Manuelt søk - FM</i>	13	<i>Garanti</i>	34
<i>Visningsfunksjoner - FM</i>	14		
<i>Forhåndsinnstille stasjoner</i>	15		
<i>Hente en forhåndsinnstilt stasjon</i>	16		
<i>Stille inn alarmtider</i>	17		
<i>Avbryte alarmer</i>	19		
<i>For å vise alarminnstillingene</i>	20		
<i>Dvalefunksjon</i>	20		
<i>Innsøvningsfunksjon</i>	22		
<i>Stille klokken manuelt</i>	23		

Kontroller (Topp)

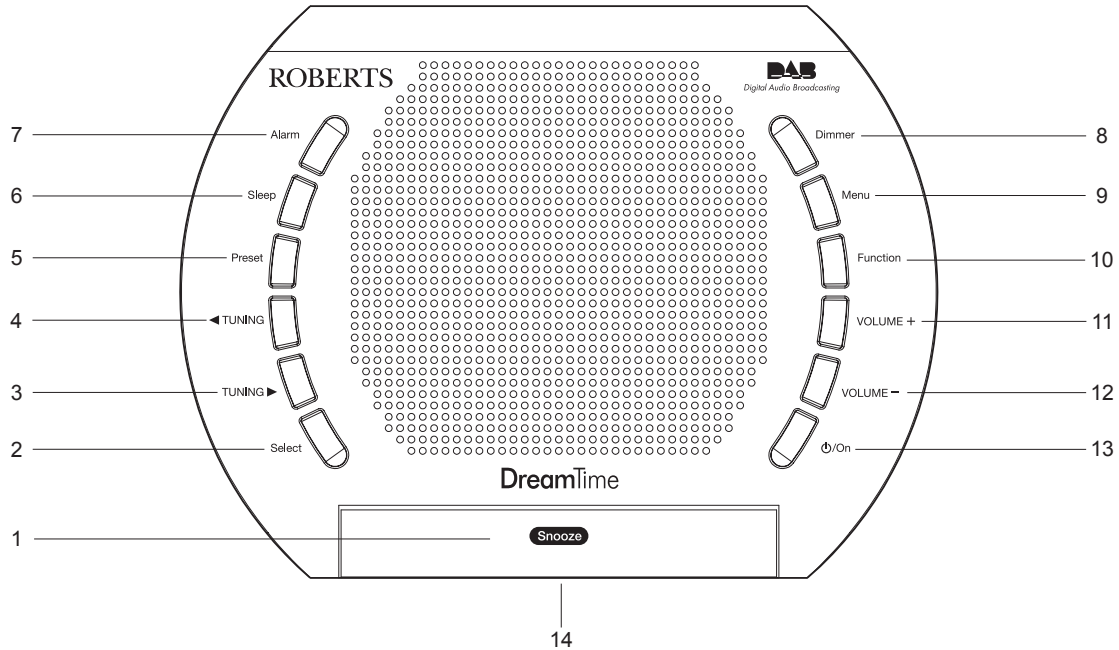

1. Dvaledknapp
2. Velgerknapp
3. Knapp for å søke oppover
4. Knapp for å søke nedover
5. Knapp for forhåndsinnstilling

6. Innsvovningsknapp
7. Alarmknapp
8. Dimmerknapp
9. Meny-/displayknapp
10. Funksjonsknapp

11. Knapp for lydstyrke opp
12. Knapp for lydstyrke ned
13. Knapp for På / standby
14. LCD-skjerm

Kontroller (bak)

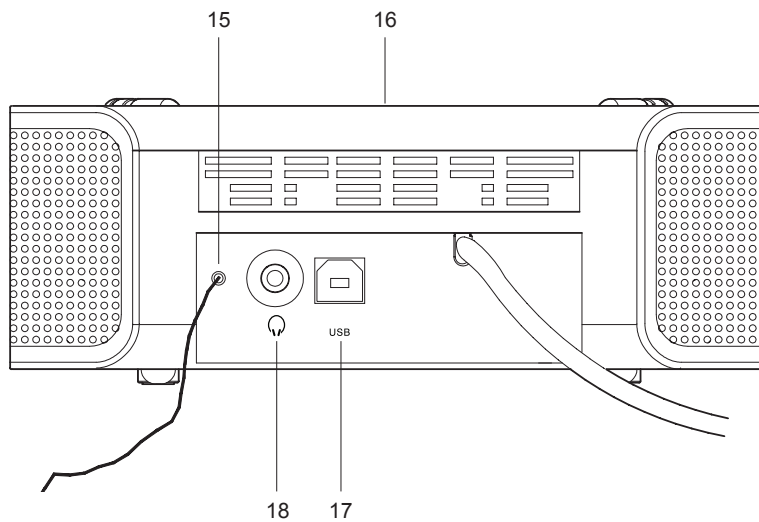

- 15. DAB/FM kabelantenne
- 16. Høytaler
- 17. USB-kontakt
- 18. Kontakt for hodetelefoner

Bruke klokkeradioen for første gang

1. Plasser klokkeradioen på en flat overflate.
2. Trekk kabelantennen helt ut bak på klokkeradioen. Plasser kabelantennen slik at den er så rett som mulig, og enten over eller under radioen.
3. Plugg inn hovedledningen i en veggkontakt og skru på veggkontakten. Displayet vil vise "ROBERTS" i noen sekunder og deretter "SCANNING". I løpet av denne tiden skanner radioen for å finne ut hvilke DAB-radiostasjoner er tilgjengelige. Etter kort tid vil den gjeldende tiden vises på skjermen.
4. "NO CLOCK" vil vises dersom ingen stasjoner ble funnet. Det kan være nødvendig å plassere klokkeradioen et annet sted som har bedre mottak. Du kan da fortsette med å søke for å finne stasjoner som beskrevet på side 9.

VIKTIG: Hovedpluggen brukes som en måte å koble til klokkeradioen til strømmen. Veggkontakten som brukes for klokkeradioen må forbli tilgjengelig under vanlig bruk. For å koble fra klokkeradioen fra strømmen helt, må støpselet trekkes helt ut av stikkkontakten.

Hvis tegn vises på LCD-displayet viser det at klokkeradioen er tilkoblet strøm.

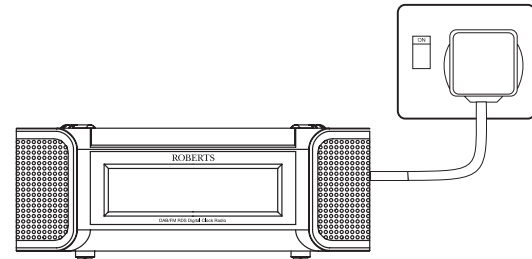

Styre klokkeradioen

1. Trykk på **On/Standby-knappen** for å slå på klokkeradioen. Skjermen vil vise "TUNING" i noen sekunder.

Radioen vil være i DAB-funksjon når den slås på første gang. Etter hvert bruk vil radioen huske forrige funksjon som ble brukt og bytte til denne modusen neste gang den brukes.

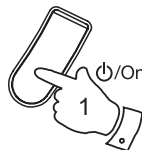

2. Dersom klokkeradioen har blitt brukt før, vil den siste brukte stasjonen velges.

3. Hvis dette er første gang klokkeradioen brukes vil den første stasjonen i listen over stasjoner funnet under søk spilles av. Skjermen vil vise navnet på stasjonen.



4. Dersom klokkeradioen ikke finner et signal vil "OFF AIR" vises, og det kan være nødvendig å plassere klokkeradioen et annet sted som har bedre mottak. Du kan da fortsette med å søke for å finne stasjoner som beskrevet på side 9.



- Klokkeradioen har en indikator  på skjermen som indikerer styrken til DAB-radiosignalet som mottas.

Merk: Når klokkeradioen slås på første gang vil den sette volumet til et moderat høyt nivå, i tilfelle lydnivået på kringkastingen er veldig lav. Når du har stilt inn volum med **knappen Volume Up** eller **Down**, vil radioen huske innstillingene dine neste gang den brukes.

Velge en stasjon - DAB

1. Trykk på **On/Standby-knappen** for å slå på klokkeradioen. Skjermen vil vise "TUNING" i noen sekunder.
2. Trykk på **Function-knappen** for å velge DAB-modus. Skjermen viser navnet på radiostasjonen som er valgt.
3. Trykk på **knappen Tuning up** eller **Down** for å gå gjennom listen over tilgjengelige stasjoner.
4. Når det ønskede stasjonsnavnet vises på skjermen, trykk på **knappen Select** for å velge stasjonen. Skjermen vil nå vise "TUNING" mens radioen finner den nye stasjonen.
5. Juster **Volume** til ønsket nivå.

Merk: Dersom du velger en stasjon og skjermen viser "OFF AIR", kan det være nødvendig å plassere klokkeradioen et annet sted som har bedre mottak.

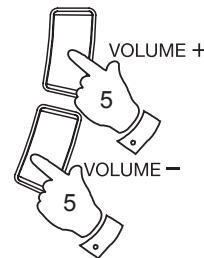
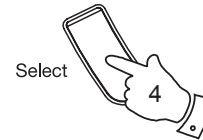
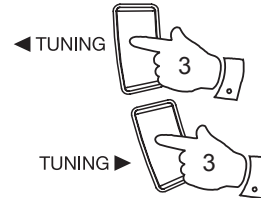
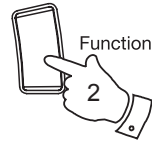

Andre tjenester - DAB

1. Enkelte radiostasjoner har en eller flere ekstratjenester tilknyttet. Dersom en stasjon har en ekstratjeneste tilknyttet vil ekstratjenesten vises øyeblikkelig etter den primære tjenesten når du trykker på **knappen Tuning Up**.
2. For å gå til ekstratjenesten, trykk inn og slipp **Select-knappen**. De fleste ekstratjenester sender ikke uavbrutt, og dersom den valgte tjenesten ikke er tilgjengelig vil radioen gå tilbake til den tilknyttede primærtjenesten.

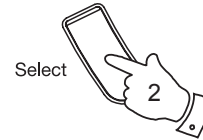

Visningsfunksjoner - DAB

Radioen har en rekke visningsfunksjoner i DAB-modus:-

1. Trykk og slipp opp **knappen Menu/Display** for å gå gjennom de forskjellige valgene.
 - a. Dato Viser gjeldende dato.
 - b. Signalfeil Viser bithastighetsfeil for den valgte DAB-stasjonen.
 - c. Bithastighet Viser bithastigheten for digital lyd for den valgte DAB-stasjonen.

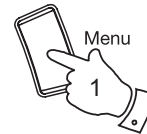

d. Signalfeil Viser bithastighetsfeil for den valgte DAB-stasjonen.

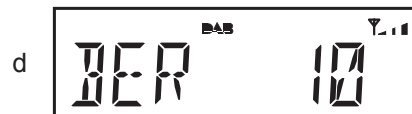

e. Stasjonsnavn Viser navnet på stasjonen man hører på.



f. Rullende tekst Viser rullende tekstmeldinger som artist/låtnavn, telefonnummer osv.



g. Programtype Viser typen stasjon som det lyttes til. F.eks. pop, klassisk, nyheter osv.



h. Multipleksnavn Viser navnet på DAB-multiplekset den nåværende stasjonen tilhører.



i. Tid og dag Viser gjeldende tid (24-timers klokke) og ukedag.



Finne nye stasjoner - DAB

Fra en tid til en annen kan det hende at nye DAB-radiostasjoner blir tilgjengelige. Eller du kan ha flyttet til en annen del av landet. I dette tilfellet må du kanskje la radioen skanne etter nye stasjoner.

1. Trykk og hold **knappen Menu** til "MANUAL" vises på displayet.
2. Trykk på **Tuning Up** eller **Down-knappen** til skjermen viser "SCAN".
3. Trykk inn og slipp **Select-knappen**. Radioen vil utføre en skanning av Band III DAB-kanaler. Etter hvert som den finner nye stasjoner, vil stasjonstallene på høyre side av skjermen øke og stasjonene vil legges til listen.

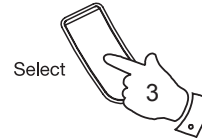
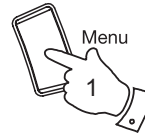

Manuelt søk - DAB

Manuelt søk lar deg stille inn radioen på en bestemt DAB-frekvens i Band III. Alle nye stasjoner som søkes opp legges til stasjonslisten. Denne funksjonen kan også brukes til å støtte posisjonering av antennen eller radioen for å optimere mottak for en bestemt kanal eller frekvens.

1. Trykk på og hold inne **knappen Menu** slik at displayet viser "MANUAL". Trykk inn og slipp **Select-knappen** for å gå til manuelt søkemodeus.
2. Trykk på **knappen Tuning Up** eller **Down** for å velge ønsket DAB-kanal. Trykk inn og slipp **Select-knappen** for å søke til valgte frekvens.
3. Dersom et signal finnes, vil dette indikeres med å vise signalstyrke på skjermen. Minimum signalindikator (|) viser minimum signalstyrke som er nødvendig for godt DAB-mottak. Signalindikatorens V-tegn går opp eller ned og viser signalstyrken etter hvert som du justerer antennen eller klokkeradioens posisjon. Trykk inn og slipp **Select-knappen** igjen for å gå tilbake til normalt DAB-søkemodeus.

Visning av signalstyrke - DAB

1. Trykk inn og slipp **Select-knappen** for å vise signalstyrke på skjermen. Minimum signalindikator (|) viser minimum signalstyrke som er nødvendig for godt DAB-mottak. Signalindikatorens V-tegn øker eller synker og viser signalstyrken etter hvert som du justerer antennen eller klokkeradioens posisjon.
2. Trykk inn og slipp **Select-knappen** igjen for å gå tilbake til normal radiovisning.

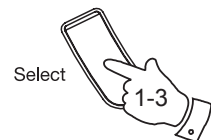
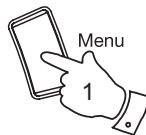

Dynamic Range Control (DRC) - DAB

DRC-funksjonen kan gjøre det lettere å høre lavere lyder når radioen brukes i støyende omgivelser.

Det finnes tre kompresjonsnivåer:

- DRC 0 Ingen kompresjon brukes. (standard)
- DRC 1/2 Medium kompresjon brukes.
- DRC 1 Maksimum kompresjon brukes.

1. Trykk på **On/Standby-knappen** for å slå på klokkeradioen.
2. Trykk på **knappen Function** for å velge DAB-bånd.
3. Trykk på og hold inne **knappen Menu** til displayet viser "MANUAL".
4. Trykk på **Tuning Up** eller **Down-knappen** til "DRC VAL" vises på skjermen. Trykk deretter på **Select-knappen**. Skjermen vil vise næværende DRC-verdi.
5. Trykk på **knappen Tuning Up** eller **Down** for å velge ønsket DRC-innstilling (standard er 0).
6. Trykk inn og slipp **Select-knappen** for å bekrefte innstillingen. Skjermen vil gå tilbake til normal radiovisning.

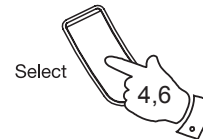
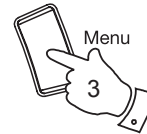
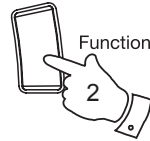

Merk: Ikke alle DAB-sendinger kan bruke DRC-funksjonen. Hvis kringkastingen ikke støtter DRC, vil ikke DRC-innstillingen på radioen ha noen effekt.

Bruke radioen - FM autosøk

1. Trekk kabelantennen helt ut bak på klokkeradioen. Plasser kabelantennen slik at den er så rett som mulig, og utvidet vertikalt enten over eller under radioen.
2. Trykk på **On/Standby-knappen** for å slå på klokkeradioen.
3. Trykk på **knappen Function** for å velge FM-bånd.
4. Trykk og hold ned **knappen Tuning Up** i 2-3 sekunder slik at radioen søker fra lav frekvens til høy frekvens og stopper automatisk når den finner en stasjon med tilstrekkelig styrke.
5. Etter noen sekunder, blir skjermen oppdatert. Skjermen viser frekvensen på signalet som er funnet. Hvis signalet er sterkt nok, og det er RDS-data tilgjengelig, vil radioen vise stasjonsnavnet.
6. For å finne andre stasjoner, trykk og hold ned **knappen Tuning Up** som tidligere.
7. Trykk og hold ned **knappen Tuning Down** i 2-3 sekunder slik at radioen søker fra høy frekvens til lav frekvens og stopper automatisk når den finner en stasjon med tilstrekkelig styrke.
8. Når enden på bølgebandet nås, vil radioen fortsette å søke fra motsatt ende av bølgebandet.
9. Juster **Volum** til ønsket innstilling.
10. For å slå av klokkeradioen, trykker du på **On/Standby-knappen**.

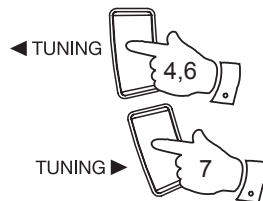
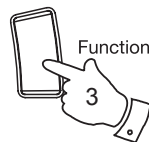

Merk: Hvis du oppdager at FM-mottaket er dårlig, må du prøve å flytte kabelantennen opp eller ned, eller fra side til side.

Manuelt søk - FM

1. Trekk kabelantennen helt ut bak på klokkeradioen. Plasser kabelantennen slik at den er så rett som mulig, og enten over eller under radioen.

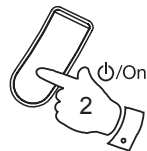

2. Trykk på **On/Standby-knappen** for å slå på klokkeradioen.

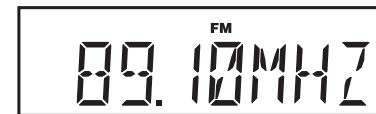
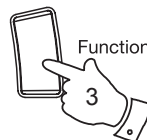

3. Trykk på **knappen Function** for å velge FM-bånd.

4. Trykk på **knappen Tuning Up** eller **Down** for å søke etter en stasjon. Frekvensen vil endres i trinn på 50kHz.

Dersom radioen søker seg frem til en stasjon med tilstrekkelig signalstyrke med RDS-informasjon tilstede, kan skjermen endres til å vise stasjonsnavnet.

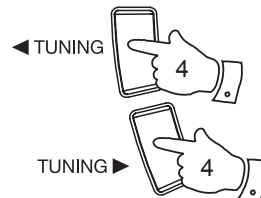

5. Når enden på bølgebandet nås, vil radioen fortsette å søke fra motsatt ende av bølgebandet.

6. Angi **Volume** til ønsket innstilling.

7. For å slå av klokkeradioen, trykker du på **On/Standby-knappen**.

Hvis du oppdager at FM-mottaket er dårlig, må du prøve å flytte kabelantennen opp eller ned, eller fra side til side.

Visningsfunksjoner - FM

Radioen har en rekke visningsfunksjoner for FM-modus:

Radio Data System (RDS) er et system der lydløs digital informasjon blir sendt i tillegg til normal FM radioprogram. RDS tilbyr flere nyttige muligheter. Følgende er tilgjengelige på klokkeradioen.

1. Trykk og slipp opp **knappen Menu/Display** for å gå gjennom de forskjellige modusene.

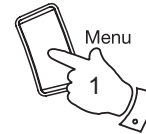

- | | |
|-------------------|--|
| a. Dato | Viser gjeldende dato. |
| b. Frekvens | Viser frekvensen til radiostasjonen som er valgt. |
| c. Stasjonsnavn | Viser navnet på radiostasjonen som er valgt. |
| d. Rullende tekst | Viser rullende tekstmeldinger som artist/låtnavn, telefonnummer osv. |
| e. Programtype | Viser typen stasjon som det lyttes til. F.eks. pop, klassisk, nyheter osv. |
| f. Tid og dag | Viser gjeldende tid og dato (24-timers klokkeformat) |

Merk: Dersom RDS-informasjon ikke er tilgjengelig, vil ikke radioen kunne vise stasjonsnavn, rullende tekst og programtypeinformasjon.

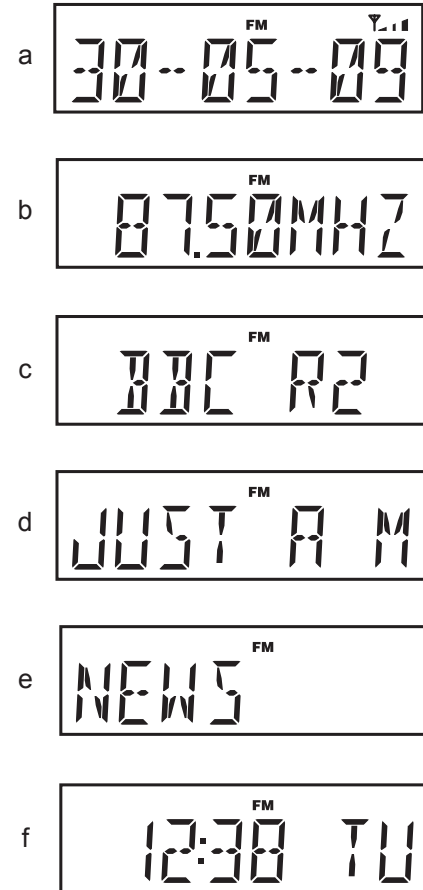

Forhåndsinnstille stasjoner

Du kan lagre dine foretrukkede DAB- og FM-radiostasjoner til de forhåndsinnstilte stasjonsminnene. Radioen har 20 forhåndsinnstilte minner, 10 for DAB og 10 for FM. Forhåndsinnstillinger huskes av radioen dersom et strøbrudd skulle inntreffe.

Proseduren for å stille inn forhåndsinnstillinger og bruke dem til å søke opp stasjonen er de samme for FM- og DAB-funksjoner, og beskrives under.

1. Trykk på **On/Standby-knappen** for å slå på klokkeradioen.
2. Trykk på **knappen Function** for å velge ønsket bølgebånd.
3. Søk opp ønsket radiostasjon som tidligere beskrevet.
4. Trykk inn og slipp **Preset-knappen**. Skjermen viser for eksempel "Empty 1" hvis ingen stasjon har blitt lagret på dette forhåndsvalget.
5. Trykk på **knappen Tuning Up** eller **Down** for å velge det forhåndsinnstilte stasjonsnummeret du ønsker å lagre stasjonen under.
6. Trykk og hold ned **Preset-knappen** til skjermen viser for eksempel "P1 SAVED". Stasjonen lagres under den valgte forhåndsinnstillingen. Gjenta denne prosedyren for de gjenværende forhåndsinnstillingene.
7. Stasjoner som lagres i forhåndsinnstilte minner kan overskrives ved å følge prosedyren ovenfor.

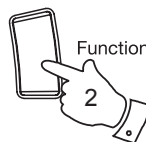
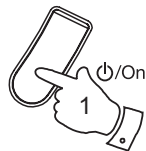

Hente en forhåndsinnstilt stasjon

1. Trykk på **On/Standby-knappen** for å slå på radioen.
2. Trykk på **knappen Function** for å velge ønsket bølgebånd.
3. Trykk inn og slipp **Preset-knappen**. Skjermen viser for eksempel "Empty 1" hvis ingen stasjon har blitt lagret på dette forhåndsvalget. Dersom en forhåndsinnstilling har blitt lagret, vil skjermen vise enten stasjonsnavnet (for DAB-stasjoner) eller frekvensen (for FM-stasjonen).
4. Trykk på **knappen Tuning Up** eller **Down** for å velge ønsket forhåndsinnstilt stasjon.
5. Trykk inn **Select-knappen**. Klokkeradioen vil søke etter den valgte forhåndsstilte stasjonen som er lagret i det forhåndsinnstilte minnet.

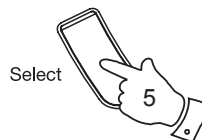
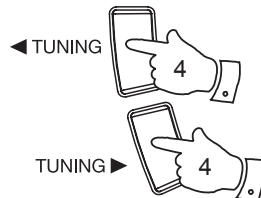
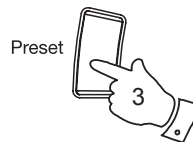
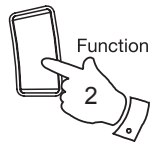

Stille inn alarmtider

Klokkeradioen har to alarmer som kan stilles inn for å vekke deg med DAB, FM-radio, iPod eller lydsignal. Hver alarm kan stilles inn til å utløses én gang, daglig, på ukedager eller i helgene. **Alarmene kan bare stilles inn når klokkeradioen er slått på.**

Merk: Dersom du ikke trykker på en av knappene i løpet av 1 minutt vil klokkeradioen gå ut av alarmoppsettet.

1. Trykk på **On/Standby-knappen** for å slå på klokkeradioen.
2. Trykk inn og slipp **Alarm-knappen**.
3. "Alarm 1" blinker på skjermen.
4. Trykk på **knappen Tuning Up** eller **Down** for å velge ønsket alarmnummer, 1 eller 2.
5. Trykk på **Select-knappen** for å gå til innstillingene for den valgte alarmen. Trykk på **knappen Tuning Up** eller **Down** for å velge ON eller OFF. Dersom du velger OFF vil alle nåværende innstillinger for alarmen avbrytes.
6. Trykk på **Select-knappen** slik at alarmens timetall blinker på skjermen.
7. Trykk på **knappen Tuning Up** eller **Down** for å velge ønsket alarmtime.

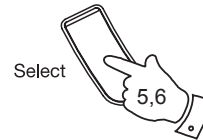
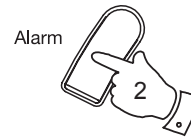
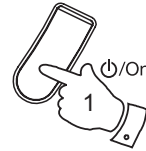

8. Trykk på **Select-knappen** for å angi timeinnstillingen. Alarmens minuttall vil blinke på skjermen.

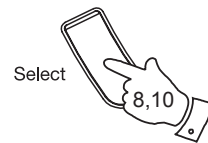

9. Trykk på **knappen Tuning Up** eller **Down** for å velge ønsket alarmminutt.

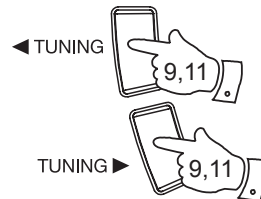

11. Trykk på **knappen Tuning Up** eller **Down** for å velge ønsket dagvalg for alarmen:

- Én gang - Går av kun én gang
- Daglig - Går av hver dag
- Ukedager - Går av kun på ukedager
- Helger - Går av kun i helger

• Dersom du stiller inn alarmen til kun én gang, fortsett med trinn 12 nedenfor. Hvis ikke, gå til trinn 18 på neste side.

12. Trykk på **Select-knappen** for å gå til innstillingene. Alarmens år vil blinke på skjermen.

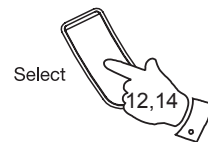

13. Trykk på **knappen Tuning Up** eller **Down** for å velge år for alarmen.

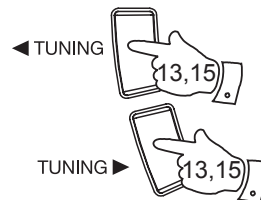

14. Trykk på **Select-knappen** for å angi innstilling for år. Alarmens måned vil blinke på skjermen.

15. Trykk på **knappen Tuning Up** eller **Down** for å velge måned for alarmen.



16. Trykk på **Select-knappen** for å angi innstilling for måned. Alarmens dag vil blinke på skjermen.

17. Trykk på **knappen Tuning Up** eller **Down** for å velge dag for alarmen.

18. Trykk på **Select-knappen** for å gå til innstillingene. Alarmens kildealternativ vil blinke på skjermen.

19. Trykk på **knappen Tuning Up** eller **Down** gjentatte ganger for å velge ønsket alarmkilde (DAB, FM, BUZ, iPod).

20. Trykk på **Select-knappen** for å bekrefte alarminnstilling og gå tilbake til normal radiofunksjon.

Radioalarmer vises i displayet ved symbolet  og korresponderende alarmnummer. Lydsignalalarmer indikeres på skjermen med symbolet  og samsvarende alarmnummer.

Når klokkeradioen er angitt til radioalarm, vil den skifte til den siste brukte DAB- eller FM-radiostasjonen.

Avbryte alarmer

1. Når en alarm høres kan den avbrytes ved å trykke på **On/Standby-knappen**.

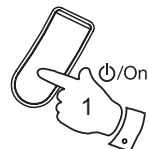
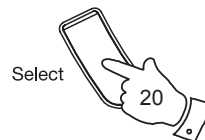
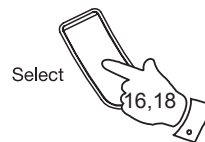

For å vise alarminnstillingene

1. Trykk på **On/Standby-knappen** for å slå på klokkeradioen.
2. Trykk på **Alarm-knappen** for å gå til innstillinger for alarm.
3. Trykk på **knappen Tuning Up** eller **Down** for å se alarmene 1 eller 2.
4. Trykk på **Select-knappen** for å gå gjennom hver av innstillingene for den valgte alarmen.

Du kan bruke Tuning Up- og Down-knappene for å endre bestemte innstillinger dersom du ønsker dette, ved å bruke Select-knappen for å angi endringene.

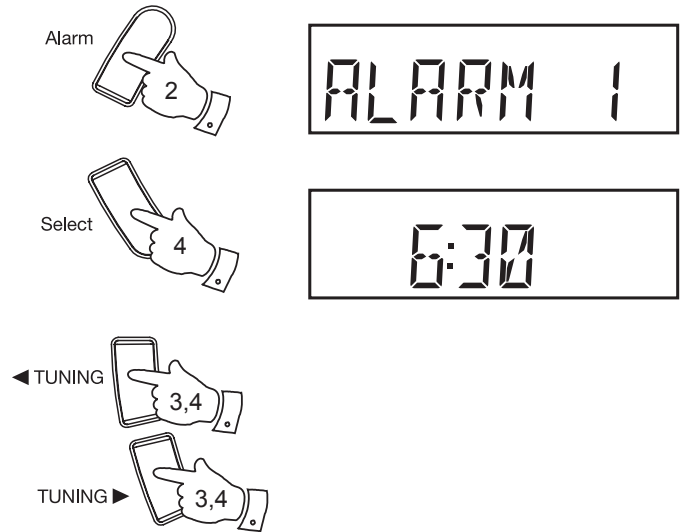

Dvalfunksjon

1. Når radioen eller summealarmen lyder, trykkes **knappen Snooze** for å slå av alarmen i valgt antall minutter. Varigheten på dvaletiden kan justeres mellom 5 og 20 minutter i verdistigninger på 5 minutter. Standardinnstilling er 5 minutter.

Dersom man trykker på Snooze-knappen når en alarm høres, vil skjermen vise dvalesympolet **z^z**. Denne sekvensen kan gjentas i løpet av alarmperioden på 60 minutter.

2. Trykk på **On/Standby-knappen** for å avbryte dvalfunksjonen.

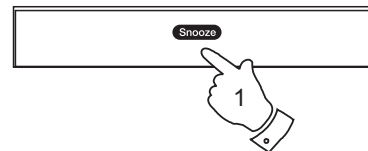

Angi dvaletiden

1. Trykk på **On/Standby-knappen** for å slå på klokkeradioen.
2. Trykk på og hold inne **knappen Menu** til displayet viser "MANUAL."
3. Trykk på **Tuning Up** eller **Down-knappen** til "CLOCK" vises på skjermen. Trykk deretter på **Select-knappen**.
4. Trykk på **Tuning Up** eller **Down-knappen** til "SNOOZE" vises på skjermen. Trykk inn og slipp **Select-knappen**. "SNOOZE05" vises.
5. Trykk på **knappen Tuning Up** eller **Down** for å velge ønsket dvaleinnstilling blant 5, 10, 15 og 20 minutter.
6. Trykk på **Select-knappen** for å angi ønsket dvaletid. Radioen vil gå ut av menyalternativene og tilbake til normal radiovisning.

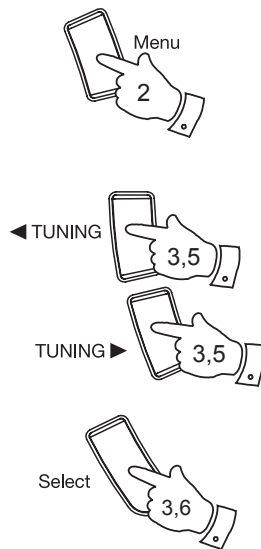

Innsøvningsfunksjon

Klokkeradioen kan stilles inn til å slå seg av etter en forhåndsinnstilt tid har utløpt. Innsøvningsinnstillingen kan justeres mellom 5 og 90 minutter i verdistigninger på 5 minutter. Pass på at klokkeradioen er slått på.

1. Når du bruker radioen, trykk på **Sleep-knappen**. "SLEEP" vises på skjermen.
2. Trykk på **Sleep-knappen** gjentatte ganger for å velge ønsket innsøvningsstid. Innsøvningsinnstillingen vil øke i verdistigninger på 5 minutter fra 5 minutter opp til 90 minutter. Dersom du trykker videre vil innsøvningsfunksjonen stilles til OFF, noe som vil avbryte innsøvningsfunksjonen.
3. Skjermen vil vise innstillingen for innsøvningsfunksjonen og gå ut av innsøvningsalternativene. Innsøvnings symbolet  vil vises på skjermen.
4. Klokkeradioen vil slå seg av når den forhåndsinnstilte innsøvningsstiden har utløpt.
5. Trykk på **On/Standby-knappen** for å avbryte innsøvningsfunksjonen og slå av radioen før den forhåndsinnstilte innsøvningsstiden har utløpt. For å avbryte innsøvningsfunksjonen uten å slå av radioen, trykk på **Sleep-knappen** gjentatte ganger til "OFF" vises.

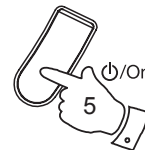
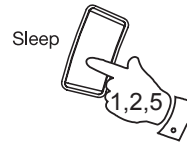

Stille klokken manuelt

Vanligvis stiller klokkeradioen klokken automatisk ved hjelp av DAB-radiosignalet. Dersom et DAB-signal ikke er tilgjengelig og du må stille inn tiden automatisk, følg prosedyren som vises under.

1. Trykk på **On/Standby-knappen** for å slå på klokkeradioen.
2. For å angi klokketiden, trykk på **Menu-knappen** for å gå til oppsettsmenyen. "MANUAL" vises i skjermen.
3. Trykk på **Tuning Up** eller **Down-knappen** til "CLOCK" vises på skjermen. Trykk inn og slipp **Select-knappen**.
4. Trykk på **Tuning Up** eller **Down-knappen** til "MANU CLK" vises på skjermen.
5. Trykk inn og slipp **Select-knappen** for å angi manuell innstillingsprosedyre. Timetallene vil blinke på skjermen.
6. Trykk på **knappen Tuning Up** eller **Down** for å velge ønsket time.
7. Trykk og slipp **Select-knappen** for å angi timeinnstillingen.
8. Minuttallene vil blinke på skjermen. Trykk på **knappen Tuning Up** eller **Down** for å velge ønsket minutt.

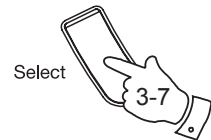

9. Trykk på **Select-knappen** for å angi minuttinnstillingen. Året vil blinke på skjermen.
10. Trykk på **knappen Tuning Up** eller **Down** for å velge år etter behov.
11. Trykk på **Select-knappen** for å angi innstillingen for år. Måned vil blinke på skjermen.
12. Trykk på **knappen Tuning Up** eller **Down** for å velge gjeldende måned.
13. Trykk på **Select-knappen** for å gå til innstillingen for måned. Dag i måneden vil blinke på skjermen.
14. Trykk på **knappen Tuning Up** eller **Down** for å velge gjeldende dag.
15. Trykk på **Select-knappen** for å bekrefte tidsinnstillingen og gå tilbake til normal radiovisning.

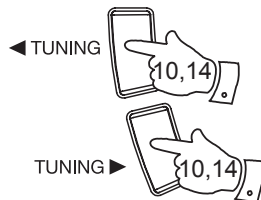
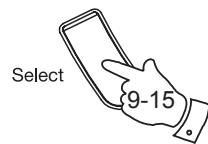

For å gå tilbake til funksjon for automatisk klokkejustering

1. Trykk på **On/Standby-knappen** for å slå på klokkeradioen. Trykk og slipp opp **knappen Function** for å stille radioen i DAB-modus.
2. Trykk på og hold inne **knappen Menu** for å gå inn i oppsettsmenyen. "MANUAL" vises i skjermen.
3. Trykk på **Tuning Up** eller **Down-knappen** til "CLOCK" vises på skjermen. Trykk inn og slipp **Select-knappen**.
4. Trykk **knappene Tuning up** eller **Down** til "AUTO CLK" vises på displayet. Trykk inn og slipp **Select-knappen**.
5. Radioen stiller øyeblikkelig tiden i henhold til informasjonen som mottas med DAB-kringkastingen. Radioen går tilbake til normal radiofunksjon og tiden vises på skjermen.

Merk: Dersom du velger "AUTO CLK" vil den gjeldende mottatte tiden vises. "NO DABCK" vil vises dersom radioen ikke finner et DAB-signal. Du skal deretter enten plassere klokkeradioen eller dens antenne slik at signalet kan mottas, eller gå til manuell klokkemodus (se side 23).

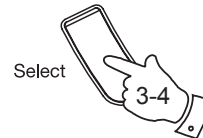
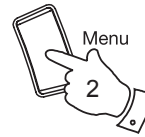

Visning av klokken

1. Når klokkeradioen er i standby-modus vil tid og dag vises. Tiden vises alltid med 24-timers klokkeformat.



Vis dimmer for baklys

1. For å tilpasse intensiteten til displayet slik at den passer belysningen i rommet, trykkes **knappen Dimmer** på din klokkeradio for å velge lysstyrken til dimmeren fra Høy-Mid-Lav og Av.

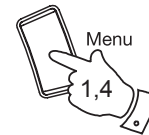

Programvareversjon

Programvarevisning kan ikke endres, og er bare for din referanse. Pass på at klokkeradioen er slått på.

1. Trykk og hold inn **knappen Menu**. "MANUAL" vises i skjermen.
2. Trykk på **Tuning Up** eller **Down-knappen** til "SW VER" vises på skjermen.
3. Trykk inn **Select-knappen**. Skjermen viser programvareinformasjon.
4. Trykk på **Menu-knappen** igjen for å gå tilbake til normal radiovisning.

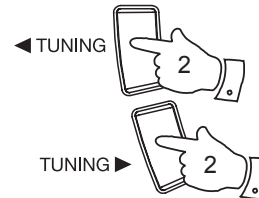
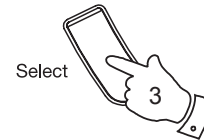

Tilbakestilling av systemet

Dersom radioen ikke fungerer på korrekt måte, eller noen av tallene på skjermen mangler eller er ufullstendige, bruk følgende fremgangsmåte.

1. Trykk på **On/Standby-knappen** for å slå på klokkeradioen.
2. Trykk og hold inn **knappen Menu**.
3. Trykk på og slipp **Tuning Up** eller **Down-knappen** til "FACTORY" vises på skjermen. Trykk på og slipp **Select-knappen** slik at skjermen viser "RESET" og trykk deretter på **Select-knappen** på nytt.
4. En fullstendig tilbakestilling vil utføres. Stasjonslisten og forhåndsinnstillingene vil slettes. Alarmer vil avbrytes og innstillinger for dvale- og innsovningsfunksjonen vil stilles til standardverdiene. Skjermen vil vise "ROBERTS" og en skanning for stasjonssøk vil utføres automatisk etter få sekunder. Skjermen vil vise progresjonen til stasjonssøket, for eksempel ">>>> 18". Tallet på høyre side av skjermen er antallet stasjoner som ble funnet.

I tilfeller av funksjonsfeil grunnet elektrostatisk utladning, nullstill produktet i henhold til beskrivelsen for å fortsette med normal funksjon. Dersom du ikke kan utføre nullstillingsoperasjonen som den beskrives ovenfor må du kanskje koble fra og koble til strømforsyningen.

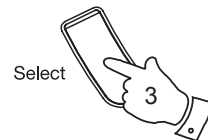
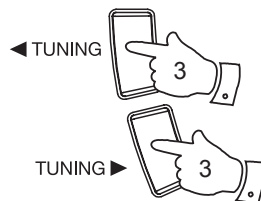

Kontakt for hodetelefoner

En 3,5 mm stereo **kontakt for hodetelefoner** bak på klokkeradioen din er beregnet for bruk med enten hodetelefoner eller øretelefoner. Å sette inn en plugg, demper automatisk den innebygde høyttaleren.

VIKTIG: Utstrakt lydtrykk fra øretelefoner og hodetelefoner kan forårsake hørselsskader.

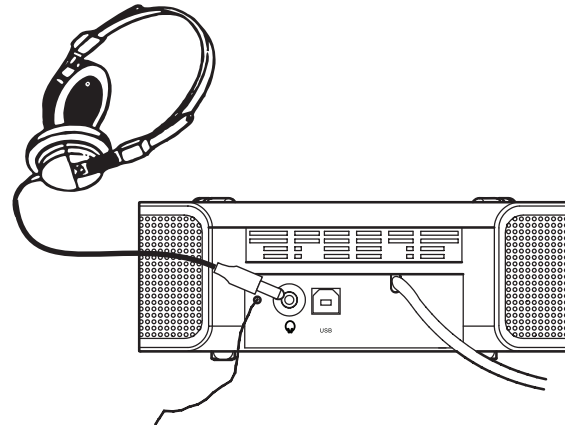

USB-kontakt for oppgradering av programvare

Etter hvert som programvareoppdateringer blir tilgjengelig, kan informasjon om hvordan du oppgraderer radioen finnes på **www.robertsradio.co.uk**

Forsiktig

Ikke utsett denne klokkeradioen for vann, damp eller sand. Ikke plasser klokkeradioen på steder hvor utstrakt varme kan forårsake ødeleggelser, slik som i en parkert bil hvor varmen fra solen kan bygges opp selv om den utvendige temperaturen ikke føles spesielt høy.

- Navneplaten finnes under enheten.

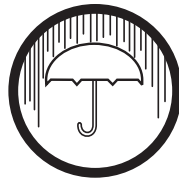

- Klokkeradioen bør ikke utsettes for drypp eller sprut, og objekter fylt med vann, som for eksempel vaser, skal ikke plasseres på klokkeradioen.
- Det anbefales å bruke produktet slik at det er en minimum avstand (10 cm er anbefalt) til nærliggende objekter, for å sikre god ventilasjon.
- Ventilasjon av produktet må ikke forhindres ved å dekke den eller ventilasjonsåpningene med ting som aviser, duker, gardiner osv.
- Ingen kilder til åpne flammer, som tente stearinlys, må settes oppå produktet.
- Det anbefales å unngå å bruke eller lagre produktet i ekstreme temperaturer. Unngå å forlate enheten i biler, i vinduskarmer, i direkte sollys osv.

Spesifikasjoner

Strømkrav

Spenning AC 240V  50 Hz

Frekvensdekning

FM 87,5-108 MHz
DAB 174,928 - 239,200 MHz

Kretsegenskaper

Utgangseffekt 0,5 W

Kontakt for hodetelefoner 3,5 mm dia

Antennesystem FM Kabelantenne
DAB Kabelantenne

Selskapet forbeholder seg retten til å endre spesifikasjonene uten forvarsel.

Garanti

Dette instrumentet garanteres i tolv måneder fra leveransedatoen til eieren, og gjelder produksjonsfeil eller sammenbrudd av komponenter, gjeldene fremgangsmåtene under. Skulle en komponent eller del feile i løpet av denne garantiperioden, vil den bli reparert eller erstattet gratis.

Denne garantien dekker ikke:

1. Skade som følge av uriktig bruk.
2. Følgefeil.
3. Mottakere med fjernede eller uleselige serienumre.

Fremgangsmåte:

Et krav overfor denne garantien må fremsettes gjennom forhandleren som instrumentet ble kjøpt av. Robertsforhandleren din vil i de fleste tilfeller ta seg av alle feil raskt og effektivt, men i enkelte tilfeller kan det være nødvendig å returnere apparatet til serviceavdelingen for nærmere ettersyn.

Disse erklæringene påvirker ikke en forbrukers lovmessige rettigheter.



Issue 2 NO

<http://www.robertsradio.co.uk>

© 2009 Roberts Radio Limited

