

ROBERTS

Enjoy Listening

DAB

Digital Audio Broadcasting

DreamTime

**Digitales DAB/FM-RDS-Uhrenradio
mit zwei Weckern**



Bitte lesen Sie die Bedienungsanleitung vor Gebrauch sorgfältig durch.

Inhalt

<i>Bedienelemente</i>	2-3	<i>Einschlaffunktion</i>	22
<i>Erstmalige Benutzung des Radios</i>	4	<i>Manuelles Einstellen der Uhr</i>	23-24
<i>Bedienung Ihres Uhrenradios</i>	5	<i>Rückkehr zum automatischen Einstellen der Uhr</i>	25
<i>Senderauswahl – DAB</i>	6	<i>Anzeige der Uhr</i>	26
<i>Weitere Dienste – DAB</i>	7	<i>Hintergrunddimmer der Anzeige</i>	26
<i>Anzeigemodi – DAB</i>	7-8	<i>Softwareversion</i>	26
<i>Sendersuche – DAB</i>	9	<i>Zurücksetzen des Systems</i>	27
<i>Manuelles Einstellen – DAB</i>	10	<i>Kopfhörerbuchse</i>	28
<i>Anzeige der Signalstärke– DAB</i>	10	<i>Sicherheitshinweise</i>	30
<i>Dynamische Bereichskontrolle (Dynamic Range Control, DRC) – DAB</i>	11	<i>Spezifikationen</i>	31
<i>Bedienung Ihres Radios – automatische FM-Einstellung</i> .	12	<i>Schaltkreis</i>	31
<i>Manuelles Einstellen – FM</i>	13	<i>Notizen</i>	32-33
<i>Anzeigemodi – FM</i>	14	<i>Garantie</i>	34
<i>Speichern von Sendern</i>	15		
<i>Aufrufen gespeicherter Sender</i>	16		
<i>Einstellen der Weckzeiten</i>	17-19		
<i>Ausschalten des Weckers</i>	19		
<i>Ansehen der Weckzeiten</i>	20		
<i>Schlummerfunktion</i>	20-21		

Bedienelemente (Oberseite)

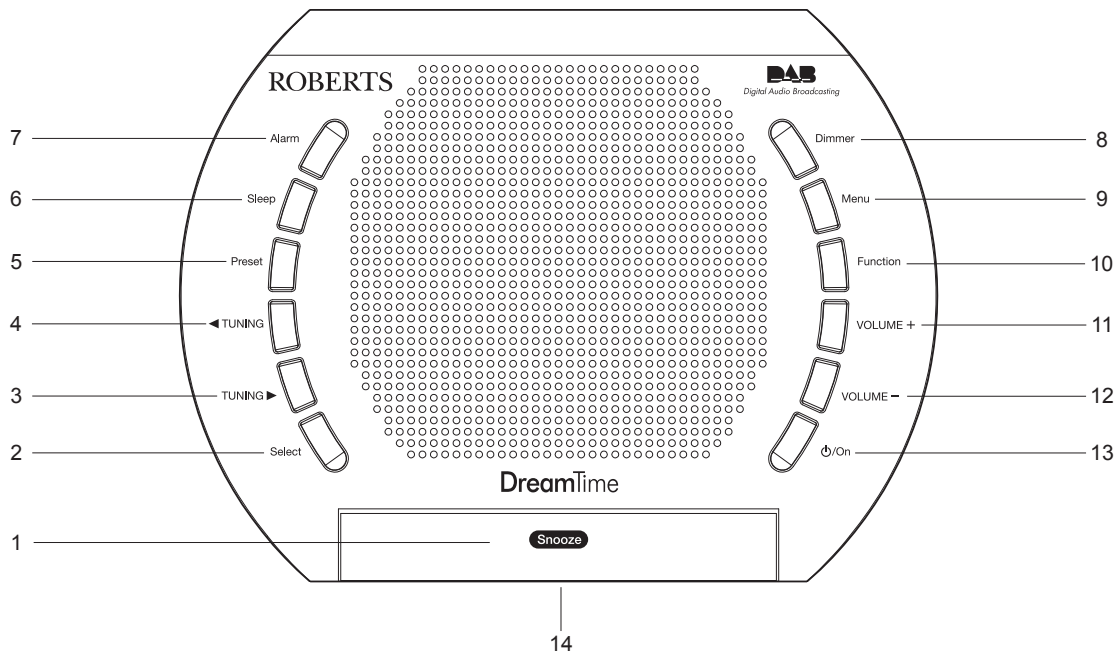

1. Taste Schlummerfunktion
2. Auswahltaste
3. Taste Sendersuche nach oben
4. Taste Sendersuche nach unten
5. Taste Speicher

6. Taste Einschlaffunktion
7. Taste Wecker
8. Taste Dimmer
9. Taste Menü/Anzeige
10. Funktionstaste

11. Taste Lautstärke erhöhen
12. Taste Lautstärke verringern
13. Taste Ein/Standby
14. LCD-Anzeige

Bedienelemente (Rückseite)

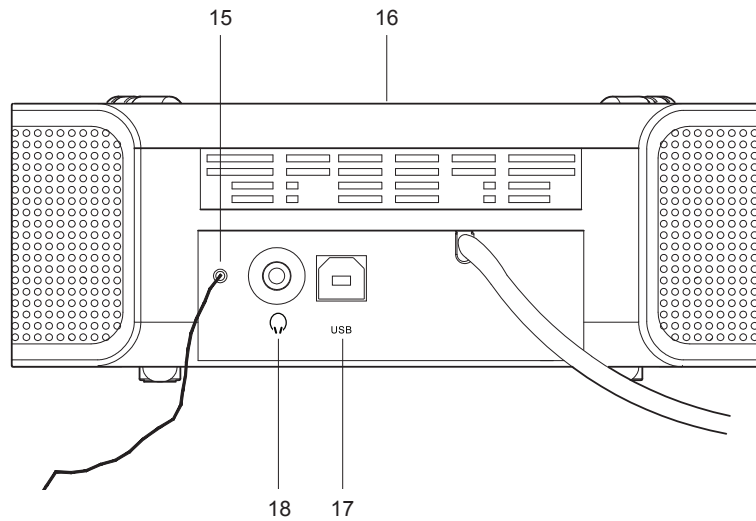

15. Drahtantenne für DAB-/FM-Empfang

16. Lautsprecher

17. USB-Anschluss

18. Kopfhörerbuchse

Erstmalige Benutzung des Radios

1. Stellen Sie Ihr Uhrenradio auf eine gerade Oberfläche.
2. Ziehen Sie die an der Rückseite Ihres Uhrenradios angebrachte Drahtantenne vollständig aus. Richten Sie die Drahtantenne aus, so dass sie so gerade wie möglich vom Radio nach oben oder nach unten zeigt.
3. Stecken Sie das Netzkabel in die Netzbuchse auf der Rückseite Ihres Uhrenradios und stellen Sie sicher, dass der Stecker vollständig in der Buchse steckt. Stecken Sie das andere Ende des Netzkabels in die Steckdose und schalten Sie das Gerät ein. Die Anzeige zeigt für einige Sekunden „ROBERTS“, danach „SCANNING“. In dieser Zeit sucht das Radio vorhandene DAB-Sender. Nach kurzer Zeit erscheint die aktuelle Zeit auf der Anzeige.
4. Wenn das Radio keine Sender findet, lautet die Anzeige „NO CLOCK“. Möglicherweise müssen Sie Ihr Uhrenradio an einen Platz mit besserem Empfang stellen. Sie sollten, wie auf Seite 9 beschrieben, einen Sendersuchlauf durchführen, um die Sender einzustellen.

WICHTIG: Der Netzanschluss wird verwendet, um das Uhrenradio an das Stromnetz anzuschließen. Die für das Uhrenradio verwendete Steckdose muss während des normalen Gebrauchs zugänglich sein. Um die Stromzufuhr des Radios vollständig zu unterbrechen, sollte der Netzstecker vollständig aus der Steckdose gezogen werden.

Auf der LCD-Anzeige erscheinende Zeichen zeigen an, dass das Uhrenradio mit dem Stromnetz verbunden ist und darüber versorgt wird.

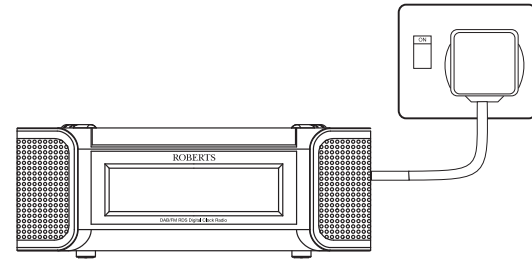

Bedienung Ihres Uhrenradios

1. Drücken Sie zum Einschalten Ihres Uhrenradios die Taste **Ein/Standby**. Die Anzeige zeigt für einige Sekunden „TUNING“.

Beim ersten Einschalten befindet sich das Radio im DAB-Modus. Das Radio speichert bei jedem Ausschalten den verwendeten Modus und kehrt beim nächsten Einschalten in diesen Modus zurück.

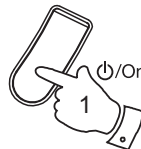

2. Wenn zuvor das Radio verwendet wurde, wird der letzte ausgewählte Sender gewählt.

3. Wenn das Radio zum ersten Mal eingeschaltet wird, wird der erste Sender der Senderliste gespielt, der während des Sendersuchlaufs gefunden wurde. Die Anzeige zeigt den Namen des Senders an.



4. Wenn das Radio kein Signal empfängt, lautet die Anzeige „OFF AIR“, und möglicherweise müssen Sie Ihr Uhrenradio an einen Platz mit besserem Empfang stellen. Sie sollten, wie auf Seite 9 beschrieben, einen Sendersuchlauf durchführen, um die Sender einzustellen.



- Ihr Uhrenradio besitzt eine Anzeige  für die Stärke des empfangenen DAB-Funksignals.

Hinweis: Beim ersten Einschalten wird die Lautstärke automatisch mittelhoch eingestellt, sofern die Übertragung sehr leise ist. Wenn Sie die Lautstärke über die Taste **Lautstärke erhöhen** oder **verringern** eingestellt haben, speichert das Radio die Einstellung für den nächsten Gebrauch.

Senderauswahl – DAB

1. Drücken Sie die Taste **Ein/Standby**, um Ihr Uhrenradio einzuschalten. Die Anzeige zeigt für einige Sekunden „TUNING“.
2. Drücken Sie die **Funktionstaste**, um den DAB-Modus zu wählen. Die Anzeige zeigt den Namen des aktuell ausgewählten Senders an.
3. Drücken Sie die Taste **Sendersuche nach oben** oder **nach unten**, um die Liste der verfügbaren Sender anzusehen.
4. Wenn der Name des gewünschten Senders angezeigt wird, drücken Sie die **Auswahl**taste, um den Sender auszuwählen. Die Anzeige zeigt „TUNING“ an, während Ihr Radio nach Sendern sucht.
5. Stellen Sie über die **Lautstärkeregelung** die gewünschte Lautstärke ein.

Hinweis: Wenn die Anzeige nach dem Auswählen eines Senders „OFF AIR“ lautet, ist es eventuell erforderlich, Ihr Uhrenradio an einen Platz mit besserem Empfang zu stellen.

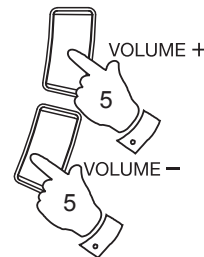
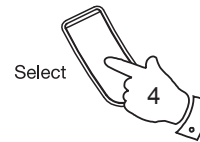
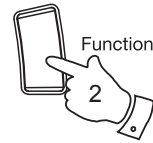

Weitere Dienste – DAB

1. Einige Radiosender bieten einen oder mehrere Zusatzdienste an. Wenn ein Sender einen Zusatzdienst anbietet, erscheint der Zusatzdienst bei Drücken der Taste **Sendersuche** nach oben direkt nach dem Hauptdienst.
2. Um den Zusatzdienst einzustellen, drücken Sie die **Auswahl**taste. Die meisten Zusatzdienste senden nicht durchgehend, und wenn der ausgewählte Dienst nicht zur Verfügung steht, stellt sich das Radio wieder auf den Hauptsender ein, der diesen Zusatzdienst anbietet.

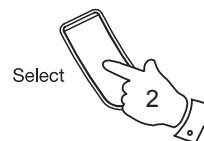

Anzeigemodi – DAB

Im DAB-Modus besitzt Ihr Radio eine Reihe von Anzeigooptionen:

1. Drücken Sie die Taste **Menü/Anzeige**, um die unterschiedlichen Optionen anzusehen.
 - a. Date Zeigt das aktuelle Datum an.
 - b. Frequency and channel Zeigt die Frequenz und den Kanal des aktuell ausgewählten DAB-Senders an.
 - c. Bit rate Zeigt die digitale Audio-Bitrate für den aktuell ausgewählten DAB-Sender an.

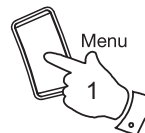

a



b



c



d. Signal error Zeigt die Bit-Fehlerrate für den aktuell ausgewählten DAB-Sender an.



e. Station name Zeigt den Namen des Senders an, den Sie hören.



f. Scrolling text Zeigt Lauftexte an, z. B. Interpret/Titel, Telefonnummer des Senders etc.



g. Programme type Zeigt die Art des ausgewählten Senders an, z. B. Pop, Klassik, Nachrichten etc.



h. Multiplex Name Zeigt den Namen des DAB-Multiplex an, zu dem der aktuell ausgewählte Sender gehört.



i. Time and day Zeigt die aktuelle Uhrzeit (24-Stunden-Format) und den Wochentag an.



Sendersuche – DAB

Von Zeit zu Zeit stehen möglicherweise neue DAB-Radiosender zur Verfügung. Oder vielleicht sind Sie umgezogen. In diesem Fall kann es erforderlich sein, neue Sender einzustellen.

1. Drücken und halten Sie die Taste **Menü/Anzeige**, bis auf der Anzeige „MANUAL“ erscheint.
2. Drücken Sie die Taste **Sendersuche nach oben** oder **nach unten**, bis die Anzeige „SCAN“ erscheint.
3. Drücken Sie die **Auswahl**taste. Ihr Radio scannt die Band III-DAB-Kanäle. Wenn das Radio neue Sender findet, zeigt der Senderzähler rechts auf der Anzeige eine höhere Zahl, und die Sender werden der Liste hinzugefügt.

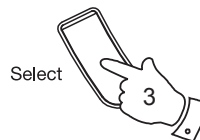

Manuelles Einstellen – DAB

Die manuelle Einstellung ermöglicht es Ihnen, Ihr Radio auf eine bestimmte Band-III-DAB-Frequenz einzustellen. Alle neuen Sender werden der Senderliste hinzugefügt. Die Funktion kann auch verwendet werden, um die Antenne des Radios auszurichten, so dass der Empfang eines bestimmten Senders oder einer bestimmten Frequenz optimiert wird.

1. Drücken und halten Sie die Taste **Menü/Anzeige**, so dass die Anzeige „MANUAL“ lautet. Um den Modus zur manuellen Sendersuche zu erreichen, drücken Sie die **Auswahltaste**.
2. Drücken Sie die Taste **Sendersuche nach oben** oder **nach unten**, um den gewünschten DAB-Sender auszuwählen. Drücken Sie die **Auswahltaste**, um das Radio auf die gewählte Frequenz einzustellen.
3. Wenn das Radio ein Signal empfängt, ist dies aus der Anzeige der Signalstärke ersichtlich. Die Anzeige der Mindestsignalstärke (\downarrow) zeigt die für guten DAB-Empfang mindestens erforderliche Signalstärke. Die Zacken der Signalanzeige bewegen sich nach oben oder unten und zeigen damit die sich ändernde Signalstärke, wenn Sie die Antenne ausrichten oder das Uhrenradio umsetzen. Drücken Sie die **Auswahltaste** noch einmal, um zum normalen DAB-Einstellungsmodus zurückzukehren.

Anzeige der Signalstärke– DAB

1. Um die Signalstärke zu sehen, drücken Sie die **Auswahltaste**. Die Anzeige der Mindestsignalstärke (\downarrow) zeigt die für guten DAB-Empfang mindestens erforderliche Signalstärke. Die Zacken der Signalanzeige steigen oder fallen und zeigen damit die sich ändernde Signalstärke, wenn Sie die Antenne ausrichten oder das Uhrenradio umsetzen.
2. Drücken Sie die **Auswahltaste**, um zur normalen Radioanzeige zurückzukehren.

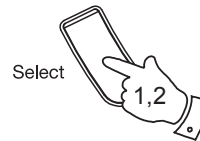
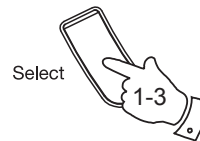
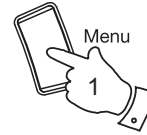

Dynamische Bereichskontrolle (Dynamic Range Control, DRC) – DAB

Durch die Funktion DRC sind in einer geräuschvollen Umgebung leisere Töne einfacher zu hören.

Es gibt drei Komprimierungsstufen:

DRC 0 Keine Komprimierung (Standard)

DRC 1/2 Mittlere Komprimierung

DRC 1 Maximale Komprimierung

1. Drücken Sie die Taste **Ein/Standby**, um Ihr Uhrenradio einzuschalten.
2. Drücken Sie die **Funktionstaste**, um den DAB-Frequenzbereich zu wählen.
3. Drücken und halten Sie die Taste **Menü/Anzeige**, bis „MANUAL“ auf der Anzeige erscheint.
4. Drücken Sie die Taste **Sendersuche nach oben** oder **nach unten**, bis die Anzeige „DRC VAL“ lautet. Drücken Sie dann die **Auswahlstaste**. Die Anzeige zeigt den aktuellen DRC-Wert.
5. Drücken Sie die Taste **Sendersuche nach oben** oder nach unten, um die gewünschte DRC-Einstellung auszuwählen (die Standardeinstellung ist 0).
6. Drücken Sie die **Auswahlstaste**, um die Auswahl zu bestätigen. Die Anzeige kehrt zum normalen Radiomodus zurück.

Hinweis: Nicht alle DAB-Sendungen sind für die DRC-Funktion geeignet. Wenn die Sendung DRC nicht unterstützt, bleibt die DRC-Einstellung des Radios wirkungslos.

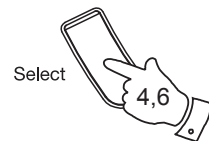
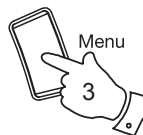
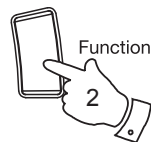

Bedienung Ihres Radios – automatische FM-Einstellung

1. Ziehen Sie die an der Rückseite Ihres Uhrenradios angebrachte Drahtantenne vollständig aus. Richten Sie die Drahtantenne aus, so dass sie so gerade wie möglich vertikal vom Radio nach oben oder nach unten zeigt.
2. Drücken Sie die Taste **Ein/Standby**, um Ihr Uhrenradio einzuschalten.
3. Drücken Sie die **Funktionstaste**, um den FM-Frequenzbereich zu wählen.
4. Drücken und halten Sie die Taste **Sendersuche nach oben** für 2 bis 3 Sekunden, damit Ihr Radio von der niedrigsten bis zur höchsten Frequenz sucht und automatisch anhält, wenn es einen ausreichend starken Sender findet.
5. Nach ein paar Sekunden wird die Anzeige aktualisiert. Die Anzeige zeigt die Frequenz des gefundenen Signals an. Wenn das Signal stark genug ist und RDS-Daten übertragen werden, zeigt das Radio den Namen des Senders an.
6. Um weitere Sender zu finden, drücken und halten Sie die Taste **Sendersuche nach oben** wie vorher.
7. Drücken und halten Sie die Taste **Sendersuche nach unten** für 2 bis 3 Sekunden, damit Ihr Radio von der höchsten bis zur niedrigsten Frequenz sucht und automatisch anhält, wenn es einen ausreichend starken Sender findet.
8. Wenn das Ende des Wellenbereichs erreicht ist, beginnt Ihr Radio die Suche am anderen Ende des Wellenbereichs.
9. Stellen Sie die **Lautstärke** auf die gewünschte Einstellung ein.
10. Drücken Sie die Taste **Ein/Standby**, um Ihr Uhrenradio auszuschalten.

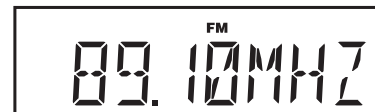
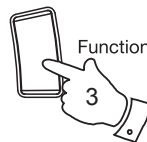
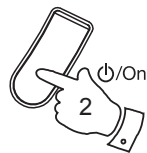

Hinweis: (nur für Kopfhörer):

Wenn der FM-Empfang schlecht ist, richten Sie die Antenne neu aus, nach oben oder unten oder zur Seite.

Manuelles Einstellen – FM

1. Ziehen Sie die an der Rückseite Ihres Uhrenradios angebrachte Drahtantenne vollständig aus. Richten Sie die Drahtantenne aus, so dass sie so gerade wie möglich vom Radio nach oben oder nach unten zeigt.
2. Drücken Sie die Taste **Ein/Standby**, um Ihr Uhrenradio einzuschalten.
3. Drücken Sie die **Funktionstaste**, um den FM-Frequenzbereich zu wählen.
4. Drücken Sie die Taste **Sendersuche nach oben** oder **nach unten**, um einen Sender einzustellen. Die Frequenz wird in Schritten von 50 kHz erhöht. Wenn das Radio auf einen ausreichend starken Sender mit RDS-Informationen eingestellt ist, zeigt die Anzeige den Namen des Senders an.
5. Wenn das Ende des Wellenbereichs erreicht ist, beginnt Ihr Radio die Suche am anderen Ende des Wellenbereichs.
6. Wählen Sie für die **Lautstärke** die gewünschte Einstellung.
7. Drücken Sie die Taste **Ein/Standby**, um Ihr Uhrenradio auszuschalten.

Hinweis: (nur für Kopfhörer):

Wenn der FM-Empfang schlecht ist, richten Sie die Antenne neu aus, nach oben oder unten oder zur Seite.

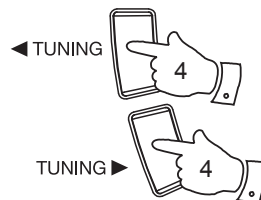
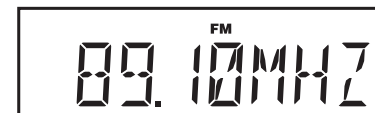
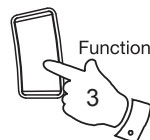
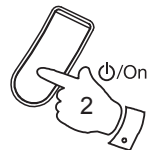

Anzeigemodi – FM

Im FM-Modus besitzt Ihr Radio eine Reihe von Anzeioptionen:

Das Radio-Datensystem (Radio Data System, RDS) ist ein System, über das zusätzlich zum normalen FM-Radioprogramm unhörbare digitale Informationen übertragen werden. Das RDS bietet mehrere nützliche Funktionen. Die folgenden Funktionen stehen in Ihrem Uhrenradio zur Verfügung.

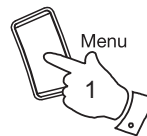

1. Drücken Sie die Taste **Menü/Anzeige**, um die unterschiedlichen Optionen durchzugehen.
 - a. Date Zeigt das aktuelle Datum an.
 - b. Frequency Zeigt die Frequenz des Senders an, den Sie hören.
 - c. Station name Zeigt den Namen des ausgewählten Senders an.
 - d. Scrolling text Zeigt Lauftexte an, z. B. Interpret/Titel, Telefonnummer des Senders etc.
 - e. Programme type Zeigt die Art des ausgewählten Senders an, z. B. Pop, Klassik, Nachrichten etc.
 - f. Time and day Zeigt die Zeit (24-Stunden-Format) und das aktuelle Datum an.

Hinweis: Wenn keine RDS-Daten verfügbar sind, kann das Radio den Sendernamen, Lauftexte und Programminformationen nicht anzeigen.



Speichern von Sendern

Sie können Ihre bevorzugten DAB- und FM-Sender auf den Speicherplätzen speichern. Ihr Radio besitzt 20 Speicherplätze, zehn für DAB- und zehn für FM-Sender. Die Sendereinstellungen bleiben auch bei einem Stromausfall gespeichert.

Das Speichern von Sendern und das Aufrufen gespeicherter Sender funktioniert für die Modi FM und DAB gleichermaßen. Die für beide Modi geltende Vorgehensweise wird nachstehend beschrieben.

1. Drücken Sie die Taste **Ein/Standby**, um das Uhrenradio einzuschalten.
2. Drücken Sie die **Funktionstaste**, um den gewünschten Wellenbereich zu wählen.
3. Stellen Sie den gewünschten Sender wie zuvor beschrieben ein.
4. Drücken Sie die Taste **Speicher**. Die Anzeige lautet beispielsweise „Empty 1“, wenn auf diesem Speicherplatz kein Sender gespeichert wurde.
5. Drücken Sie die Taste **Sendersuche nach oben** oder **nach unten**, um die Speicherplatznummer auszuwählen, unter der der Sender gespeichert werden soll.
6. Drücken und halten Sie die Taste **Speicher**, bis die Anzeige beispielsweise „P1 SAVED“ anzeigt. Der Sender wird auf dem gewählten Speicherplatz gespeichert. Wiederholen Sie diesen Vorgang für die verbleibenden Speicherplätze.
7. Die auf den Speicherplätzen gespeicherten Sender können durch den oben beschriebenen Vorgang überschrieben werden.

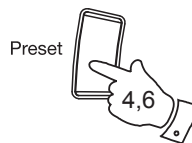
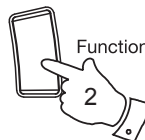
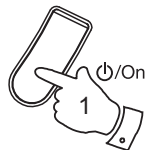

Aufrufen gespeicherter Sender

1. Drücken Sie die Taste **Ein/Standby**, um das Radio einzuschalten.
2. Drücken Sie die **Funktionstaste**, um den gewünschten Wellenbereich zu wählen.
3. Drücken Sie die Taste **Speicher**. Die Anzeige lautet beispielsweise „Empty 1“, wenn auf diesem Speicherplatz kein Sender gespeichert wurde. Wenn ein Sender gespeichert wurde, zeigt die Anzeige den Sendernamen (bei DAB-Sendern) oder die Frequenz (bei FM-Sendern).
4. Drücken Sie die Taste **Sendersuche nach oben** oder **nach unten**, um den gewünschten Speicherplatz zu wählen.
5. Drücken Sie die **Auswahl**taste. Ihr Uhrenradio stellt sich auf den gewählten gespeicherten Sender ein.

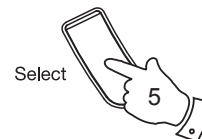
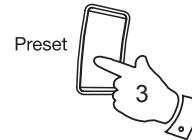
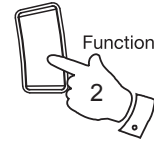

Einstellen der Weckzeiten

Ihr Uhrenradio kann auf zwei Weckzeiten eingestellt werden, und Sie können sich mit dem DAB- oder FM-Radio oder mit einem Piepton wecken lassen. Jede Weckzeit kann auf einmaliges oder tägliches Wecken oder das Wecken an Werktagen oder am Wochenende eingestellt werden. **Die Weckzeiten können nur bei eingeschaltetem Uhrenradio eingestellt werden.**

Hinweis: Wenn nach einer Minute keine Tasten gedrückt wurden, beendet Ihr Uhrenradio das Einstellen der Weckzeit.

1. Drücken Sie die Taste **Ein/Standby**, um das Uhrenradio einzuschalten.
2. Drücken Sie die Taste **Wecker**.
3. Auf der Anzeige blinkt „Alarm 1“.
4. Drücken Sie die Taste **Sendersuche nach oben** oder **nach unten**, um den gewünschten Wecker auszuwählen, 1 oder 2.
5. Drücken Sie die Auswahltaste, um die Einstellungen für den gewählten Wecker einzugeben. Drücken Sie die Taste **Sendersuche nach oben** oder **nach unten**, um ON oder OFF auszuwählen. Wenn OFF ausgewählt ist, werden alle aktuellen Einstellungen für diesen Wecker gelöscht.
6. Drücken Sie die **Auswahltaste**, so dass die Stundenziffern auf der Anzeige blinken.
7. Drücken Sie die Taste **Sendersuche nach oben** oder **nach unten**, um die Stunde der gewünschten Weckzeit auszuwählen.

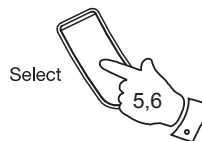
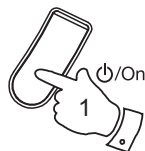

8. Drücken Sie die **Auswahltaste**, um die Stunde zu bestätigen. Die Minutenziffern der Anzeige blinken.

9. Drücken Sie die Taste **Sendersuche nach oben** oder **nach unten**, um die gewünschte Minute der Weckzeit auszuwählen.

10. Drücken Sie die **Auswahltaste**, um die Minute zu bestätigen. Die Tagesoption für die Weckzeit auf der Anzeige blinkt.

11. Drücken Sie die Taste **Sendersuche nach oben** oder **nach unten**, um die gewünschte Option der Weckzeit auszuwählen:

- Once - weckt nur einmal
- Daily - weckt an jedem Tag
- Weekdays - weckt an jedem Werktag
- Weekends - weckt nur am Wochenende

• Wenn Sie nur einmal geweckt werden möchten, fahren Sie mit Schritt 12 fort. Ansonsten gehen Sie zu Schritt 18 auf der folgenden Seite.

12. Drücken Sie die **Auswahltaste**, um die Einstellung einzugeben. Das Jahr der Weckzeit blinkt auf der Anzeige.

13. Drücken Sie die Taste **Sendersuche nach oben** oder **nach unten**, um das Jahr der Weckzeit auszuwählen.

14. Drücken Sie die **Auswahltaste**, um die Einstellung für das Jahr der Weckzeit zu bestätigen. Der Monat der Weckzeit blinkt auf der Anzeige.

15. Drücken Sie die Taste **Sendersuche nach oben** oder **nach unten**, um den Monat der Weckzeit auszuwählen.

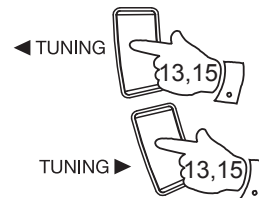
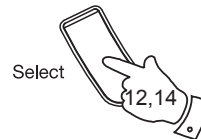
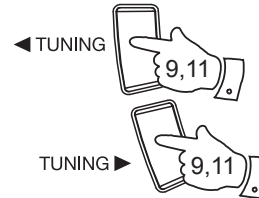
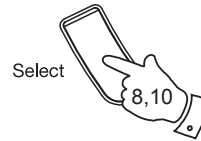

16. Drücken Sie die **Auswahl**taste, um die Einstellung für den Monat der Weckzeit zu bestätigen. Der Tag der Weckzeit blinkt auf der Anzeige.

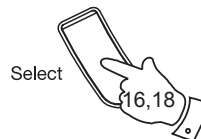

17. Drücken Sie die Taste **Sendersuche nach oben** oder **nach unten**, um den Tag der Weckzeit auszuwählen.

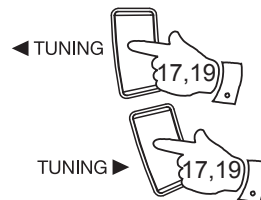



18. Drücken Sie die **Auswahl**taste, um die Einstellung zu bestätigen. Die Option für die Art des Weckens auf der Anzeige blinkt.

19. Drücken Sie die Taste **Sendersuche nach oben** oder **nach unten** wiederholt, um die gewünschte Art des Weckens (DAB, FM, BUZ) auszuwählen.

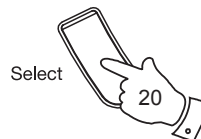
20. Drücken Sie die **Auswahl**taste, um die Einstellungen zu bestätigen und zum Radiomodus zurückzukehren.



Der Radiowecker wird in der Anzeige durch das  Symbol und die entsprechende Weckernummer angezeigt. Das Wecken durch einen Piepton wird durch das Symbol  und die entsprechende Weckernummer angezeigt.

Wenn Ihr Radio mit einem Radiowecker wecken soll, wird der zuletzt eingestellte DAB- oder FM-Sender verwendet.

Ausschalten des Weckers

1. Bei Ertönen des Weckers kann er durch Drücken der Taste **Ein/Standby** ausgeschaltet werden.

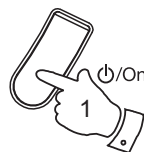

Ansehen der Weckzeiten

1. Drücken Sie die Taste **Ein/Standby**, um das Uhrenradio einzuschalten.
2. Drücken Sie die Taste **Alarm**, um zu den Weckereinstellungen zu gelangen.
3. Drücken Sie die Taste **Sendersuche nach oben** oder **nach unten**, um die Weckzeit 1 oder 2 anzusehen.
4. Drücken Sie die **Auswahl**taste, um die Einstellungen für den gewählten Wecker nacheinander anzusehen.

Sie können die Taste Sendersuche nach oben oder nach unten verwenden, um die einzelnen Einstellungen nach Wunsch zu ändern, indem Sie die Änderung durch die Auswahl taste bestätigen.

Schlummerfunktion

1. Wenn der Radio- oder Pieptonwecker ertönt, wird das Wecken durch das Drücken der Taste **Schlummerfunktion** für die gewählte Minutenzahl angehalten. Die Dauer der Schlummerfunktion kann in Schritten von 5 Minuten für 5 bis 20 Minuten angepasst werden. Die Standardeinstellung ist 5 Minuten.

Wenn die Taste Schlummerfunktion während des Weckens gedrückt wurde, erscheint das **z^z** Schlummersymbol auf der Anzeige. Diese Abfolge kann während der 60 Minuten der Weckzeit wiederholt werden.

2. Drücken Sie die Taste **Ein/Standby**, um die Schlummerfunktion auszuschalten.

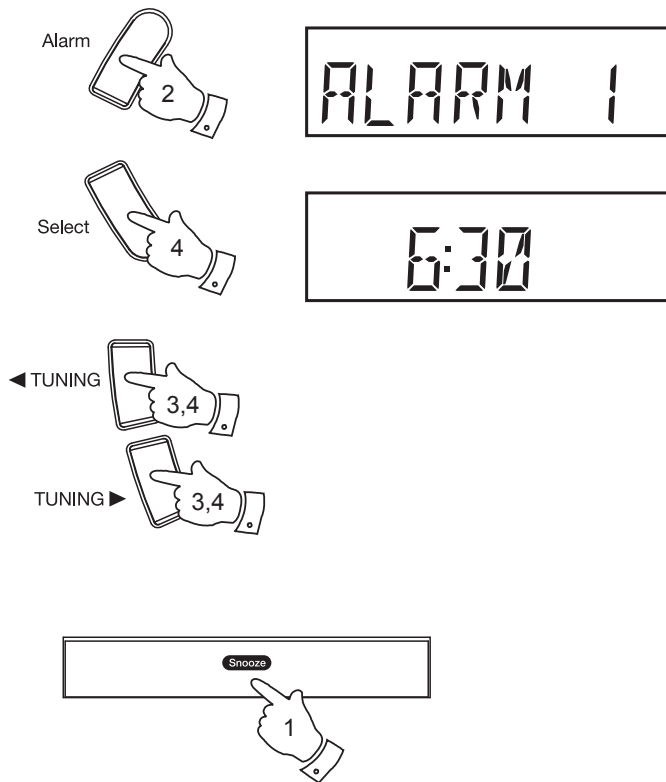

Einstellen des Schlummerintervalls

1. Drücken Sie die Taste **Ein/Standby**, um das Uhrenradio einzuschalten.
2. Drücken und halten Sie die **Menütaste**, bis „MANUAL“ auf der Anzeige erscheint.
3. Drücken Sie die Taste **Sendersuche nach oben** oder **nach unten**, bis die Anzeige „CLOCK“ erscheint. Drücken Sie dann die **Auswahl taste**.
4. Drücken Sie die Taste **Sendersuche nach oben** oder **nach unten**, bis die Anzeige „SNOOZE“ erscheint. Drücken Sie die **Auswahl taste**. Die Anzeige lautet „SNOOZE05“.
5. Drücken Sie die Taste **Sendersuche nach oben** oder **nach unten**, um aus den Optionen 5, 10, 15 und 20 Minuten die gewünschte Minutenzahl für die Schlummerfunktion auszuwählen.
6. Drücken Sie die **Auswahl taste**, um die gewünschte Einstellung für die Schlummerfunktion zu bestätigen. Das Radio beendet die Menüoptionen und kehrt zum normalen Radiomodus zurück.

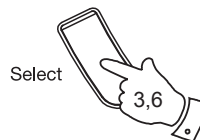
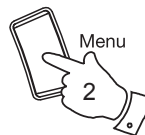

Einschlaffunktion

Ihr Radio kann darauf eingestellt werden, sich nach einer bestimmten Zeit auszuschalten. Die Dauer der Einschlaffunktion kann in Schritten von 5 Minuten für 5 bis 90 Minuten eingestellt werden. Stellen Sie sicher, dass Ihr Uhrenradio eingeschaltet ist.

1. Drücken Sie die Taste **Einschlaffunktion**, während Ihr Radio eingeschaltet ist. Auf der Anzeige erscheint „SLEEP“.
2. Drücken Sie die Taste **Einschlaffunktion** mehrfach, um die gewünschte Einschlafzeit zu wählen. Die Einstellung der Einschlaffunktion kann in Schritten von 5 Minuten von 5 bis 90 Minuten verlängert werden. Bei einem weiteren Drücken wird die Einschlaffunktion auf OFF geschaltet, hierdurch wird die Einschlaffunktion ausgeschaltet.
3. Die Anzeige zeigt die Einstellungen für die Einschlaffunktion an und beendet dann die Optionen für die Einschlaffunktion. Das Symbol für die Einschlaffunktion  erscheint auf der Anzeige.
4. Wenn die für die Einschlaffunktion eingestellte Zeit abgelaufen ist, schaltet sich Ihr Uhrenradio aus.
5. Um die Einschlaffunktion und Ihr Radio auszuschalten, bevor die gewählte Einschlafzeit abgelaufen ist, drücken Sie die Taste **Ein/Standby**.

Um die Einschlaffunktion, nicht jedoch das Radio auszuschalten, drücken Sie die Taste **Einschlaffunktion** mehrfach, bis „OFF“ in der Anzeige erscheint.

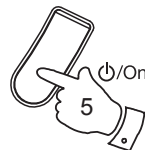
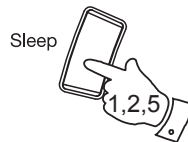

Manuelles Einstellen der Uhr

Normalerweise stellt sich Ihr Uhrenradio automatisch über das DAB-Funksignal ein. Wenn kein DAB-Signal verfügbar ist und Sie die Zeit manuell einstellen müssen, befolgen Sie bitte die nachstehenden Schritte.

1. Drücken Sie die Taste **Ein/Standby**, um das Uhrenradio einzuschalten.
2. Drücken und halten Sie die **Menütaste**, um die Uhrzeit einzustellen. Auf der Anzeige erscheint „MANUAL“.
3. Drücken Sie die Taste **Sendersuche nach oben** oder **nach unten**, bis die Anzeige „CLOCK“ erscheint. Drücken Sie die **Auswahl taste**.
4. Drücken Sie die Taste **Sendersuche nach oben** oder **nach unten**, bis die Anzeige „MANU CLK“ erscheint.
5. Um den Modus für das manuelle Einstellen zu erreichen, drücken Sie die **Auswahl taste**. Auf der Anzeige blinken die Stundenziffern.
6. Drücken Sie die Taste **Sendersuche nach oben** oder **nach unten**, um die gewünschte Stunde einzugeben.
7. Drücken Sie die **Auswahl taste**, um die Stunde zu bestätigen.
8. Auf der Anzeige blinken die Minutenziffern. Drücken Sie die Taste **Sendersuche nach oben** oder **nach unten**, um die gewünschten Minuten einzustellen.

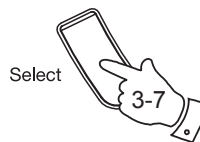
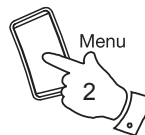

9. Drücken Sie die **Auswahl**taste, um die Minuten zu bestätigen. Auf der Anzeige blinken die Jahresziffern.
10. Drücken Sie die Taste **Sendersuche nach oben** oder **nach unten**, um das Jahr nach Bedarf zu ändern.
11. Drücken Sie die **Auswahl**taste, um die Einstellung für das Jahr zu bestätigen. Auf der Anzeige blinken die Monatsziffern.
12. Drücken Sie die Taste **Sendersuche nach oben** oder **nach unten**, um den aktuellen Monat auszuwählen.
13. Drücken Sie die **Auswahl**taste, um die Einstellung für den Monat zu bestätigen. Auf der Anzeige blinken die Tagesziffern.
14. Drücken Sie die Taste **Sendersuche nach oben** oder **nach unten**, um den aktuellen Tag auszuwählen.
15. Drücken Sie die **Auswahl**taste, um die Einstellungen zu bestätigen und zum Radiomodus zurückzukehren.

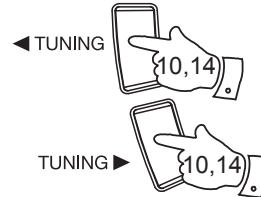
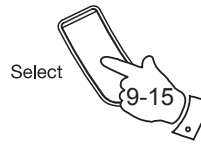

Rückkehr zum automatischen Einstellen der Uhr

1. Drücken Sie die Taste **Ein/Standby**, um das Uhrenradio einzuschalten. Falls erforderlich, drücken Sie die **Funktionstaste**, um das Radio in den DAB-Modus zu versetzen.
2. Drücken und halten Sie die **Menütaste**, um in das Einstellungs Menü zu gelangen. Auf der Anzeige erscheint „MANUAL“.
3. Drücken Sie die Taste **Sendersuche nach oben** oder **nach unten**, bis die Anzeige „CLOCK“ erscheint. Drücken Sie die **Auswahlstaste**.
4. Drücken Sie die Taste **Sendersuche nach oben** oder **nach unten**, bis die Anzeige „AUTO CLK“ erscheint. Drücken Sie die **Auswahlstaste**.
5. Das Radio stellt die Zeit automatisch gemäß den Daten ein, die es mit der DAB-Sendung empfängt. Das Radio kehrt mit der aktuell angezeigten Uhrzeit in den normalen Radiomodus zurück.

Hinweis: Wenn Sie „AUTO CLK“ auswählen, wird die empfangene aktuelle Zeit angezeigt. Wenn das Radio kein DAB-Signal empfängt, lautet die Anzeige „NO DABCK“. Sie sollten dann das Uhrenradio oder die Antenne so ausrichten, dass ein Signal empfangen wird, oder in den Modus zum manuellen Einstellen der Uhr zurückkehren (siehe Seite 23).

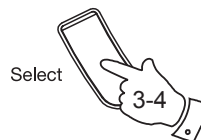
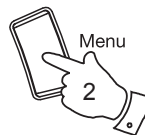

Anzeige der Uhr

1. Wenn sich Ihr Uhrenradio im Standby-Modus befindet, werden der Tag und die Uhrzeit angezeigt. Die Uhrzeit wird immer im 24-Stunden-Format angezeigt.



Hintergrunddimmer der Anzeige

1. Damit die Intensität der Anzeige an die Beleuchtung des Raums angepasst werden kann, drücken Sie die **Dimmertaste** auf Ihrem Uhrenradio, um die Helligkeit von stark über mittel bis niedrig und aus zu regeln.

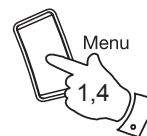

Softwareversion

Die Softwareanzeige kann nicht verändert werden und wird nur als Referenz angegeben. Stellen Sie sicher, dass Ihr Uhrenradio eingeschaltet ist.

1. Drücken und halten Sie die Taste **Menü**. Auf der Anzeige erscheint „MANUAL“.
2. Drücken Sie die Taste **Sendersuche nach oben** oder **nach unten**, bis die Anzeige „SW VER“ erscheint.
3. Drücken Sie die **Auswahl**taste. Die Anzeige zeigt die Informationen zur Software.
4. Drücken Sie die Taste **Menü**, um zur normalen Radioanzeige zurückzukehren.

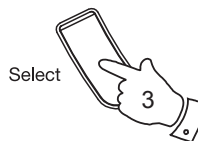

Zurücksetzen des Systems

Wenn Ihr Radio nicht richtig funktioniert oder Ziffern der Anzeige fehlen oder unvollständig sind, führen Sie die folgenden Schritte durch.

1. Drücken Sie die Taste **Ein/Standby**, um das Uhrenradio einzuschalten.
2. Drücken und halten Sie die **Menütaste**.
3. Drücken Sie die Taste **Sendersuche nach oben** oder **nach unten**, bis die Anzeige „FACTORY“ erscheint. Drücken und halten Sie die **Auswahl taste**, so dass die Anzeige „RESET“ lautet, drücken Sie dann die **Auswahl taste** noch einmal.
4. Das Radio wird vollständig zurückgesetzt. Die Senderliste und alle Speicher werden gelöscht. Die Weckzeiten werden gelöscht, und die Einstellungen für Schlummer- und Schlaffunktion werden auf die Standardwerte zurückgesetzt. Die Anzeige zeigt „ROBERTS“ an, und nach einigen Sekunden wird automatisch ein Sendersuchlauf durchgeführt. Die Anzeige zeigt den Fortschritt des Sendersuchlaufs an, z. B. „>>>> 18“. Die Zahl rechts auf der Anzeige gibt die Anzahl der gefundenen Sender an.

Bei einer Fehlfunktion aufgrund einer elektrostatischen Entladung setzen Sie das Gerät wie oben beschrieben zurück, um zum normalen Betrieb zurückzukehren. Wenn Sie das Radio nicht wie oben beschrieben zurücksetzen können, ist es möglicherweise erforderlich, die Stromzufuhr zu unterbrechen und wiederherzustellen.

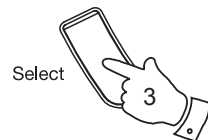
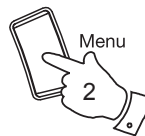

Kopfhörerbuchse

Die 3,5 mm-**Kopfhörerbuchse** an der Rückseite Ihres Uhrenradios kann für Kopfhörer oder Ohrhörer verwendet werden. Beim Einführen eines Steckers wird der integrierte Lautsprecher automatisch stumm geschaltet.

WICHTIG: Übermäßiger Schalldruck aus Kopfhörern und Ohrhörern kann zu Hörschäden führen.

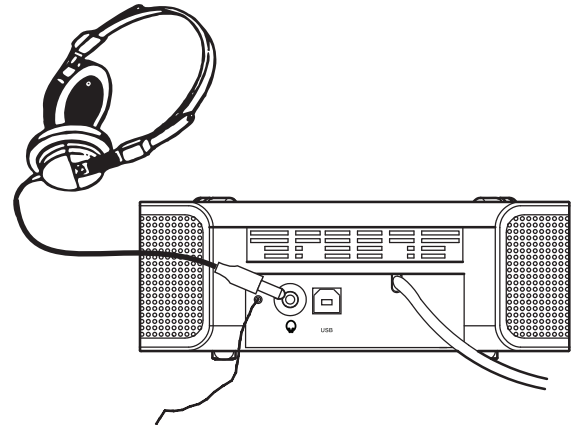

USB-Anschluss für Software-Upgrades

Nach der Veröffentlichung von Software-Upgrades finden Sie Informationen zum Aktualisieren Ihrer Radio-Software auf **www.robertsradio.co.uk**

Sicherheitshinweise

Dieses Uhrenradio darf nicht mit Wasser, Dampf oder Sand in Berührung kommen. Lassen Sie Ihr Uhrenradio nicht an Orten, an denen es übermäßiger Hitze ausgesetzt ist, z. B. in einem geparkten Auto, in dem sich die Wärme der Sonne stauen kann, auch wenn die Außentemperatur nicht sehr hoch erscheint.

- Das Typenschild befindet sich an der Unterseite des Geräts.

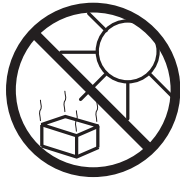

- Ihr Uhrenradio sollte weder Tropfen noch Spritzern ausgesetzt werden, deshalb sollten keine mit Flüssigkeit gefüllten Objekte, z. B. Vasen, auf dem Uhrenradio abgestellt werden.
- Damit gute Belüftung gewährleistet ist, empfehlen wir, das Gerät so zu aufzustellen, dass ein Mindestabstand (10 cm werden empfohlen) zu anderen Gegenständen eingehalten wird.
- Die Belüftung des Geräts sollte nicht durch das Abdecken der Belüftungsöffnungen mit Gegenständen wie Zeitungen, Tischdecken, Gardinen etc. eingeschränkt werden.
- Stellen Sie keine Objekte mit offener Flamme, z. B. brennende Kerzen, auf das Gerät.
- Es wird empfohlen, das Gerät nicht bei extremen Temperaturen aufzubewahren. Lassen Sie das Gerät nicht in Autos, auf Fensterbänken, im direkten Sonnenlicht etc. stehen.

Technische Daten

Stromversorgung

Stromnetz

Wechselstrom 240 V  50 Hz

Frequenzbereich

FM 87,5 - 108 MHz

DAB 174928 - 239200 MHz

Schaltkreis

Ausgangsleistung

0.5 Watt

Kopfhörerbuchse

3.5mm dia

Antennensystem

FM

Drahtantenne

DAB

Drahtantenne

Das Unternehmen behält sich das Recht vor, die technischen Daten ohne vorherige Ankündigung zu ändern.

Garantie

Dieses Gerät bietet eine zwölfmonatige Garantie ab Lieferdatum an den Erstbesitzer, für Störungen aufgrund fehlerhafter Verarbeitung oder Schäden an den Bauteilen. Zur Geltendmachung der Garantie ist die unten dargestellte Vorgehensweise zu beachten. Sollte während der Garantiedauer irgendein Bauteil oder sonstiges Teil nicht funktionieren, so wird es kostenlos repariert oder ersetzt.

Die Garantie deckt nicht ab:

1. Schäden durch unsachgemäßen Gebrauch
2. Folgeschäden
3. Radioempfänger mit entfernten oder unlesbar gemachten Seriennummern

Vorgehensweise:

Alle aus dieser Garantie entstehenden Ansprüche müssen über den Händler geltend gemacht werden, bei dem das Gerät gekauft wurde. Wahrscheinlich kann Ihr Roberts-Händler jeden Fehler schnell und effizient beheben, aber der Händler wird das Gerät zwecks Reparatur an die Serviceabteilung des Unternehmens einschicken, falls dies erforderlich ist.

Diese Erklärung lässt die gesetzlich vorgesehenen Verbraucherrechte unberührt.



Issue 2 DE

<http://www.robertsradio.co.uk>

© 2009 Roberts Radio Limited

