

ROBERTS

ChronoDAB

Radio-réveil numérique avec grand écran FM RDS - DAB / DAB+



DAB
Digital Audio Broadcasting

DAB+

**Digital
Radio**

Veuillez lire ce manuel avant utilisation

Contenu

<i>Commandes</i>	2-3	<i>Fonction veille</i>	21
<i>Utilisation du radio-réveil pour la première fois</i>	4	<i>Réglage de l'heure manuellement</i>	22-23
<i>Fonctionnement de votre radio-réveil</i>	5	<i>Pour revenir au mode automatique de l'horloge</i>	24
<i>Sélectionnez une station - DAB</i>	6	<i>Affichage de l'heure</i>	24
<i>Services secondaires - DAB</i>	7	<i>Gradateur du rétro-éclairage de l'écran</i>	25
<i>Options d'affichage - DAB</i>	7-8	<i>Version du logiciel</i>	25
<i>Trouver de nouvelles stations - DAB</i>	9	<i>Fonctions linguistiques</i>	26
<i>Réglage manuel - DAB</i>	10	<i>Réinitialisation du système</i>	27
<i>Affichage de la force du signal - DAB</i>	10	<i>Prise du haut-parleur</i>	28
<i>Commande de la portée dynamique ou signal DRC — DAB</i>	11	<i>Prises USB (pour les mises à niveau du logiciel)</i>	28
<i>Utilisation de votre radio - Réglage automatique FM</i>	12	<i>Avertissement</i>	29
<i>Réglage manuel - FM</i>	13	<i>Spécifications</i>	30
<i>Options d'affichage - FM</i>	14	<i>Caractéristiques du circuit</i>	30
<i>Présélection des stations</i>	15	<i>Garantie</i>	Page de garde
<i>Rappeler une station prédéfinie</i>	16		
<i>Réglage des heures d'alarme</i>	17-19		
<i>Annulation des alarmes</i>	19		
<i>Pour afficher les paramètres d'alarme</i>	19		
<i>Fonction répétition</i>	20		

Contrôles (Haut)

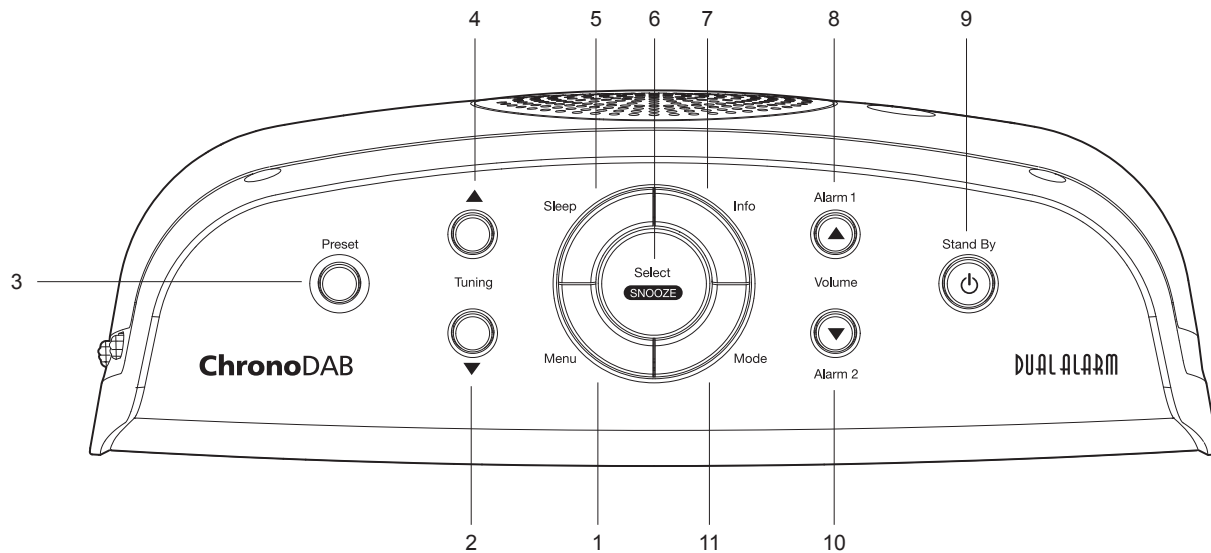

1. Bouton Menu

2. Bouton réglage Bas

3. Bouton de présélection

4. Bouton réglage Haut

5. Bouton sommeil

6. Bouton Sélection / Répétition

7. Bouton Information

8. Bouton Alarme 1 / Volume Haut

9. Bouton Marche / Veille

10. Bouton Alarme 2 / Volume Bas

11. Bouton Mode

Contrôles (arrière)

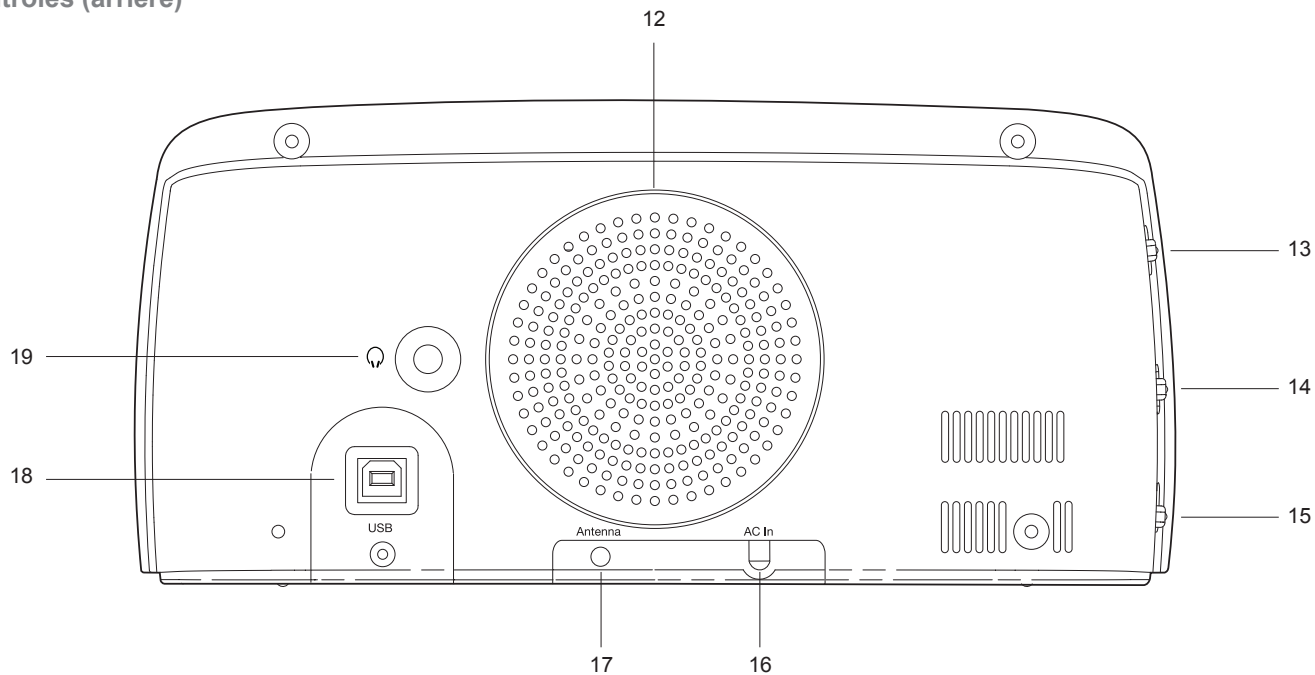

12. Haut-parleur

13. Interrupteur d'alarme 1

14. Interrupteur d'alarme 2

15. Variateur de lumière

16. Cordon d'alimentation

17. Fil d'antenne DAB / FM

18. Prise USB (pour les mise à niveau du logiciel)

19. Prise Casque

Utilisation du radio-réveil pour la première fois

1. Placez la radio-réveil sur une surface plane.
2. Déployez complètement le fil d'antenne situé à l'arrière de votre radio-réveil. Placez le fil d'antenne de sorte qu'il soit aussi droit que possible s'étendant au-dessus ou en dessous de la radio.
3. Branchez le cordon d'alimentation dans une prise secteur standard. L'écran affichera 'ROBERTS' pendant quelques secondes et puis montrera 'REGLER L'HORLOGE' Pendant ce temps, la radio balaye pour trouver un signal radio DAB. Après un court moment l'heure et le jour actuels apparaîtront sur l'écran.
4. Si aucun signal est trouvé, 'PAS D'HORLOGE' sera affiché. Il peut être nécessaire de déplacer votre radio-réveil à une position donnant une meilleure réception. Vous devez ensuite effectuer un balayage pour trouver les stations comme décrit à la page 9.

IMPORTANT : L'adaptateur du secteur est utilisé pour brancher la radio sur l'alimentation secteur. La prise murale utilisée pour le radio-réveil doit demeurer accessible au cours de l'utilisation. Pour déconnecter complètement le radio-réveil du secteur, la prise doit être débranchée complètement de la prise murale.

Les caractères apparaissant sur l'écran LCD indiquent que le radio-réveil est connecté et alimenté par le réseau électrique.

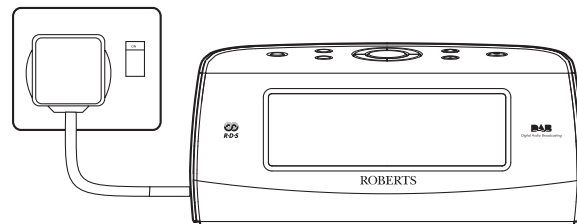

Fonctionnement de votre radio-réveil

1. Pressez le bouton **On / Standby** pour allumer votre radio-réveil.
Lors de la première mise en marche, la radio sera en mode BAD.
Après chaque utilisation la radio retient le dernier mode utilisé et s'allumera dans ce mode la prochaine fois.
2. Si la radio a déjà été utilisée, la dernière station écoutée sera sélectionnée.
3. Si la radio est utilisée pour la première fois, une recherche rapide des fréquences de la bande III DAB sera effectuée. (Le balayage est normalement effectué automatiquement lorsque l'horloge est réglée pour la première page 4). Si de nouvelles stations de radio sont trouvées, elles seront ajoutées à la liste des stations mémorisées.
4. Une fois que le balayage est terminé, la première station (en ordre alphanumérique 0...9...A...Z) sera sélectionnée. La première station dans la liste des stations trouvées lors du balayage sera jouée. L'écran affichera le nom de la station.
5. Si aucun signal n'est trouvé le message "HORS ANTENNE" s'affichera et vous devrez peut-être déplacer votre radio-réveil vers un endroit qui offre une meilleure réception. Vous devez ensuite effectuer un balayage pour trouver les stations comme décrit à la page 9.
- Votre radio-réveil inclut un indicateur  sur l'affichage pour indiquer la puissance du signal radio DAB reçu.

Remarque : La première fois que vous allumerez la radio, le volume sera préréglé sur un volume modéré, au cas où le volume de l'émission serait très bas. Une fois que vous aurez réglé le volume, en utilisant les boutons **Volume Haut** ou **Bas**, la radio se souviendra de votre réglage et l'appliquera la prochaine fois que vous l'utiliserez.

Standby



Sélectionnez une station - DAB

1. Pressez le bouton **On / Standby** pour allumer votre radio-réveil.
2. Appuyez et relâchez le bouton **Mode** jusqu'à ce que le mode 'DAB' soit sélectionné. L'écran affichera alors le nom de la station couramment sélectionnée.
3. Faites tourner les boutons **Réglage Haut / Bas** pour naviguer la liste des stations disponibles.
4. Quand le nom de la station recherchée s'affiche à l'écran, appuyez puis relâchez le bouton **Select** pour sélectionner la station. L'écran affichera 'REGLAGE' pendant que votre radio trouve la nouvelle station.
5. Réglez les boutons **Volume** au niveau désiré.

Remarque : Si après avoir sélectionné une station le message "Aucune Émission" s'affiche, vous devrez peut-être déplacer votre radio vers un endroit qui offre une meilleure réception.

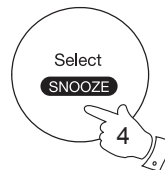
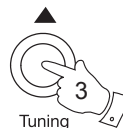
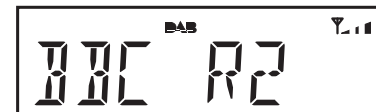
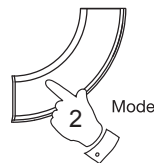

Services secondaires - DAB

1. Certaines stations radios peuvent avoir un ou plusieurs services secondaires associés. Si une station a un service secondaire associé, le service secondaire apparaîtra immédiatement après le service principal quand vous pressez le bouton **Réglage Haut**.
2. Pour passer au service secondaire, appuyez et relâchez le bouton **Select**. La plupart des services secondaires n'émettent pas de façon continue et si le service sélectionné n'est pas disponible, la radio retournera au service principal associé.

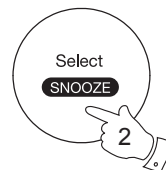
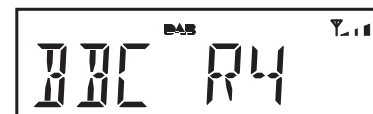
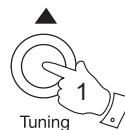

Options d'affichage - DAB

En mode DAB, votre radio dispose d'une gamme d'options d'affichage :

1. Appuyez et relâchez le bouton **Info** pour parcourir les options.
Toutes les options sauf l'affichage du texte déroulant, sont remplacées par l'heure 10 secondes plus tard.

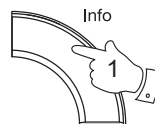

- | | |
|-----------------------|--|
| a. Date | Affiche la date actuelle. |
| b. Fréquence et canal | Affiche la fréquence et le numéro de canal pour la station DAB réceptionnée. |
| c. Débit binaire | Affiche le débit binaire audio numérique pour la station DAB réceptionnée. |



d. Erreur de signal Affiche le taux d'erreur sur les bits de la station DAB couramment sélectionnée.

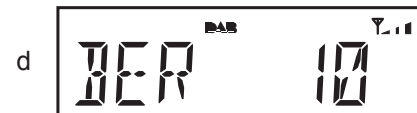

e. Nom de la Station Affiche le nom de la station que vous écoutez.



f. Texte déroulant Affiche des messages de texte déroulants comme le nom de l'artiste, de la chanson, le numéro d'appel de la station... etc.



g. Type de programme Affiche le type de station que vous écoutez, par exemple, Pop, Classique, Actualités... etc.



h. Nom du multiplex Affiche le nom du multiplex DAB auquel la station appartient.



i. Heure et jour Affiche l'heure et le jour de la semaine (24 heures).



Trouver de nouvelles stations - DAB

De temps en temps, de nouvelles stations de radio DAB pourraient devenir disponibles. Ou vous vous êtes peut-être déplacés vers une autre partie du pays. Il sera peut-être nécessaire d'effectuer une nouvelle recherche de stations.

1. Appuyez et relâchez le bouton **Menu**.
2. Appuyez sur les boutons **Réglage Haut** ou **Bas** jusqu'à ce que l'écran affiche 'BALAYAGE'.
3. Appuyez et relâchez le bouton **Select**. Votre radio va effectuer une recherche de stations sur la Bande III DAB. Au fur et à mesure que de nouvelles stations sont identifiées, la valeur sur le compteur de stations situé sur le côté droit de l'écran augmente et les nouvelles stations sont ajoutées à la liste.

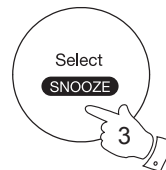
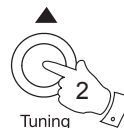
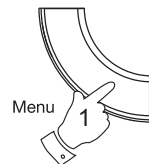

Réglage manuel - DAB

Le réglage manuel vous permet de régler manuellement votre radio sur une fréquence DAB particulière de la Bande III. Toute nouvelle station trouvée sera ajoutée à la liste de la station. Cette fonction peut aussi servir à faciliter le positionnement de l'antenne ou du radio-réveil pour optimiser la réception d'une station ou d'une fréquence spécifique.

1. Appuyez et relâchez le bouton **Menu**. L'écran affichera 'MANUEL'. Appuyez et relâchez le bouton **Select** pour passer au mode de réglage manuel.
2. Appuyez sur les boutons **Réglage Haut ou Bas** pour sélectionner le canal DAB désiré. Appuyez et relâchez le bouton **Select** pour régler la fréquence choisie.
3. Si un signal est présent, il s'affichera dans l'indicateur de puissance du signal. L'indicateur de signal minimum (|) indique la puissance minimum du signal requise pour une bonne réception DAB. Les chevrons d'indicateur de signal augmentent ou diminuent selon la force du signal au fur et à mesure que vous ajustez l'antenne filaire ou la position de votre radio-réveil. Appuyez et relâchez le bouton **Menu** pour retourner au mode de réglage DAB normal.

Affichage de la force du signal - DAB

1. Appuyez et relâchez la molette **Select** pour afficher l'intensité du signal. L'indicateur de signal minimum (|) indique la puissance minimum du signal requise pour une bonne réception DAB. Les chevrons d'indicateur de signal augmentent ou diminuent selon la force du signal au fur et à mesure que vous ajustez l'antenne filaire ou la position de votre radio-réveil.
2. Appuyez et relâchez le bouton **Select** pour revenir à l'affichage normal de la radio.

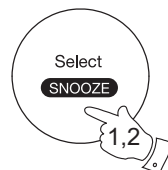
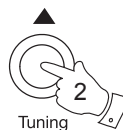
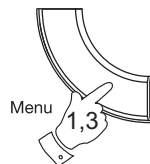

Commande de la portée dynamique ou signal DRC — DAB

L'utilitaire DRC peut faciliter l'audition de sons bas quand vous utilisez la radio dans un environnement bruyant.

Il existe trois niveaux de compression.

- DRC 0 Aucune compression. (par défaut)
- DRC 2 Compression moyenne.
- DRC 1 Compression maximum.

1. Pressez le bouton **On / Standby** pour allumer votre radio-réveil.
2. Appuyez et relâchez le bouton **Mode** jusqu'à ce que le mode 'DAB' soit sélectionné.
3. Appuyez et relâchez le bouton **Menu**.
4. Appuyez sur les boutons **Réglage Haut** ou **Bas** jusqu'à ce qu'apparaisse 'DRC' sur l'écran. Appuyez et relâchez le bouton **Select**. L'écran affiche la valeur DRC en cours.
5. Appuyez sur les boutons **Réglage Haut** ou **Bas** pour sélectionner le canal DRC désiré (0 par défaut).
6. Appuyez et relâchez le bouton **Select** pour confirmer le paramètre. L'écran retrouvera l'affichage habituel après quelques secondes.

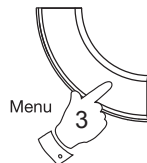
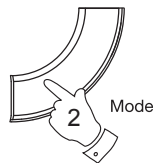

Remarque : Toutes les émissions DAB n'utilisent pas la fonction DRC. Si l'émetteur ne prend pas en charge la DRC, le réglage DRC de la radio n'aura aucun effet.

Utilisation de votre radio - Réglage automatique FM

1. Déployez complètement le fil d'antenne situé à l'arrière de votre radio-réveil. Placez le fil d'antenne de sorte qu'il soit aussi droit que possible s'étendant au-dessus ou en dessous du radio-réveil.
2. Pressez le bouton **On / Standby** pour allumer votre radio-réveil.
3. Appuyez et relâchez le bouton **Mode** jusqu'à ce que la bande FM soit sélectionnée.
4. Appuyez et maintenez enfoncé le bouton **Réglage Haut** pour 2 - 3 secondes pour démarrer la recherche de votre radio de la plus basse à la plus haute fréquence et s'arrêter automatiquement quand elle trouve une station suffisamment puissante.
5. Après quelques secondes l'écran est mis à jour. L'affichage indique la fréquence du signal découvert. Si le signal est suffisamment fort et les données RDS sont présentes, la radio affichera le nom de la station.
6. Pour trouver d'autres stations appuyez et maintenez le bouton **Réglage Haut** comme avant.
7. Appuyez et maintenez enfoncé le bouton **Réglage Bas** pour 2 - 3 secondes pour démarrer la recherche de votre radio de la plus haute à la plus basse fréquence et s'arrêter automatiquement quand elle trouve une station suffisamment puissante.
8. Une fois la limite de la largeur de bande atteinte, la radio recommence la recherche depuis l'autre extrémité de la bande.
9. Réglez le **Volume** au niveau désiré.
10. Pour éteindre la radio-réveil, appuyez sur le bouton **On / Standby**.

Standby

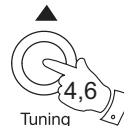
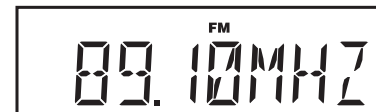
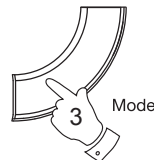

Réglage manuel - FM

1. Déployez complètement le fil d'antenne situé à l'arrière de votre radio-réveil. Placez le fil d'antenne de sorte qu'il soit aussi droit que possible s'étendant au-dessus ou en dessous du radio-réveil.
2. Pressez le bouton **On / Standby** pour allumer votre radio-réveil.
3. Appuyez et relâchez le bouton **Mode** jusqu'à ce que la bande FM soit sélectionnée.

4. Appuyez et relâchez le bouton **Réglage Haut ou Bas** pour sélectionner une station. La fréquence va changer par incréments de 50 kHz.

Si la radio est réglée sur une station ayant un signal d'une puissance suffisante et porteur d'informations RDS, l'écran affichera peut-être le nom de la station.

5. Une fois la limite de la largeur de bande atteinte, la radio recommence la recherche depuis l'autre extrémité de la bande.
6. Réglez le **Volume** au niveau désiré.
7. Pour éteindre le radio-réveil, appuyez sur le bouton **On / Standby**.

Standby

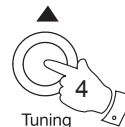
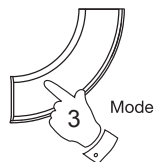

Options d'affichage - FM

En mode FM, votre radio dispose d'une gamme d'options d'affichage :

Le système de radiodiffusion des données (RDS) est un système dans le cadre duquel des informations numériques non audible sont transmises en plus du programme radio FM standard. Le RDS offre plusieurs caractéristiques utiles. Les caractéristiques suivantes sont disponibles sur votre radio-réveil.

1. Appuyez et relâchez le bouton **Info** pour parcourir les différents modes.

Toutes les options sauf l'affichage du texte déroulant, sont remplacées par l'heure 10 secondes plus tard.

- | | |
|----------------------|--|
| a. Date | Affiche la date actuelle. |
| b. Fréquence | Affiche la fréquence de la station que vous écoutez. |
| c. Nom de la Station | Affiche le nom de la station radio que vous écoutez. |
| d. Texte déroulant | Affiche des messages de texte déroulants comme le nom de l'artiste, de la chanson, le numéro d'appel de la station... etc. |
| e. Type de programme | Affiche le type de station que vous écoutez, par exemple, Pop, Classique, Actualités... etc. |
| f. Heure et jour | Affiche l'heure et le jour actuels (format 24 heures). |

Remarque : Si aucune information RDS n'est disponible, la radio ne pourra pas afficher le nom de la station, ni le texte déroulant ou les informations du programme.

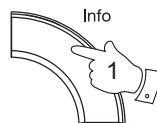

Présélection des stations

Vous pouvez stocker vos stations radio DAB et FM préférées dans les mémoires de stations présélectionnées de votre radio. Votre radio offre 20 options de présélection, 10 pour le DAB et 10 pour la FM. Votre radio stocke les présélections et les conserve en cas de panne d'alimentation.

La procédure de réglage des présélections et la syntoniser des stations FM et DAB s'effectue de la même façon, tel que décrit ci-dessous.

1. Pressez le bouton **On / Standby** pour allumer votre radio-réveil.
2. Appuyez sur le bouton **Mode** pour sélectionner la gamme d'ondes désirée.
3. Sélectionnez la station désirée comme décrit précédemment.
4. Appuyez et relâchez le bouton **Preset**. L'affichage montrera, par exemple, 'Vide 1' si aucune station n'a été stockée dans cette présélection.
5. Utilisez les boutons **Réglage Haut** ou **Bas** pour sélectionner le numéro de station présélectionnée désiré sous lequel vous souhaitez mémoriser la station.
6. Appuyez et maintenez le bouton **Preset** jusqu'à ce que l'écran montre, par exemple, 'P1 ENREGISTRÉ'. La station sera enregistrée sous la présélection choisie. Répétez cette procédure pour les boutons de présélection restants.
7. Les stations qui ont été stockées dans les mémoires de présélection peuvent être écrasées en suivant la procédure suivante.

Standby

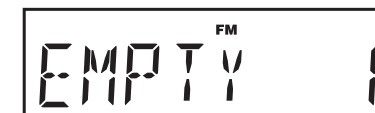
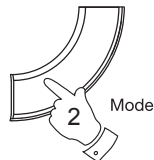
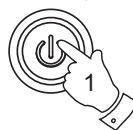

Preset



Rappeler une station prédéfinie

1. Pressez le bouton **On / Standby** pour allumer votre radio-réveil.
2. Appuyez sur le bouton **Mode** pour sélectionner la gamme d'ondes désirée.
3. Appuyez et relâchez le bouton **Preset**. L'affichage montrera, par exemple, 'Vide 1' si aucune station n'a été stockée dans cette présélection. Si une présélection a été stockée, l'écran affiche soit le nom de la station (DAB) soit la fréquence (Station FM).
4. Appuyez sur les boutons **Réglage Haut ou Bas** pour sélectionner la station présélectionnée désirée.
5. Appuyez et relâchez le bouton **Select**. Le radio-réveil va se régler sur la station présélectionnée choisie enregistrée dans la mémoire de présélection.

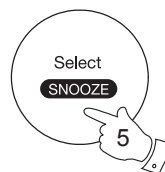
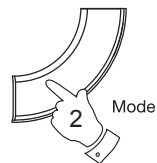

Réglage des heures d'alarme

Votre radio-réveil dispose de deux alarmes qui peuvent être réglées pour vous réveiller au DAB, la radio FM ou le buzzer. Chaque alarme peut être réglée pour sonner une fois, tous les jours, en semaine ou les weekends. **Les alarmes peuvent être définies uniquement lorsque votre radio-réveil est en mode veille.**

Remarque : Si aucune touche n'est pressée pendant 10 secondes, votre radio-réveil quittera la configuration de l'alarme.

1. Lorsque votre radio-réveil est en mode veille, appuyez brièvement sur le bouton **Alarm 1** ou **Alarm 2** et les chiffres de l'heure d'alarme clignoteront sur l'écran.
2. Appuyez sur les boutons **Réglage Haut** ou **Bas** pour sélectionner l'alarme désirée.
3. Appuyez et relâchez le bouton **Select** pour entrer le réglage de l'heure. Les chiffres des minutes d'alarme clignoteront sur l'écran.
4. Appuyez sur les boutons **Réglage Haut** ou **Bas** pour sélectionner la minute d'alarme désirée.
5. Appuyez et relâchez le bouton **Select** pour entrer le réglage des minutes. L'option du jour d'alarme clignotera sur l'écran.
6. Appuyez sur les boutons **Réglage Haut** ou **Bas** pour sélectionner l'option du jour d'alarme désirée.

Quotidien	- retentira chaque jour
Une fois	- retentira une seule fois
Weekends	- retentira seulement les weekends
Jours de la semaine	- retentira uniquement en semaine

Alarm 1



Alarm 2

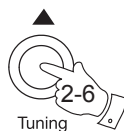



Tuning

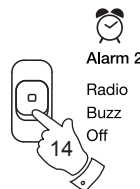

- Si vous réglez l'alarme sur une seule fois, passez à l'étape 7 ci-dessous. Sinon, passez à l'étape 13 ci-dessous.
- Appuyez et relâchez le bouton **Select** pour entrer le réglage des minutes. L'option de l'année de l'alarme clignotera sur l'écran.
 - Appuyez sur les boutons **Réglage Haut** ou **Bas** pour sélectionner l'année de l'alarme.
 - Appuyez et relâchez le bouton **Select** pour entrer le réglage de l'année de l'alarme. Le mois d'alarme clignotera sur l'écran.
 - Appuyez sur les boutons **Réglage Haut** ou **Bas** pour sélectionner le mois de l'alarme.
 - Appuyez et relâchez le bouton **Select** pour entrer le réglage du mois de l'alarme. Le mois d'alarme clignotera sur l'écran.
 - Appuyez sur les boutons **Réglage Haut** ou **Bas** pour sélectionner le jour de l'alarme.
 - Appuyez et relâchez le bouton **Select** pour confirmer le réglage de l'alarme. 'Sauvegardé' s'affichera sur l'écran avant de quitter le réglage de l'alarme.
 - Pour activer l'alarme réglez le commutateur **Alarm 1** ou **Alarm 2** à la position Buzz ou Radio. Si 'Arrêt' est sélectionné, l'alarme sera désactivée.



Les alarmes de radio sont indiquées à l'écran par le symbole  et le numéro d'alarme correspondant. Les alarmes buzzer sont signalées par le symbole  et le numéro d'alarme correspondant.

Lorsque votre radio-réveil est réglé pour un réveil par l'alarme radio, votre radio-réveil se mettra à la dernière station de radio DAB ou FM écoutée. Si la radio ne peut pas se connecter à la station de radio, l'alarme buzzer sera utilisée à la place.

Le volume de l'alarme commencera à partir de minimum et augmentation du niveau toutes les quelques secondes. L'alarme retentira pendant 60 minutes sauf si elle est arrêtée.

Remarque : Si la radio est allumée à cause de l'alarme radio, vous pouvez contrôler les fonctions de base telles que le volume.

Annulation des alarmes

1. Lorsqu'une alarme est déclenchée, elle peut être annulée en appuyant le bouton **On / Standby**.

Pour afficher les paramètres d'alarme

1. Vérifiez que votre radio-réveil est en mode veille. Appuyez et relâchez le bouton **Alarm 1 ou 2** pour accéder au réglage de l'alarme.
2. Appuyez et relâchez le bouton **Select** pour faire défiler chacun des réglages pour l'alarme choisie.

Vous pouvez utiliser les boutons Réglage Haut et Bas pour modifier tout paramètre particulier si nécessaire, en utilisant le bouton de Select pour entrer dans la modification.

Standby



Alarm 1



Alarm 2



Fonction répétition

1. Lorsque l'alarme de radio ou buzzer retentit, appuyez sur et relâchez le bouton **Snooze**. Cela va arrêter l'alarme pour le nombre de minutes sélectionné. La durée de répétition peut être réglée entre 5 et 20 minutes en incréments de 5 minutes. Le réglage par défaut est de 5 minutes.

Lorsque le bouton Répétition a été pressé pendant une alarme, l'écran affichera le symbole de Répétition **z^z**. Cette séquence peut être répétée au cours de la période d'alarme 60 minutes.

2. Pour annuler la fonction Répétition, appuyez sur le bouton **On / Standby**.

Pour définir le délai de répétition

1. Pressez le bouton **On / Standby** pour allumer votre radio-réveil.
2. Appuyez et relâchez le bouton **Menu**.
3. Appuyez sur les boutons **Réglage Haut ou Bas** jusqu'à ce qu'apparaisse 'HORLOGE' sur l'écran. Appuyez et relâchez le bouton **Select**.
4. Appuyez sur les boutons **Réglage Haut ou Bas** jusqu'à ce qu'apparaisse 'REPETITION' sur l'écran. Appuyez et relâchez le bouton **Select**.
5. Appuyez sur les boutons **Réglage Haut ou Bas** pour sélectionner la fonction de répétition de votre choix entre 5, 10, 15 et 20 minutes.
6. Appuyez et relâchez le bouton **Select** pour entrer la durée de répétition désirée. Le radio-réveil quittera les options du menu et reviendra à l'affichage normal de la radio.

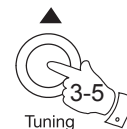
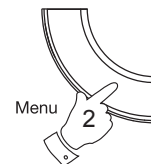
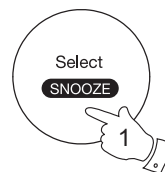

Fonction veille

Votre radio-réveil peut être réglé pour s'éteindre après un temps prédéfini. La durée de veille peut être réglée entre 5 et 90 minutes en incréments de 5 minutes. Vérifiez que le radio-réveil soit allumé.

1. Lorsque vous utilisez votre radio-réveil, appuyez sur le bouton **Sleep**.
2. Appuyez sur le bouton **Sleep** plusieurs fois pour sélectionner la durée désirée. Le réglage de veille va augmenter en incréments de 5 minutes jusqu'à 90 minutes. Une autre pression provoquera la minuterie de veille d'être réglée sur ARRET ce qui va annuler la fonction de veille.
- Vous pouvez également utiliser les boutons Réglage Haut ou Bas pour régler le paramètre de veille correcte à l'étape 2.
3. L'affichage quittera les options de veille. Le symbole du veille  apparaîtra sur l'écran.
4. Votre radio-réveil s'éteindra au bout du temps défini de veille.

5. Pour annuler la minuterie de veille et éteindre votre radio avant que le temps de veille ne se soit écoulé, pressez le bouton **On / Standby**.

Pour annuler la minuterie de **Sleep** sans éteindre votre radio-réveil, appuyez plusieurs fois sur le bouton de mise en veille jusqu'à ce que 'OFF' soit sélectionné.

6. Lorsque le temps de veille a été défini, vous pouvez voir le temps restant de veille. Appuyez sur le bouton de **Sleep**. Le temps restant de veille apparaîtra sur l'écran.

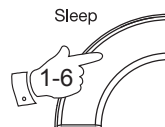

Standby



Réglage de la date manuellement

Normalement, votre radio-réveil fixera son horloge automatiquement en utilisant le signal radio DAB. Si aucun signal DAB est disponible et vous devez régler l'heure manuellement, veuillez suivre la procédure ci-dessous.

1. Pressez le bouton **On / Standby** pour allumer votre radio-réveil.
2. Pour régler l'heure de l'horloge, appuyez sur et relâchez le bouton **Menu** pour entrer dans le menu de réglage.
3. Appuyez sur les boutons **Réglage Haut** ou **Bas** jusqu'à ce qu'apparaisse 'HORLOGE' sur l'écran. Appuyez et relâchez le bouton **Select**.
4. Appuyez sur les boutons **Réglage Haut** ou **Bas** jusqu'à ce qu'apparaisse 'HORL MANU' sur l'écran.
5. Appuyez et relâchez le bouton **Select** pour entrer la procédure de réglage manuel. Les chiffres de l'heure clignoteront sur l'écran.
6. Appuyez sur les boutons **Réglage Haut** ou **Bas** pour régler l'heure désirée.
7. Appuyez et relâchez le bouton **Select** pour entrer le réglage de l'heure.
8. Les chiffres des minutes clignoteront sur l'écran. Appuyez sur les boutons **Réglage Haut** ou **Bas** pour régler la minute désirée.

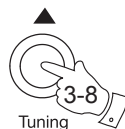
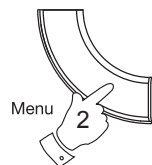

9. Appuyez et relâchez le bouton **Select** pour entrer le réglage des minutes. L'année clignotera sur l'écran.
10. Appuyez sur les boutons **Réglage Haut** ou **Bas** pour pour changer l'année selon le besoin.
11. Appuyez et relâchez le bouton **Select** pour entrer le réglage de l'année. Le mois clignotera sur l'écran.
12. Appuyez sur les boutons **Réglage Haut** ou **Bas** pour sélectionner le mois actuel.
13. Appuyez et relâchez le bouton **Select** pour entrer le réglage du mois. Le jour du mois clignotera sur l'écran.
14. Appuyez sur les boutons **Réglage Haut** ou **Bas** pour sélectionner le jour actuel.
15. Appuyez et relâchez le bouton **Select** pour confirmer le réglage de l'heure. 'Sauvegardé' s'affichera sur l'écran avant de quitter le réglage de l'horloge.

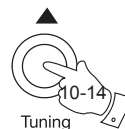
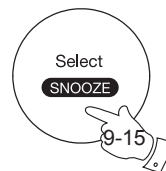

Pour revenir au mode automatique de l'horloge

1. Pressez le bouton **On / Standby** pour allumer votre radio-réveil.
2. Appuyez et relâchez le bouton **Menu** pour entrer le menu de réglage.
3. Appuyez sur les boutons **Réglage Haut** ou **Bas** jusqu'à ce qu'apparaisse 'HORLOGE' sur l'écran. Appuyez et relâchez le bouton **Select**.
4. Appuyez sur les boutons **Réglage Haut** ou **Bas** jusqu'à ce qu'apparaisse 'HORL AUTO' sur l'écran. Appuyez et relâchez le bouton **Select**.
5. La radio sera mise à l'heure selon les informations reçues par la diffusion DAB quand la radio est accordée sur une station DAB.

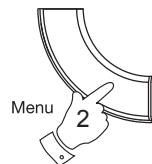

Affichage de l'heure

1. Lorsque votre radio-réveil est en mode veille, l'heure et le jour seront affichés. L'heure est toujours affichée en utilisant un format d'horloge de 24 heures.

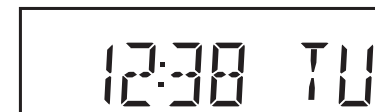

Gradateur du rétro-éclairage de l'écran

La luminosité de l'écran peut être réglée lorsque la radio est en mode veille ou lorsque l'appareil est en cours d'utilisation.

1. Afin d'adapter l'intensité de l'affichage en fonction de l'éclairage ambiant de la pièce, basculez le commutateur du **Dimmer** situé sur le côté gauche de votre radio-réveil pour sélectionner le réglage de la luminosité du gradateur entre Haute, Moyenne et quasi Éteinte 'nuit' (Faible).
2. Lorsque le radio-réveil est en mode veille, l'appui sur un bouton entraînera le passage à un niveau de luminosité normal pendant quelques secondes. C'est ainsi pour que, même si le niveau de luminosité de veille est mis au plus bas (presque éteint), il est encore possible de voir le temps en appuyant rapidement sur un bouton.

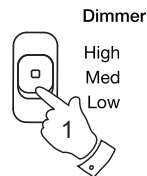

Version du logiciel

La version du logiciel affichée ne peut pas être modifiée et elle est indiquée à titre purement informatif. Vérifiez que votre radio-réveil est allumé.

1. Appuyez et relâchez le bouton **Menu**.
2. Appuyez sur les boutons **Réglage Haut** ou **Bas** jusqu'à ce qu'apparaisse 'VER LOG' sur l'écran.
3. Appuyez et relâchez le bouton **Select**. L'affichage montre les informations du logiciel.
4. Appuyez et relâchez le bouton **Menu** pour quitter l'affichage du logiciel.

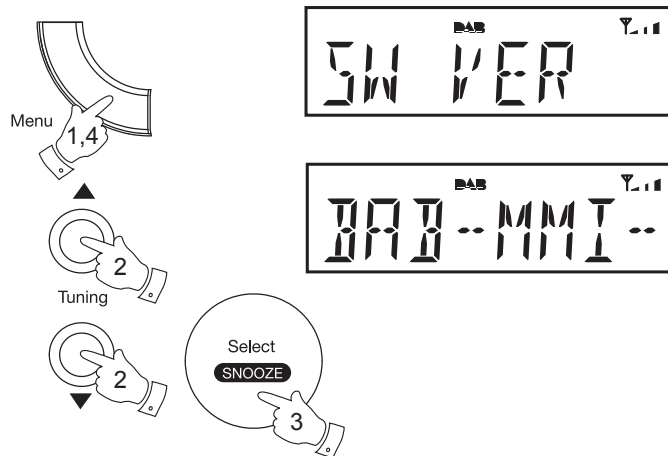

Fonctions linguistiques

Votre radio-réveil peut être configuré pour une langue différente. Vérifiez que le radio-réveil soit allumé.

1. Appuyez et relâchez le bouton **Menu**.
2. Appuyez sur les boutons **Réglage Haut** ou **Bas** jusqu'à ce qu'apparaisse 'LANGUE' sur l'écran.
3. Appuyez et relâchez le bouton **Select** pour entrer dans le menu d'ajustement de langue.
4. Appuyez sur les boutons **Réglage Haut** ou **Bas** jusqu'à ce qu'apparaisse votre langue désirée sur l'écran.
5. Appuyez et relâchez le bouton **Sélection** pour confirmer votre choix. L'affichage passe alors à votre langue.

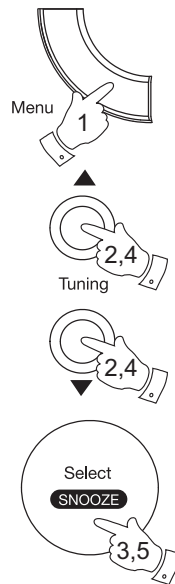

Réinitialisation du système

Si votre radio-réveil ne fonctionne pas correctement, ou si certains caractères de l'écran ne sont pas visibles ou incomplets, effectuez la procédure suivante.

1. Pressez le bouton **On / Standby** pour allumer votre radio-réveil.
2. Appuyez et relâchez le bouton **Menu**.
3. Appuyez sur les boutons **Réglage Haut** ou **Bas** jusqu'à ce qu'apparaisse 'USINE' sur l'écran. Appuyez et relâchez le bouton **Select**.
4. Une réinitialisation complète va être effectuée. La liste des stations et les présélections seront effacées. Les alarmes seront supprimées et les réglages de la minuterie de la veille seront mis à leurs valeurs par défaut. L'affichage indiquera 'ROBERTS' et après un court moment l'heure et le jour actuels apparaîtront sur l'écran.
5. Voir 'Utilisation de votre radio-réveil' à la page 5 pour plus de détails.

En cas de dysfonctionnement dû à une décharge électrostatique, réinitialisez le produit comme indiqué ci-dessus pour reprendre un fonctionnement normal. Si vous ne pouvez pas effectuer une réinitialisation comme décrit ci-dessus, il pourrait être nécessaire d'enlever et de reconnecter l'alimentation.

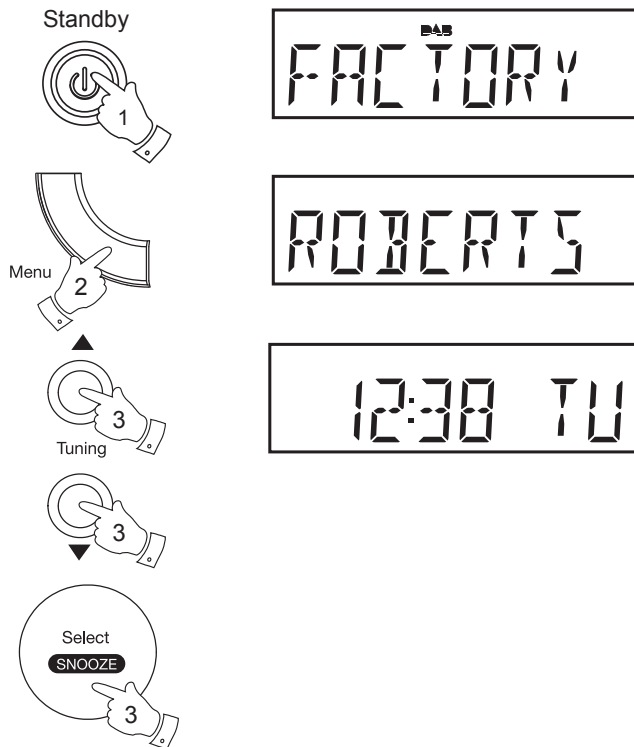

Prise Casque

Une **Prise casque** de 3,5 mm située sur l'arrière de votre radio-réveil est fournie pour utilisation avec des écouteurs ou un casque audio. Le branchement d'un écouteur met automatiquement le haut-parleur interne en sourdine.

Veuillez noter que la sensibilité des écouteurs varie énormément. Nous vous recommandons en conséquence de commencer avec un volume bas avant de connecter un casque au radio-réveil.

IMPORTANT : Un volume sonore excessif en provenance des écouteurs ou des casques est nuisible pour vos capacités auditives et peut causer des dommages irréparables.



Pour éviter d'endommager votre système auditif, veuillez ne pas écouter à volume élevé pendant de longues périodes.

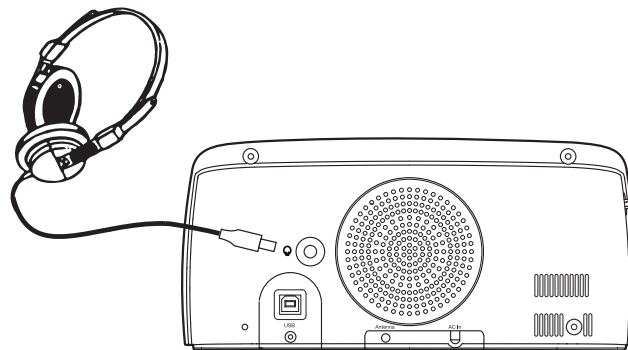

Prises USB pour mise à niveau du logiciel

Dans le cas où une mise à jour logicielle est disponible pour votre radio, l'information sur la façon de mettre à jour votre radio sera disponible via notre site Web à <http://www.robertsradio.com>

Avertissement :

Ce radio-réveil ne doit pas être exposé à l'eau, à la vapeur ou au sable. Ne laissez pas le radio-réveil dans des lieux où la chaleur pourrait entraîner des dommages, comme une voiture garée au soleil dont l'intérieur risque d'atteindre des températures élevées même si la température extérieure demeure raisonnable. Nous vous recommandons d'utiliser la bande DAB autant que possible car cela permet en général d'obtenir de meilleurs résultats en termes de qualité et de limitation des interférences qu'avec la bande FM.

La plaque signalétique est située sur la partie inférieure de l'unité.



- Votre radio-réveil ne doit pas être exposé au risque d'éclaboussures ou d'égouttement, conservez-le à distance des objets remplis de liquide comme les vases par exemple.
- Il est recommandé de conserver une distance minimum de 10 cm entre l'appareil et les objets adjacents pour assurer une bonne ventilation.
- Prenez garde à ne pas limiter la ventilation de l'appareil en le couvrant ou en recouvrant ses ouvertures de ventilation avec des objets comme des journaux, des nappes ou des rideaux, etc.
- Conservez à l'abri des flammes nues comme les bougies par exemple.
- Il est recommandé d'éviter d'utiliser ou de conserver l'appareil à des températures extrêmes. Évitez de laisser l'unité dans les voitures, sur les rebords de fenêtre ou exposée à la lumière solaire directe.
- La radio doit être utilisée dans un climat tempéré.

Spécifications

Conditions d'alimentation

Secteur AC 230 volts,  50 Hz

Fréquence couvertes

FM	87,5 - 108 MHz
DAB	174,928 - 239, 200 MHz

Caractéristiques du circuit

Haut-parleur 76 mm

Puissance de sortie 1 Watt

Prise de l'écouteur 3,5 mm dia

Système d'antenne	FM	Antenne filaire
	DAB	Fil d'antenne

La société se réserve le droit de modifier sans préavis les spécifications du produit.

Garantie

Cet appareil est couvert par la garantie pour une période de vingt quatre mois à compter de la date d'achat par l'acheteur original contre les défauts entraînés par une mauvaise fabrication ou la panne de composants sous réserve de l'observation des procédures ci-dessous. Si un quelconque composant ou pièce présente un défaut au cours de cette période de couverture elle sera réparée ou remplacée à nos frais.

La garantie ne couvre pas :

1. Les dommages résultant d'une utilisation incorrecte.
2. Les dommages indirects.
3. Les appareils dont le numéro de série ont été enlevés ou effacé.

Procédure :

Toutes les réclamations effectuées au titre de cette garantie devront être effectuées à travers le revendeur du produit. Il est probable que votre revendeur Roberts soit en mesure de prendre soin de toute panne rapidement et efficacement, mais le cas échéant le revendeur renverra le produit au service de réparation de la société. Dans le cas où il est impossible de retourner le produit au revendeur Roberts de qui il a été acheté, veuillez contacter Roberts Radio en utilisant les coordonnées sur le site Web de www.robertsradio.com.

Pour la réparation des produits ne relevant pas de la période de garantie, veuillez vous référer à l'onglet 'Service client' sur le site Web de www.robertsradio.com.

Vos droits statutaires en tant que consommateur ne sont pas affectés par ces déclarations.



Site Web : <http://www.robertsradio.com>