

# ROBERTS

Enjoy Listening

## Blutune 40

Digital DAB / DAB+ / FM / Bluetooth-radio



**DAB**  
Digital Audio Broadcasting

**DAB+**

**+** Digital  
Radio

Les denne brukerveiledningen før bruk

 **Bluetooth™**

## Innhold

<i>Kontroller</i> .....	2-3	<i>Når alarmen høres</i> .....	26
<i>Bruke radioen første gang</i> .....	4	<i>Avbryte alarmer</i> .....	26
<i>Slik bruker du radioen</i> .....	5	<i>Dvalefunksjon</i> .....	27
<i>Velge en stasjon - DAB</i> .....	6	<i>For å vise alarminnstillingene</i> .....	27
<i>Andre tjenester - DAB</i> .....	7	<i>Innsøvningsfunksjon</i> .....	28
<i>Visningsvalg - DAB</i> .....	7-8	<i>Stille klokkes format</i> .....	29
<i>Finne nye stasjoner - DAB</i> .....	9	<i>Stille klokken manuelt</i> .....	30-31
<i>Manuelt søk - DAB</i> .....	10	<i>Oppdatere klokken automatisk</i> .....	32
<i>Dynamic Range Control (DRC) - DAB</i> .....	11	<i>Visning av klokken</i> .....	33
<i>Fjerne stasjoner - DAB</i> .....	12	<i>Vis dimmer for baklys</i> .....	33
<i>Bruke radioen - FM autosøk</i> .....	13	<i>Programvareversjon</i> .....	34
<i>Manuelt søk - FM</i> .....	14	<i>Språkfunksjon</i> .....	35
<i>Visningsvalg - FM</i> .....	15	<i>Tilbakestilling av systemet</i> .....	36
<i>Innstilling for søkefølsomhet - FM</i> .....	16	<i>Kontakt for hodetelefoner</i> .....	37
<i>Forhåndsinnstille stasjoner</i> .....	17	<i>Ekstra inngangkontakt</i> .....	37
<i>Hente en forhåndsinnstilt stasjon</i> .....	18	<i>USB-kontakt for lading av iPhone eller smarttelefoner</i> .....	38
<i>Bluetooth-modus</i> .....	19	<i>Programvareoppdateringer</i> .....	39
<i>Tilkobling av Bluetooth-enheter</i> .....	20	<i>Forsiktig</i> .....	40
<i>Spille av lydfiler i Bluetooth-modus</i> .....	21	<i>Spesifikasjoner</i> .....	41
<i>Koble fra en Bluetooth-enhet</i> .....	22	<i>Kretsegenskaper</i> .....	41
<i>Stille inn alarmtider</i> .....	23-25	<i>Garanti</i> .....	42

## Kontroller (topp)

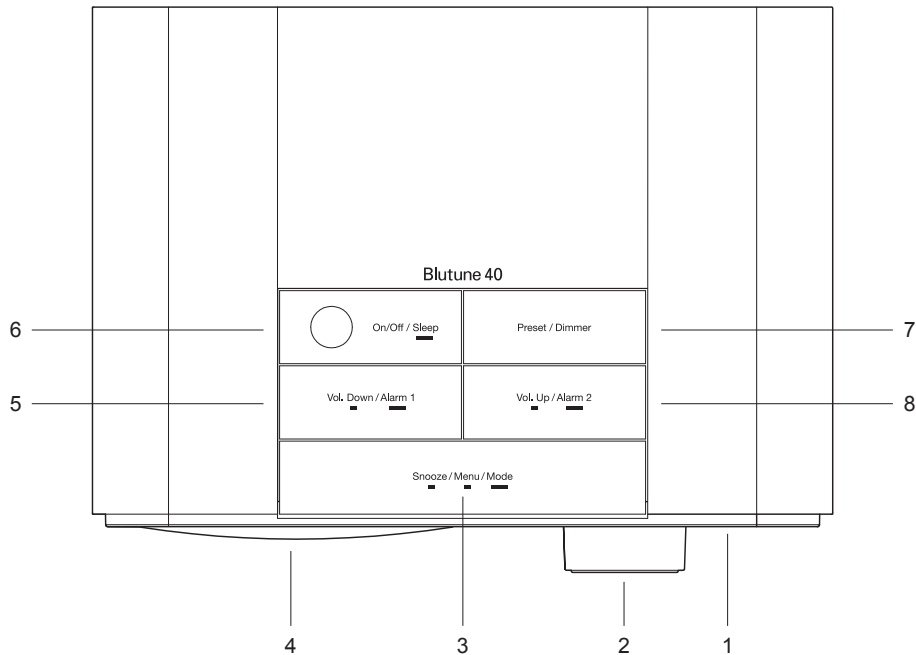

1. LCD-skjerm

2. Tuning- / velg- / informasjon-knapp

3. Meny- / modus- / utsett-knapp

4. Høytaler

5. Volum ned- / Alarm 1-knapp

6. Av / på- / innsoving-knapp

7. Forhåndsinnstilling / dimmer-knapp

8. Volum opp- / Alarm 2-knapp

### Bruk av knapper

■ Kort trykk

▬ Langt trykk

## Kontroller (bak)

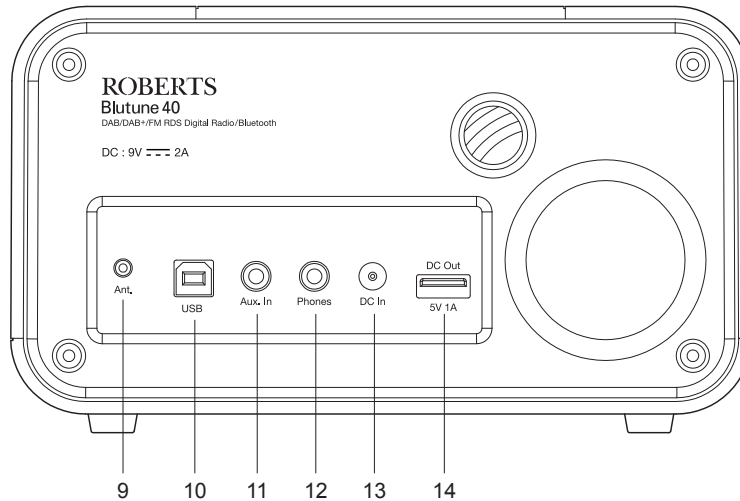

9. DAB / FM kabelantenne
10. USB-inngang (kun for programvareoppdateringer)
11. Ekstra inngangkontakt
12. Kontakt for hodetelefoner
13. Kontakt for likestrøminntak
14. Ladeuttak

## Bruke radioen første gang

1. Plasser radioen på en flat overflate.
2. Trekk antennen på baksiden av radioen helt ut. Plasser kabelantennen slik at den er så rett som mulig, og enten over eller under radioen.
3. Sett inn adapterpluggen i likestrømsuttaket på baksiden av radioen. Plugg inn adapteren i en vanlig veggkontakt. Skjermen vil vise "WELCOME" i et par sekunder. I løpet av denne tiden vil radioen skanne for å finne et DAB-radiosignal. Etter en kort stund vil nåværende tid og dag vises på displayet.
4. Hvis det ikke finnes noe DAB-signal, vil "0:00" vises. Det vil muligens være nødvendig å plassere radioen et annet sted som gir bedre mottak. Du kan da fortsette med å søke for å finne stasjoner som beskrevet på side 9.

**VIKTIG:** Strømadapteren brukes for å koble radioen til strømforsyning. Veggkontakten som brukes til radioen må være tilgjengelig for normal bruk. For å koble radioen fra strømmen helt, må støpselet trekkes helt ut av stikkkontakten.

Tegn som vises på LCD-skjermen indikerer at radioen er tilkoblet og får strøm fra strømforsyningen.

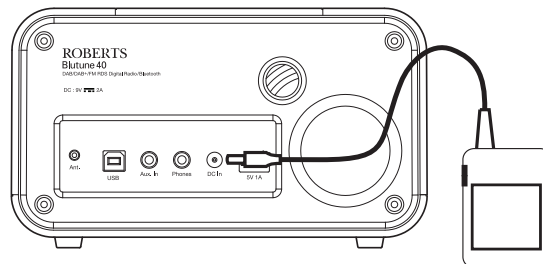

## Slik bruker du radioen

1. Trykk og slipp **On / Off**-knappen for å skru på din radio.

Radioen vil være i DAB-funksjon når den slås på første gang. Etter hvert bruk vil radioen huske forrige funksjon som ble brukt og bytte til denne modusen neste gang den brukes.

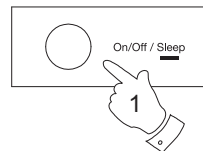

2. Hvis radioen har vært i bruk, velges den sist brukte stasjonen.

3. Hvis det er første gang radioen har blitt brukt, vil det bli utført en skann av Band III DAB-kanalene (avhengig av om skanning allerede ble utført i hvilemodus). I søkeprosessen vil displayet vise fremdriften til stasjonssøket. Tallet på høyre side av skjermen er antallet stasjoner som ble funnet.



4. Når søket er fullført vil den første stasjonen (i alfanumerisk rekkefølge 0...9, A...Z) velges. Den første stasjonen i listen over stasjoner funnet under søk vil spilles av. Displayet vil vise stasjonsnavnet.

5. Hvis ingen signaler finnes kan det være nødvendig å plassere radioen et annet sted for bedre mottak. Du kan da fortsette med å søke for å finne stasjoner som beskrevet på side 9.

- Din radio har en indikator  på displayet for å vise styrken til mottatt DAB radiosignal.

**Merk:** Når klokkeradioen slås på første gang vil den sette volumet til et moderat høyt nivå, i tilfelle lydnivået på kringkastingen er veldig lav. Etter at du har stilt inn volumet med en av knappene **Vol. Up** eller **Down**, vil radioen huske på aktiv innstilling neste gang den brukes.

## Velge en stasjon - DAB

1. Trykk og slipp **On / Off**-knappen for å skru på din radio.
2. Trykk og hold inne **Mode**-knappen gjentatte ganger, inntil DAB-modus er valgt. Skjermen viser navnet på radiostasjonen som er valgt.
3. Roter kontrollen **Tuning** for å bla gjennom listen over tilgjengelige stasjoner.
4. Når ønsket stasjonsnavn vises på displayet, trykkes og slippes **Tuning**-knappen for å velge stasjon. Radioen vil finne den nye stasjonen.
5. Juster **Vol.**-kontrollen til ønsket innstilling.

**Merk:** Hvis radiostasjonen ikke kan tilkobles etter søking etter stasjonen, vil det muligens være nødvendig å plassere radioen et annet sted som gir bedre mottak.

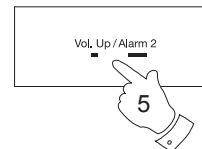
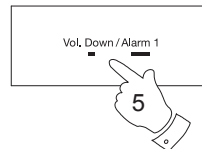
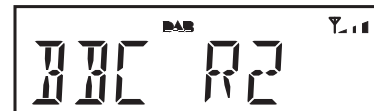
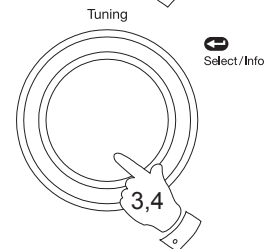
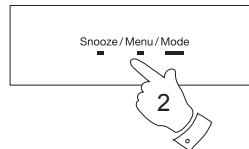
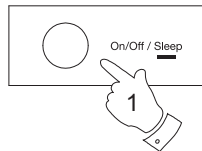

## Andre tjenester - DAB

1. Enkelte radiostasjoner har en eller flere ekstratjenester tilknyttet. Hvis stasjonen er tilknyttet en sekundær tjeneste, vil den sekundære tjenesten vises umiddelbart etter primærtjenesten når du dreier på **Tuning**-kontrollen.
2. For å finne den sekundære tjenesten, trykkes og slippes kontrollen **Tuning** opp. De fleste ekstratjenester sender ikke uavbrutt, og dersom den valgte tjenesten ikke er tilgjengelig vil radioen gå tilbake til den tilknyttede primærtjenesten.

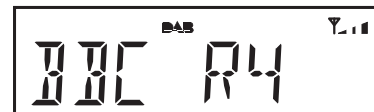
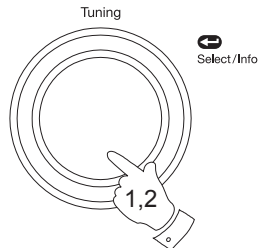

## Visningsvalg - DAB

Radioen har en rekke visningsfunksjoner i DAB-modus:

1. Trykk og slipp opp knappen **Tuning / Info** for å gå gjennom de forskjellige valgene. Alle visningsvalg bortsett fra tekstdisplayet vil gå tilbake til forrige visning etter omtrent 10 sekunder.
  - a. Tid og dag Viser gjeldende tid og ukedag.
  - b. Dato Viser gjeldende dato.
  - c. Stasjonsnavn Viser navnet til DAB-stasjonen det nå lyttes til.

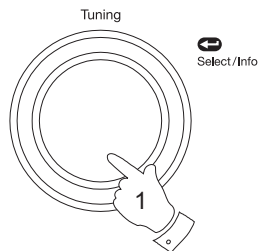



## Visningsalternativer - DAB kont

d. Rulletekst Viser rullende tekstmeldinger som artist / låt navn, telefonnummer osv.



e. Programtype Viser typen stasjon som det lyttes til. F.eks. pop, klassisk, nyheter osv.



f. Multipleksnavn Viser navnet på DAB-multipleksen som den gjeldende stasjonen tilhører.



g. Frekvens Viser frekvensen til DAB-stasjonen det er stilt inn til.



h. Bithastighet Viser bithastigheten for digital lyd for den valgte DAB-stasjonen.



i. Signalstyrke Viser signalstyrken på radiostasjonen du hører på. Minimumssignal-markøren viser hvor sterkt signal du minimum må ha for å motta et tydelig DAB-signal.



## Finne nye stasjoner - DAB

Fra en tid til en annen kan det hende at nye DAB-radiostasjoner blir tilgjengelige. Eller du kan ha flyttet til en annen del av landet. I dette tilfellet må du kanskje la radioen skanne etter nye stasjoner.

1. Trykk og slipp **On / Off**-knappen for å skru på din radio.
2. Om nødvendig, trykk og hold inne **Mode**-knappen til DAB-modus er valgt.
3. Trykk og slipp opp **Menu**-knappen. Den avanserte DAB-menyen vises på displayet.
4. Vri kontrollen **Tuning** til "SCAN" vises på displayet.
5. Trykk inn og slipp opp kontrollen **Tuning**. Din radio vil utføre et søk etter DAB-kanaler på bånd III. Etter hvert som den finner nye stasjoner, vil stasjonstilleren på høyre side av skjermen øke og stasjonene vil legges til listen.

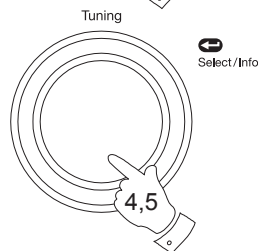
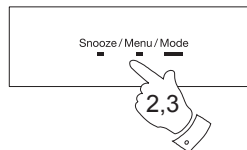
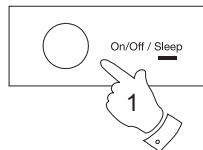

## Manuelt søk - DAB

Manuell innstilling lar deg stille din radio til en gitt DAB-frekvens i Band III. Alle nye stasjoner som søkes opp legges til stasjonslisten. Denne funksjonen kan også brukes til å støtte posisjonering av antennen eller radioen for å optimere mottak for en bestemt kanal eller frekvens.

1. Trykk og slipp opp **Menu**-knappen. Den avanserte DAB-menyen vises på displayet.
2. Vri kontrollen **Tuning** til "MANUAL" vises på displayet. Trykk og slipp **Tuning**-kontrollen for å gå inn på manuell tuning.
3. Vri kontrollen **Tuning** for å velge ønsket DAB-kanal.
4. Trykk og slipp opp kontrollen **Tuning** for å finne valgt frekvens.
5. Dersom et signal finnes, vil dette indikeres med å vise signalstyrke på skjermen. Markøren for minimum signal (!) viser minimum påkrevd signalstyrke for godt DAB-mottak. Signalindikatorene går opp og ned for å vise at signalstyrken endres mens du justerer antennen eller radioposisjonen. Trykk og slipp opp **Tuning**-knappen for å gå tilbake til vanlig DAB-innstillingsmodus.

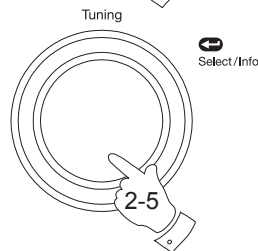
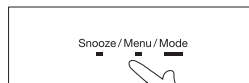

## Dynamic Range Control (DRC) - DAB

DRC-funksjonen kan gjøre det lettere å høre lavere lyder når radioen brukes i støyende omgivelser.

Det finnes tre kompresjonsnivåer:

DRC 0	Ingen kompresjon brukes. (standard)
DRC 1 / 2	Medium kompresjon brukes.
DRC 1	Maksimum kompresjon brukes.

1. Trykk og slipp **On / Off**-knappen for å skru på din radio.
2. Trykk og hold inne **Mode**-knappen gjentatte ganger, inntil DAB-modus er valgt.
3. Trykk og slipp opp **Menu**-knappen. Den avanserte DAB-menyen vises på displayet.
4. Vri kontrollen **Tuning** til "DRC" vises på displayet. Trykk inn og slipp opp kontrollen **Tuning**. Displayet vil vise nåværende DRC-verdi.
5. Vri kontrollen **Tuning** for å velge ønsket DRC-innstilling (standard er 0).
6. Trykk og slipp opp kontrollen **Tuning** for å bekrefte innstillingen. Etter en del sekunder vil displayet gå tilbake til det vanlige radiodisplayet.

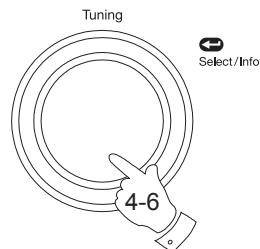
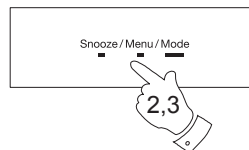
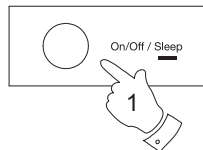

**Merk:** Ikke alle DAB-sendinger kan bruke DRC-funksjonen. Hvis kringkastingen ikke støtter DRC, vil ikke DRC-innstillingen på radioen ha noen effekt.

## Fjerne stasjoner - DAB

På sikt kan det hende at enkelte DAB-tjenester avslutter tjenesten eller bytter stasjon, slik at du ikke kan motta signaler fra stasjonen. Hvis du vil fjerne slike stasjoner fra listen over DAB-stasjoner, kan du bruke stasjonsfunksjonen Prune til å slette DAB-stasjoner du ikke lenger mottar signaler fra.

Stasjoner som ikke kan finnes eller som ikke har blitt funnet på veldig lang tid, blir vist i stasjonslisten med et spørsmålstegn.

1. Trykk og slipp **On / Off**-knappen for å skru på din radio.
2. Trykk og hold inne **Mode**-knappen gjentatte ganger, inntil DAB-modus er valgt.
3. Trykk og slipp opp **Menu**-knappen. Den avanserte DAB-menyen vises på displayet.
4. Vri kontrollen **Tuning** til "PRUNE" vises på displayet. Trykk inn og slipp opp kontrollen **Tuning**.
5. Roter **Tuning**-kontrollen for å velge "Y". Trykk på **Tuning**-kontrollen og slipp den for å fjerne utilgjengelige stasjoner fra listen.
6. Hvis du ikke ønsker å fjerne stasjonene, velger du "N" i trinn 5, og trykker inn **Tuning**-kontrollen og slipper den. Displayet vil deretter gå tilbake til forrige visning.

**Merk:** Hvis du har flyttet radioen din til en annen del av landet bør du også utføre et søk etter nye stasjoner (se seksjonen "Finne nye stasjoner" på side 9).

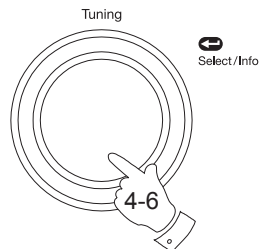
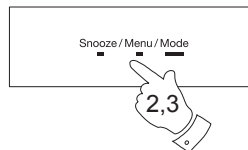
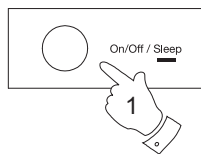

## Bruke radioen - FM autosøk

1. Trekk antennen på baksiden av radioen helt ut. Plasser kabelantennen slik at den er så rett som mulig, og enten over eller under radioen.
2. Trykk og slipp **On / Off**-knappen for å skru på din radio.
3. Trykk og hold inne **Mode**-knappen gjentatte ganger, inntil FM-modus er valgt.
4. Roter **Tuning**-kontrollen i retning med urviseren og trykk deretter inn **Tuning**-kontrollen og hold den inne i 2–3 sekunder hvis du vil at radioen skal søke fra lav til høy frekvens og stoppe automatisk når den finner en stasjon med tilstrekkelig signalstyrke.
5. Etter noen sekunder, blir skjermen oppdatert. Skjermen viser frekvensen på signalet som er funnet. Hvis signalet er sterkt nok og det er RDS-data til stede, vil radioen vise stasjonsnavnet.
6. Hvis du ønsker å finne andre stasjoner, trykker du inn **Tuning**-kontrollen og holder den inne, akkurat som før.
7. Roter **Tuning**-kontrollen i retning mot urviseren og trykk deretter inn **Tuning**-kontrollen og hold den inne i 2–3 sekunder hvis du vil at radioen skal søke fra høy til lav frekvens og stoppe automatisk når den finner en stasjon med tilstrekkelig signalstyrke.
8. Når enden på bølgebandet nås, vil radioen fortsette å søke fra motsatt ende av bølgebandet.
9. Juster **Vol.** til ønsket innstilling. For å slå av radioen, trykk og slipp **On / Off**-knappen.

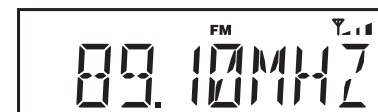
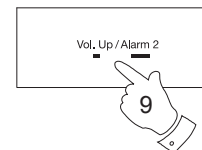
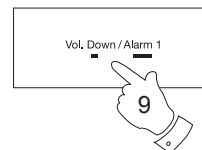
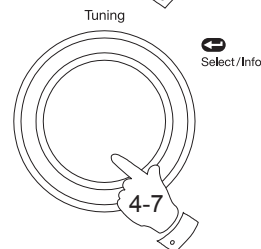
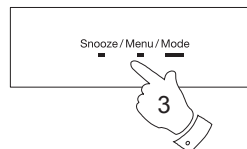
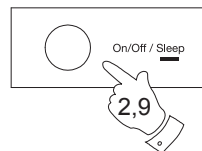

## Manuelt søk - FM

1. Trekk antennen på baksiden av radioen helt ut. Plasser kabelantennen slik at den er så rett som mulig, og enten over eller under radioen.
2. Trykk og slipp **On / Off**-knappen for å skru på din radio.
3. Trykk og hold inne **Mode**-knappen gjentatte ganger, inntil FM-modus er valgt.
4. Vri kontrollen **Tuning** for å stille inn til en stasjon. Frekvensen vil endres i trinn på 50 kHz.  
Dersom radioen søker seg frem til en stasjon med tilstrekkelig signalstyrke med RDS-informasjon tilstede, kan skjermen endres til å vise stasjonsnavnet.
5. Når enden på bølgebandet nås vil radioen begynne innstilling fra andre enden av bølgebandet.
6. Still inn **Vol.** til ønsket innstilling.
7. For å slå av radioen, trykk og slipp **On / Off**-knappen.

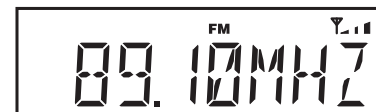
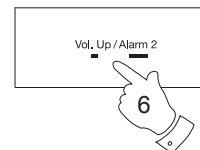
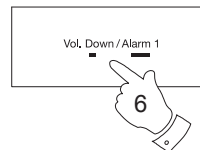
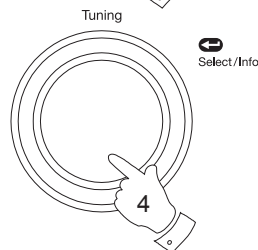
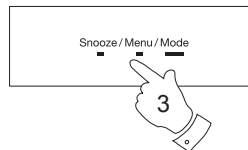
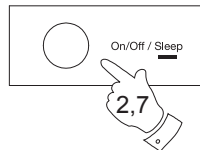

## Visningsvalg - FM

Radioen har en rekke visningsfunksjoner for FM-modus:

Radio Data System (RDS) er et system der lydløs digital informasjon blir sendt i tillegg til normal FM radioprogram. RDS tilbyr flere nyttige muligheter. Følgende er tilgjengelig til din radio.

1. Trykk og slipp opp knappen **Tuning / Info** for å gå gjennom de forskjellige valgene. Alle visningsvalg bortsett fra tekstdisplayet vil gå tilbake til forrige visning etter omtrent 10 sekunder.

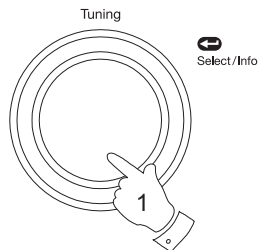

- |                 |  |
|-----------------|--|
| a. Tid og dag   | Viser gjeldende tid og dag.  |
| b. Dato         | Viser gjeldende dato.  |
| c. Stasjonsnavn | Viser navnet på radiostasjonen som er valgt.                               |
| d. Rulletekst   | Viser rullende tekstmeldinger som artist / låtnavn, telefonnummer osv.     |
| e. Programtype  | Viser typen stasjon som det lyttes til. F.eks. pop, klassisk, nyheter osv. |
| f. Frekvens     | Viser FM-frekvensen til radiostasjonen du hører på.                        |

**Merk:** Dersom RDS-informasjon ikke er tilgjengelig, vil ikke radioen kunne vise stasjonsnavn, rullende tekst og programtypeinformasjon.





## Innstilling for søkefølsomhet - FM

Din radio vil normalt søke etter FM-sendinger som er sterke nok til å gi godt mottak. Men det kan hende at du ønsker at autosøk-funksjonen også vil være i stand til å finne svakere signaler, muligens fra radiosendere lengre unna. Din radio har muligheten lokal / fjern for autosøk-funksjonen.

1. Trykk og slipp **On / Off**-knappen for å skru på din radio.
2. Trykk og hold inne **Mode**-knappen gjentatte ganger, inntil FM-modus er valgt.
3. Trykk og slipp opp **Menu**-knappen. Den avanserte FM-menyen vises på displayet.
4. Vri kontrollen **Tuning** til "SCAN" vises på displayet. Trykk inn og slipp opp kontrollen **Tuning**.
5. Vri kontrollen **Tuning** for å veksle mellom valgene "LOCAL" og "DISTANT" på nedre linje på displayet. Valget ekstem gjør at radioen finner svakere signal under søk.
6. Trykk og slipp opp kontrollen **Tuning** for å bekrefte valget ditt. Radioen vil deretter gå tilbake til vanlig informasjonsvisning. Innstillingen lokal eller fjern lagres i radioen og forblir i kraft til den endres eller en systemnullstilling.

**Merk:** Opprinnelig innstilling (fra esken, eller etter en systemnullstilling) gjør at radioen overser svakere (eller fjernere) signaler.

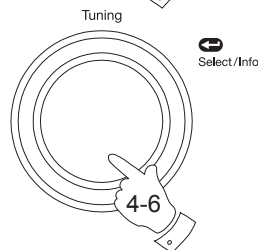
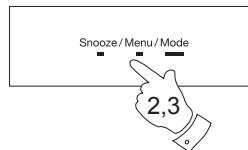
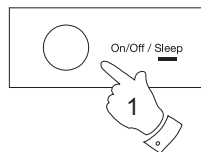

## Forhåndsinnstille stasjoner

Du kan lagre dine foretrukkede DAB- og FM-radiostasjoner til de forhåndsinnstilte stasjonsminnene. Radioen har 20 forhåndsinnstilte minner, 10 for DAB og 10 for FM. Forhåndsinnstillinger huskes av radioen dersom et strøbrudd skulle inntreffe.

Proseduren for å stille inn forhåndsinnstillinger og bruke dem til å søke opp stasjonen er de samme for FM- og DAB-funksjoner, og beskrives under.

1. Trykk og slipp **On / Off**-knappen for å skru på din radio.
2. Trykk og hold inne **Mode**-knappen gjentatte ganger for å velge enten FM- eller DAB-modus.
3. Søk opp ønsket radiostasjon som tidligere beskrevet.
4. Trykk og slipp opp **Preset**-knappen. Displayet vil for eksempel vise, "Empty 1" hvis ingen stasjon har blitt lagret i det minnet.
5. Vri kontrollen **Tuning** for å velge ønsket forhåndsinnstilt stasjonsnummer som du vil at stasjonen skal lagres under.
6. Trykk inn **Tuning**-kontrollen og hold den inne til displayet f.eks. viser "STORED". Stasjonen lagres under den valgte forhåndsinnstillingen. Gjenta denne prosedyren for de gjenværende forhåndsinnstillingene.
7. Stasjoner som lagres i forhåndsinnstilte minner kan overskrives ved å følge prosedyren ovenfor.

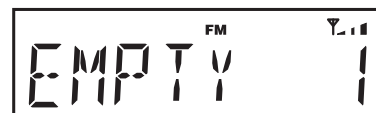
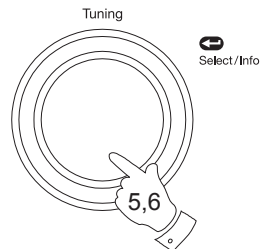
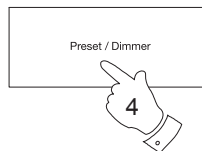
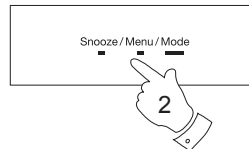
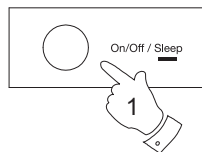

## Hente en forhåndsinnstilt stasjon

1. Trykk og slipp **On / Off**-knappen for å skru på din radio.
2. Trykk og hold inne **Mode**-knappen gjentatte ganger for å velge enten FM- eller DAB-modus.
3. Trykk og slipp opp **Preset**-knappen. Displayet vil for eksempel vise, "Empty 1" hvis ingen stasjon har blitt lagret i det minnet. Dersom en forhåndsinnstilling har blitt lagret, vil skjermen vise enten stasjonsnavnet (for DAB-stasjoner) eller frekvensen (for FM-stasjonen).
4. Vri kontrollen **Tuning** for å velge ønsket forhåndsinnstilt kanal.
5. Trykk inn og slipp opp kontrollen **Tuning**. Din radio vil stilles inn til valgt forhåndsinnstilt kanal i minnet.

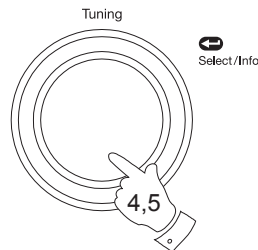
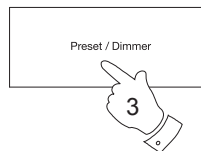
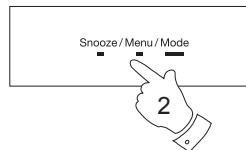
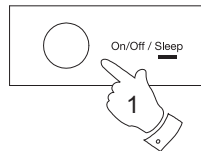

## Bluetooth-modus

Bluetooth-modus gjør at radioen din kan bruke radiohøytalerne til å spille av lyd, spille av lyd fra videofiler og strømmen musikk fra enheter med Bluetooth, blant annet mobiltelefonen, datamaskinen, nettbrettet osv.

"Bluetooth paring" opprettes når to Bluetooth-enheter godtar å etablere en tilkobling og kommunisere med hverandre.

Når en Bluetooth-aktivert enhet, for eksempel Bluetone 40-radioen, er satt til "synlig", vil andre Bluetooth-enheter kunne oppdage, pare eller koble til den.

Radioens Bluetooth-indikator vil blinke når den er satt som synlig, eller når den prøver å koble til en tidligere parett Bluetooth-enhet. Bluetooth-indikatoren vil fortsette å lyse når den er parett med og tilkoblet radioen din.

Bluetooth-tilkoblingens kvalitet kan variere avhengig av hvilke Bluetooth-enheter som er koblet til. Sjekk enheters Bluetooth-egenskaper før du kobler dem til radioen din. Det er ikke alle funksjoner som støttes på enkelte Bluetooth-enheter.

En Bluetooth-tilkobling kan brukes til å overføre lyd over en avstand på omtrent 10 meter. Når to Bluetooth-enheter er parett, anbefaler vi at de ikke står lengre fra hverandre enn 2–3 meter. Det kan oppstå funksjonsproblemer hvis det finnes andre aktiverte Bluetooth-enheter i nærheten mens enhetene pares. Bluetooth er et radiokommunikasjonssystem med kort rekkevidde. Derfor må Bluetooth-enheter vanligvis være i rom eller kontorer av normal størrelse for å kunne kommunisere. Hvor pålitelig Bluetooth-tilkoblingen mellom enhetene er, avhenger i stor grad av rommets konstruksjon, vegger osv. Bluetooth-rekkevidden kan bli kraftig redusert hvis signalet passerer gjennom et fast objekt.

Kropper, mursteins- og betongvegger, store møbler eller bokhyller vil redusere rekkevidden til Bluetooth-enheter i mer eller mindre grad. Glass, vegger med gips- eller trepaneler og kontoravlukker kan ha en mindre betydelig, men likevel merkbar, effekt. Metallrør, foliekledte gipsplater, metallvindusrammer og ledningsnett kan også ha en effekt. Du bør plaserere Bluetooth-enheter nærmere hverandre hvis du opplever kommunikasjonsproblemer.

Wi-fi-nettverk og trådløse telefoner bruker vanligvis samme radiofrekvens som Bluetooth, noe som kan føre til interferens. Prøv å flytte radioen eller en av de andre enhetene hvis det oppstår interferens.

Enkelte Bluetooth-enheter krever en "tilgangskode" (en autentiseringsnøkkel) for å kunne pares med andre enheter. En tilgangskode likner på et passord, men du trenger bare å bruke tilgangskode én gang for å etablere en tilkobling. Hvis enheten ber om en tilgangskode for å koble til radioen din, angir du koden 0000 (fire nuller).

Bluetooth-egenskapene til radioen gjør at den kan motta lyd fra andre Bluetooth-enheter, blant annet mobiltelefoner, PC-er og hånd-PC-er. Det er kun mulig å koble til én Bluetooth-enhet om gangen. Radioen støtter følgende Bluetooth-profiler og -funksjoner.

Radioen støtter A2DP (Advanced Audio Distribution Profile), en stereolyd-tilkobling som strømmen stereoemusikk fra PC-er, mobiltelefoner osv.

Radioen støtter AVRCP (Audio Video Remote Control Profile), som lar radioen styre musikklistene fra en tilkoblet enhet.

**Merk:** Enkelte mobiltelefoner kan koble fra radioen midlertidig når du ringer eller mottar anrop. Enkelte enheter kan midlertidig dempe strømming av lyd via Bluetooth når de mottar tekstmeldinger, e-poster osv. av årsaker som ikke har med strømming av lyd å gjøre. Dette er en funksjon på den tilkoblede enheten, det har ingenting med radioen å gjøre.

## Tilkobling av Bluetooth-enheter

1. Påse at Bluetooth er aktivert på telefonen, nettbrettet eller PC-en. Det kan være lurt å sjekke bruksanvisningen til den andre enheten, da tilkoblingsmetoden varierer for hver enhet.
2. Trykk og slipp **On / Off**-knappen for å skru på din radio.
3. Trykk og hold inne **Mode**-knappen på radioen gjentatte ganger, inntil Bluetooth-modus er valgt. Radioen vil vise at den er "synlig" ved at **Bluetooth-indikatoren** blinker på displayet.
4. Bruk Bluetooth-innstillingene på telefonen, nettbrettet eller PC-en til å søke etter "synlig" enheter. Etter noen sekunder bør du se en enhet som heter "*Blutune 40*".
5. Velg "*Blutune 40*" for å pare telefonen, nettbrettet eller PC-en med radioen og etablere en tilkobling.
6. Så snart tilkoblingen er etablert, vil **Bluetooth-indikatoren** på radioen forbli tent. Du kan nå begynne å spille av musikk fra mobiltelefonen osv.

Enkelte Bluetooth-enheter krever en "tilgangskode" (en autentiseringsnøkkel) for å kunne pares med andre enheter. En tilgangskode likner på et passord, men du trenger bare å bruke tilgangskode én gang for å etablere en tilkobling. Hvis enheten ber om en tilgangskode for å koble til radioen din, angir du koden 0000 (fire nuller).

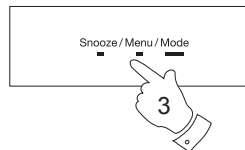
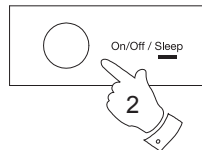

## Spille av lydfiler i Bluetooth-modus

Når radioen er koblet til Bluetooth-enheten du vil pare den med, kan du begynne å spille av musikk med kontrollene på den tilkoblede Bluetooth-enheten.

1. Under avspillingen kan du bruke **Vol.**-knappene på radioen eller Bluetooth-enheten til å justere volumet til ønsket nivå.
2. Hvis telefonen, nettbrettet eller PC-en tillater volumkontroll under bruk av Bluetooth, anbefaler vi at radioens volum settes høyt når du bruker den til vanlig Bluetooth-avspilling. Da vil du kunne justere volumet fra den tilkoblede Bluetooth-enheten. Dette vil vanligvis være den enkleste måten å styre volumet på. Hvis du imidlertid har koblet høretelefoner til radioen, anbefaler vi på det sterkeste at radioens volumkontroll brukes til å justere volumet. Du vil da måtte stille volumet på den tilkoblede Bluetooth-enheten til et høyere nivå. Hensikten med dette er å forhindre at lyden blir uventet høy i høretelefonene når du bytter modus eller slår radioen av og på.
3. Det kan hende at lydavspilleren i telefonen, nettbrettet eller PC-en støtter bruk av kontrollene **Spill av / pause**, **Neste** spor og **Forrige** spor på radioen. Trykk inn og slipp **Tuning**-kontrollen for å spille av eller sette på pause. Roter **Tuning**-kontrollen i retning mot eller med urviseren for å gå til neste eller forrige lydspor.

**Merk:** Det er ikke alle avspillere eller enheter som støtter disse kontrollene.

**Merk:** Hvis enheten er i Bluetooth-modus, og ikke er koblet til en Bluetooth-enhet i mer enn 15 minutter, vil den automatisk gå over til hvilemodus. LCD-skjermen går tilbake til klokkesdisplayet i hvilemodus. Hvis du vil bruke radioen igjen, trykker du på On / Standby-knappen for å slå den på.

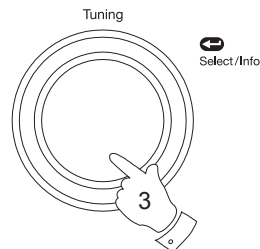
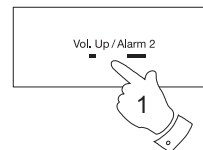
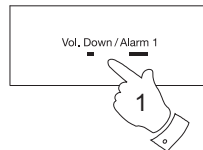

## Koble fra en Bluetooth-enhet

Radioen kan pares med flere enheter, men du kan likevel kun koble den til én Bluetooth-enhet om gangen.

Etter at Bluetooth-enheten er koblet til radioen, kan den ikke avbrytes av en annen Bluetooth-enhet med mindre du først velger å bryte tilkoblingen.

1. Trykk inn **Menu**-knappen på radioen og slipp den for å bryte tilkoblingen. "PAIRING" vil blinke på displayet.
2. Trykk inn og slipp opp kontrollen **Tuning**. Radioen avgir et dobbelt pipesignal hvis radiovolument er stilt til et hørbart nivå.
3. Radioen vil koble fra enheten og deretter bli "synlig" i en periode på omtrent 60 sekunder. **Bluetooth-indikatoren** vil blinke på skjermen. Du kan pare radioen med en ny enhet. Enkelte Bluetooth-enheter vil automatisk koble til, mens andre kan kreve at tilkoblingen bekreftes. Hvis det ikke opprettes en ny tilkobling, vil radioen prøve å koble til den sist tilkoblede enheten på nytt.
4. Hvis du ikke lenger vil at Bluetooth-enheten skal være paret med radioen, må du slette den forrige paringen fra enheten. Se Bluetooth-dokumentasjonen på mobiltelefonen, nettbrettet, PC-en osv. for informasjon om hvordan du avbryter nåværende paringer.

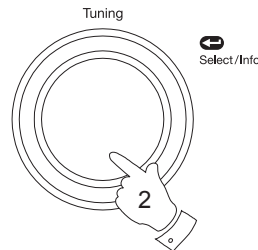
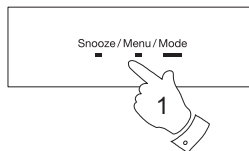

## Stille inn alarmtider

Radioen har to alarmer du kan vâlne opp til, enten DAB / FM-radio eller vanlig alarmsignal. Hver alarm kan stilles inn til å utlôses én gang, daglig, på ukedager eller i helgene.

**Merk: Alarmene kan kun stilles inn når radioen er i hvilemodus.**

**Merk:** Hvis du ikke har trykket på noen knapp innen 1 minutt, vil radioen gå ut av alarmoppsettet.

1. Trykk inn **On / Off**-knappen og slipp den opp for å slå av radioen.
2. Trykk og hold inn knappene **Alarm 1** eller **Alarm 2**.
3. "Alarm 1" eller "Alarm 2" vil vises på displayet, og alarmindikatoren vil blinke på displayet.
4. Trykk inn og slipp **Tuning**-kontrollen for å gå inn på alarminnstillingsmenyen.
5. Vri kontrollen **Tuning** for å velge ON eller OFF. Dersom du velger OFF vil alle nåværende innstillinger for alarmen avbrytes.
6. Med "ON" valgt, trykkes **Tuning**-knappen for at tallene for alarmtime skal blinke på displayet.
7. Roter **Tuning**-kontrollen for å velge alarmtime.

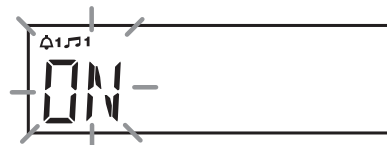
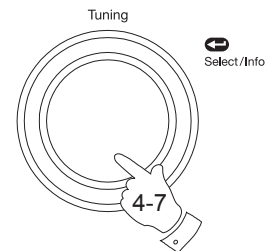
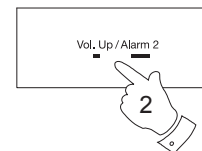
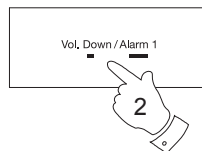
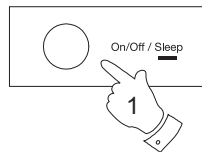



8. Trykk og slipp opp kontrollen **Tuning** for å gå inn i innstilling av timer. Alarmens minuttall vil blinke på skjermen.

9. Roter **Tuning**-kontrollen for å velge alarmminutt.

10. Trykk og slipp opp kontrollen **Tuning** for å gå inn i innstilling av minutter. Alarmens dagvalg vil blinke på skjermen.

• Hvis radioen har blitt stilt inn til å bruke tidsformat med 12 timer, kan du velge om alarmen skal stilles til AM eller PM.

11. Vri kontrollen **Tuning** for å stille inn til ønsket alarmdag.

- |          |                          |
|----------|--------------------------|
| Once     | - Går av kun én gang     |
| Weekends | - Går av kun i helger    |
| Weekdays | - Går av kun på ukedager |
| Daily    | - Går av hver dag        |

• Dersom du stiller inn alarmen til kun én gang, fortsett med trinn 12 nedenfor. Hvis ikke, gå til trinn 18 på neste side.

12. Trykk og slipp opp kontrollen **Tuning** for å bekrefte innstillingen. Alarmens dag vil blinke på skjermen.

13. Roter **Tuning**-kontrollen for å velge alarmdag.

14. Trykk og slipp opp knappen **Tuning** for å gå inn i innstilling av alarmdag. Alarmens måned vil blinke på skjermen.

15. Vri kontrollen **Tuning** for å stille inn til ønsket alarmmåned.

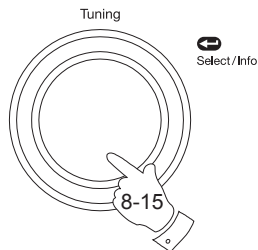

16. Trykk og slipp opp knappen **Tuning** for å gå inn i innstilling av alarmmåned. Alarmens år vil blinke på skjermen.

17. Vri kontrollen **Tuning** for å stille inn til ønsket alarmår.

18. Trykk og slipp opp kontrollen **Tuning** for å bekrefte innstillingen. Alarmens kildealternativ vil blinke på skjermen.

19. Vri kontrollen **Tuning** for å velge ønsket alarmdag i måneden (DAB, FM, BUZZER).

Hvis du stiller inn alarmer til alternativet for radio, kan radioen stilles inn til å bruke radiostasjonen du hørte på sist eller en av stasjonene du har forhåndsinnstilt.



Roter **Tuning**-kontrollen for å velge "LAST" hvis du vil våkne opp til radiostasjonen du sist hørte på, eller for å velge en av de forhåndsinnstilte stasjonene på displayet.

**Merk:** at alarmer bare kan stilles inn til å bruke en forhåndsinnstilling som allerede har blitt lagret. Se "Forhåndsinnstilling av stasjoner" på side 17.

20. Trykk inn og slipp opp kontrollen **Tuning**. Voluminnstillingene vises på displayet.

21. Roter **Tuning**-kontrollen for å velge volum. Radioen bruker voluminnstillingene som er lagret for hver radioalarm når alarmer lyder.

22. Trykk og slipp opp **Tuning**-kontrollen for å bekrefte alarminnstillingene. "SAVED" vises på displayet før du avslutter alarminnstillingen.

Radioalarmer vises i displayet ved symbolet  og korresponderende alarmnummer. Pipealarmen indikeres av -symbolet og korresponderende alarmnummer.

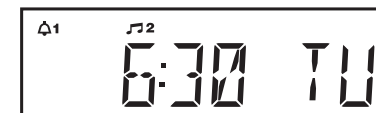
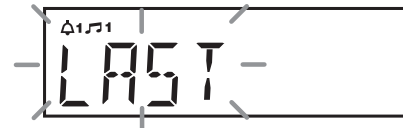
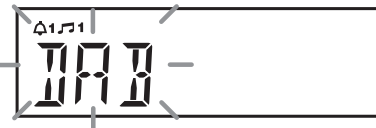
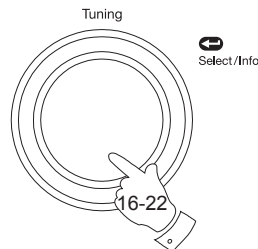

## Når alarmen høres

Alarmen vil lyde på valgte tider i opptil 60 minutter hvis den ikke avbrytes. Maksimumsvolumet som brukes til radioalarmen spesifiseres under innstilling av alarmen.

Når radioen er stilt inn til å våkne med radioalarm, vil radioen gå over til radiostasjonen som er valgt. Hvis radioen ikke kan kobles til spesifisert radiokanal, vil pipingene lyde i stedet.

**Merk:** Hvis radioen skrur på grunn av en radioalarm kan du kontrollere grunnleggende funksjoner sånn som volum.

Når alarmen aktiveres vil den starte mykt og øke gradvis.

Alarmikonet blinker på skjermen og radioen vil automatisk gå tilbake til stand-by-modus når 60 minutter har gått.

## Avbryte alarmer

1. Når en alarm lyder, kan du trykke på **On / Off**-knappen og slippe den opp for å avbryte alarmen.

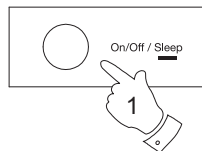

## Dvalefunksjon

1. Trykk inn og slipp **Snooze**-knappen når alarmen går av. Alarmen vil da opphøre i fem minutter.

Når Snooze-knappen har blitt trykt under en alarm, vil displayet vise slumresymbolet **z<sup>z</sup>z**. Denne sekvensen kan gjentas i løpet av alarmperioden på 60 minutter.

2. Snooze-funksjonen avbrytes ved å trykke inn **On / Off**-knappen og slippe den opp.

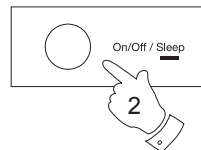
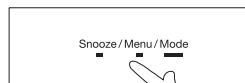

## For å vise alarminnstillingene

1. Trykk inn **On / Off**-knappen og slipp den opp for å slå av radioen.
2. Trykk og hold inn knappene **Alarm 1** eller **Alarm 2** for å gå inn på alarminnstillingene.
3. Trykk og slipp opp **Tuning**-kontrollen gjentatte ganger for å bla gjennom de forskjellige innstillingene for alarmen som er valgt.

Du kan bruke Tuning-kontrollen til å endre hvilken som helst innstilling ved å bruke Tuning-kontrollen til å angi hva du vil endre.

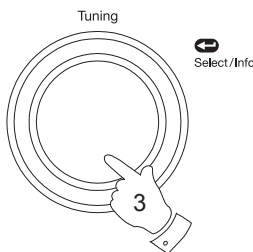

## Innsøvningsfunksjon

Radioen kan bli satt til å slå av etter en angitt tid har passert. Innsøvningsfunksjonen kan stilles inn til mellom 15 og 90 minutter, 15 minutter for hver økning. Påse at din radio er slått på.

1. Trykk inn **Sleep**-knappen og hold den inne mens du bruker radioen. Sovesymbolet  vil blinke på displayet.
2. Roter **Tuning**-kontrollen for å velge innsøvnings tid. Innsøvningsfunksjonen kan stilles inn til mellom 15 og 90 minutter, 15 minutter for hver økning. Neste økning vil avbryte innsøvningsfunksjonen ved å sette den til OFF.
3. Trykk inn og slipp opp kontrollen **Tuning**. Displayet vil gå ut av sovevalgene.
4. Radioen slår seg av etter at den forhåndsinnstilte innsøvnings tiden har passert.
5. Trykk inn **Sleep**-knappen og hold den inne for å vise gjenværende innsøvnings tid. Gjenværende innsøvnings tid vil vises på displayet.
6. Hvis du vil avbryte innsøvnings tiden og skru av radioen innen innsøvnings tiden har passert, trykker du på **On / Off**-knappen og slipper den opp.  
Hvis du vil avbryte innsøvnings tiden, uten å slå av radioen, stiller du radioens timer til AV.

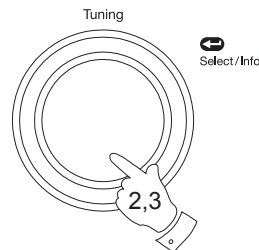
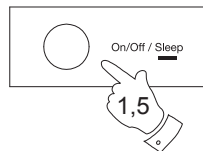

## Stille klokken format

Klokke-displayet som brukes i standardmodus, og når radioen er av, kan stilles inn til 12 eller 24 timers timeformat. Klokkeformatet kan kun stilles inn mens enheten brukes. Det valgte formatet blir også brukt når du stiller inn alarmene.

1. Trykk og slipp **On / Off**-knappen for å skru på din radio.
2. For å stille inn klokkeformat, trykkes og slippes knappen **Menu**. Den avanserte menyen vises på displayet.
3. Vri kontrollen **Tuning** til "SYSTEM" vises på displayet. Trykk inn og slipp opp kontrollen **Tuning**.
4. Vri kontrollen **Tuning** til "TIME" vises på displayet. Trykk inn og slipp opp kontrollen **Tuning**.
5. Vri kontrollen **Tuning** til "12 / 24 HR" vises på displayet. Trykk inn og slipp opp kontrollen **Tuning**.
6. Roter **Tuning**-kontrollen for å vise enten 12 eller 24 timers format.
7. Trykk og slipp opp kontrollen **Tuning** for å bekrefte innstillingen.

Hvis 12-timers klokkeformat velges, vil radioen bruke 12-timers klokke for innstilling av alarmer, og vil vise en AM / PM-indikator på displayet.

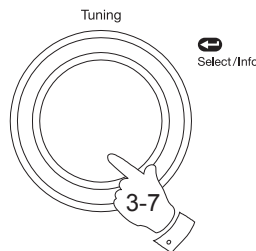
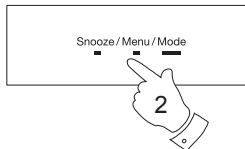
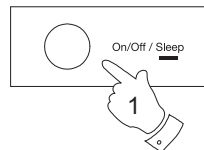

## Stille klokken manuelt

Vanligvis vil din radio stille inn klokken automatisk vha. DAB radiosignalet. Dersom et DAB-signal ikke er tilgjengelig og du må stille inn tiden automatisk, følg prosedyren som vises under.

1. Trykk og slipp **On / Off**-knappen for å skru på din radio.
2. Hvis du vil stille inn klokketiden, trykker du på **Menu**-knappen og holder den inne til den avanserte menyen vises på displayet.
3. Vri kontrollen **Tuning** til "SYSTEM" vises på displayet. Trykk inn og slipp opp kontrollen **Tuning**.
4. Vri kontrollen **Tuning** til "TIME" vises på displayet. Trykk inn og slipp opp kontrollen **Tuning**.
5. Vri kontrollen **Tuning** til "SET TIME" vises på displayet.
6. Trykk og slipp opp kontrollen **Tuning** for å gå inn i prosedyren for manuell innstilling. Timetallene vil blinke på skjermen.
7. Vri kontrollen **Tuning** for å stille inn til ønsket time.
8. Trykk og slipp opp kontrollen **Tuning** for å gå inn i innstilling av timer.
9. Minuttallene vil blinke på skjermen. Vri kontrollen **Tuning** for å stille inn til ønskede minutter.

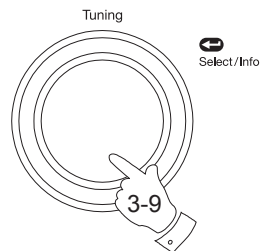
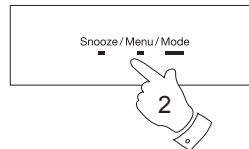
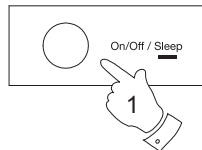

## Manuell innstilling av klokken - forts

10. Trykk og slipp opp kontrollen **Tuning** for å gå inn i innstilling av minutter. Dagen vil deretter blinke på displayet.
- Hvis radioen har blitt stilt inn til å bruke tidsformat med 12 timer, kan du velge om alarmen skal stilles til AM eller PM.
11. Roter **Tuning**-kontrollen for å velge den nåværende dagen.
12. Trykk og slipp opp kontrollen **Tuning** for å gå inn i innstilling av dager. Måned vil blinke på skjermen.
13. Roter **Tuning**-kontrollen for å velge den nåværende måneden.
14. Trykk og slipp opp kontrollen **Tuning** for å gå inn i innstilling av måneder. Året vil blinke på skjermen.
15. Vri kontrollen **Tuning** for å velge inneværende år.
16. Trykk og slipp opp kontrollen **Tuning** for å bekrefte innstillingen. "SAVED" vises på displayet før du avslutter klokkeinnstillingen.

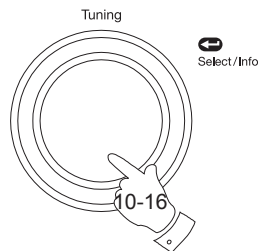



## Oppdatere klokken automatisk

Radioklokken er vanligvis stilt inn ved hjelp av DAB-signalet. Du kan spesifisere om radioklokken skal stilles ved hjelp av DAB eller FM, eller ingen av delene. Hvis du velger ingen av delene må klokken stilles inn automatisk.

1. Trykk og slipp **On / Off**-knappen for å skru på din radio.
2. Trykk på **Menu**-knappen og slipp den opp til den avanserte menyen vises på displayet.
3. Vri kontrollen **Tuning** til "SYSTEM" vises på displayet. Trykk inn og slipp opp kontrollen **Tuning**.
4. Vri kontrollen **Tuning** til "TIME" vises på displayet. Trykk inn og slipp opp kontrollen **Tuning**.
5. Vri kontrollen **Tuning** til "UPDATE" vises på displayet. Trykk inn og slipp opp kontrollen **Tuning**.
6. Roter **Tuning**-kontrollen for å velge et oppdateringsalternativ, enten "ANY", "DAB", "FM" eller "NONE".
7. Trykk og slipp opp kontrollen **Tuning** for å bekrefte valget ditt.
8. Radioen vil stille inn tiden basert på informasjonen den mottar. Radioen vil gå tilbake til forrige menydisplay.

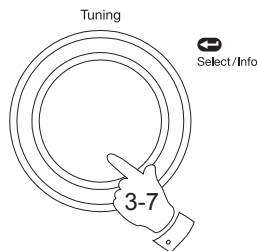
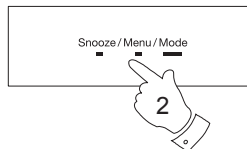
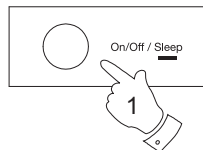

Hvis et signal ikke kan finnes, må enten radioen eller antennen posisjoneres slik at den kan motta signalet. Du kan eventuelt stille den tilbake til manuell klokkemodus (se side 30).

## Visning av klokken

1. Klokkeformatet på radioen kan vise tiden i et 12 eller 24 timers klokkeformat.



## Vis dimmer for baklys

Displayets lysstyrke kan justeres når radioen er i hvilemodus eller når enheten er i bruk.

1. Hvis du vil justere displayets lysstyrke så den passer til lyssettingen i rommet når enheten er i hvilemodus, trykker du på **Dimmer**-knappen på radioen og velger en lysstyrke fra High-Medium-Low og nattmodus.
2. Hvis radioen er i bruk, trykker du på **Menu**-knappen og slipper den opp til den avanserte menyen vises på displayet.
3. Vri kontrollen **Tuning** til "SYSTEM" vises på displayet. Trykk inn og slipp opp kontrollen **Tuning**.
4. Vri kontrollen **Tuning** til "DIMMER" vises på displayet. Trykk inn og slipp opp kontrollen **Tuning**.
5. Roter **Tuning**-kontrollen for å velge mellom "LOW", "MEDIUM", "HIGH" eller "OFF".
6. Trykk og slipp opp kontrollen **Tuning** for å bekrefte valget ditt.
  - Hvis du trykker på en knapp (annet enn lysstyrkeknappen), eller dreier på rotasjonskontrollen, mens radioen er i hvilemodus, vil radioen bytte til en sterkere lysstyrke i noen sekunder. Dette gjør den slik at det er mulig å se tiden hvis lysstyrken i hvilemodus er satt til nattinnstilling.

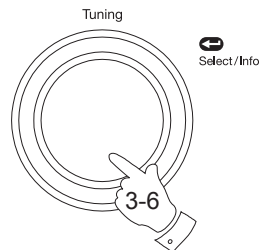
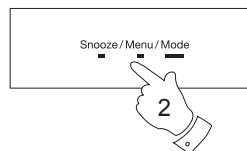
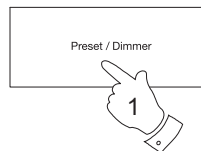

## Programvareversjon

Programvarevisning kan ikke endres, og er bare for din referanse. Påse at din radio er slått på.

1. Trykk og slipp **On / Off**-knappen for å skru på din radio.
2. Trykk og slipp opp **Menu**-knappen. Den avanserte menyen vises på displayet.
3. Vri kontrollen **Tuning** til "SYSTEM" vises på displayet.
4. Trykk inn og slipp opp kontrollen **Tuning**.
5. Vri kontrollen **Tuning** til "SW VER" vises på displayet.
6. Trykk inn og slipp opp kontrollen **Tuning**. Skjermen viser programvareinformasjon.
7. Trykk og slipp opp **Menu**-knappen for å avslutte programvaredisplayet.

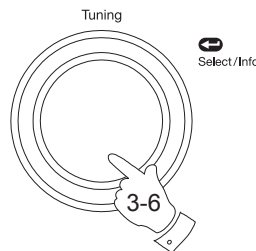
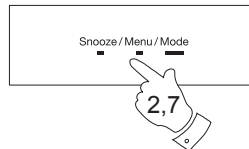
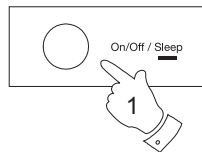

## Språkfunksjon

Din radio kan konfigureres til et annet språk. Påse at din radio er slått på.

1. Trykk og slipp **On / Off**-knappen for å skru på din radio.
2. Trykk og slipp opp **Menu**-knappen. Den avanserte menyen vises på displayet.
3. Vri kontrollen **Tuning** til "SYSTEM" vises på displayet.
4. Trykk inn og slipp opp kontrollen **Tuning**.
5. Vri kontrollen **Tuning** til "LANGUAGE" vises på displayet.
6. Trykk og slipp opp **Tuning**-kontrollen for å gå inn på språkjusteringsmenyen.
7. Roter **Tuning**-kontrollen til ønsket språk vises på displayet.
8. Trykk og slipp opp kontrollen **Tuning** for å bekrefte valget ditt. Displayet vil endres til valgt språk.

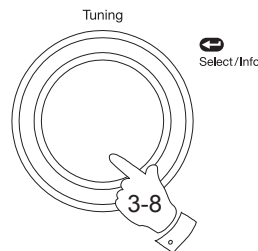
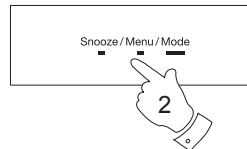
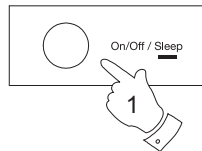

## Tilbakestilling av systemet

Dersom radioen ikke fungerer på korrekt måte, eller noen av tallene på skjermen mangler eller er ufullstendige, bruk følgende fremgangsmåte.

1. Trykk på **On / Off**-knappen for å slå på radioen. Trykk og slipp opp **Menu**-knappen. Den avanserte menyen vises på displayet.
2. Vri kontrollen **Tuning** til "SYSTEM" vises på displayet. Trykk inn og slipp opp kontrollen **Tuning**.
3. Vri kontrollen **Tuning** til "RESET" vises på displayet. Trykk inn og slipp opp kontrollen **Tuning**.
4. Vri kontrollen **Tuning** til "Y" vises på displayet. Hvis du ikke vil tilbakestille systemet, uthever du "N", og trykker på og slipper opp **Tuning**-kontrollen. Displayet vil deretter gå tilbake til forrige visning.
5. Trykk og slipp opp **Tuning**-kontrollen mens "Y" vises. En fullstendig tilbakestilling vil utføres. Stasjonslisten og forhåndsinnstillingene vil slettes. Alarmene avbrytes og innstillingene går tilbake til standardverdiene. Displayet vil vise "WELCOME", og en liten stund etter vil nåværende tid og dag vises på displayet.
6. Se "Bruke radioen" på side 4 for mer informasjon.

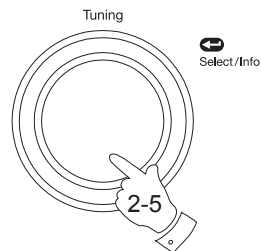
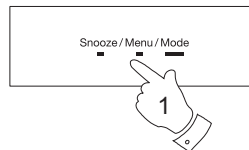
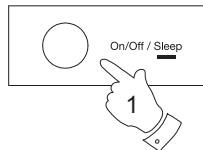

I tilfeller av funksjonsfeil grunnet elektrostatisk utladning, nullstill produktet i henhold til beskrivelsen for å fortsette med normal funksjon. Dersom du ikke kan utføre nullstillingsoperasjonen som den beskrives ovenfor må du kanskje koble fra og koble til strømforsyningen.

## Kontakt for hodetelefoner

Det er et 3,5 mm **Hodetelefonuttak** som befinner seg på baksiden av din radio for bruk med hodetelefoner. Å sette inn en plugg, demper automatisk den innebygde høyttaleren.

Vær klar over at følsomheten til hodetelefoner kan variere svært mye. Vi anbefaler derfor at du stiller lydstyrken på et lavt nivå før du kople hodetelefoner til radioen.

**VIKTIG:** Utstrakt lydtrykk fra øretelefoner og hodetelefoner kan forårsake hørselsskader.

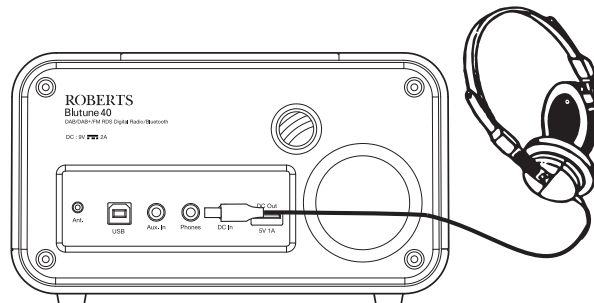

## Ekstra inngangskontakt

1. Kople til en signalkilde med stereo- eller monolyd (f.eks. CD-spiller eller MP3-spiller) via **inngangskontakten** for ekstrautstyr (Aux In).
2. Trykk og slipp **On / Off**-knappen for å skru på din radio.
3. Trykk og hold inne **Mode**-knappen gjentatte ganger, inntil displayet viser "AUX IN".
4. Juster **Volume**-kontrollen på spilleren og radioen for komfortabel lytting.
5. Fjern ledningen fra **inngangskontakten**-kontakten, eller trykk og hold inne **Mode**-knappen, for å avbryte Auxiliary Input-modus.

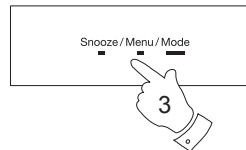
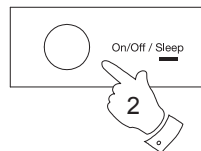
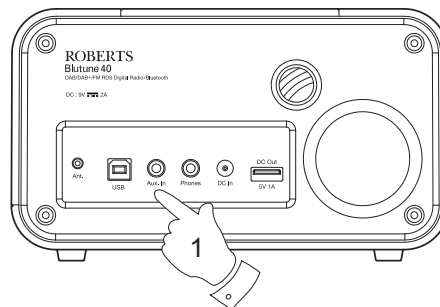

**Merk:** Hvis radioen er i Auxiliary input-modus i over 15 minutter uten å motta signal, vil den automatisk gå over til hvilemodus. LCD-skjermen går tilbake til klokke-displayet i hvilemodus. Hvis du vil bruke radioen igjen, trykker du på On / Standby-knappen for å slå den på.

## USB-kontakt for lading av iPhone eller smarttelefoner

Radioen din er utstyrt med en USB-inngang beregnet på å lade opp en iPhone eller smarttelefoner o.l.

Oppladingstiden kan variere, og i enkelte tilfeller kan det ta lengre tid å lade opp enn når du bruker laderen som fulgte med smarttelefonen din.

1. Kontroller at radioen er koblet til strøm.
2. Koble smarttelefonen til i USB-kontakten bakpå radioen.
3. iPhone eller smarttelefonen vil begynne å lade opp.
4. Fjern USB-kabelen etter at en iPhone eller smarttelefon har blitt ladet.

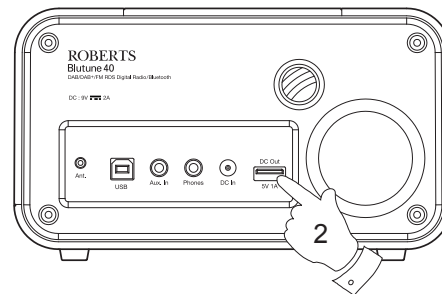

## Programvareoppdateringer

Hvis en programvareoppdatering er tilgjengelig for din radio, vil informasjon om hvordan du kan oppdatere din radio bli tilgjengelig på vår nettside <http://www.robertsradio.com>



## Forsiktig

Ikke utsett radioen for vann, damp eller sand. Du må ikke la radioen stå et sted der overdreven varme kan forårsake skade, som i en parkert bil. Selv om den utvendige temperaturen ikke er høy, kan solskinet gi betydelig varme bak vinduene. Det anbefales alltid å bruke DAB-båndet når det er mulig, fordi du kan vente bedre resultater som følge av høyere kvalitet og fravær av interferens enn det normalt er mulig å oppnå på FM-båndet.

- Navneplaten befinner seg på baksiden av enheten.



- Radioen må ikke utsettes for drypp eller sprut, heller ikke må gjenstander fylt med væske, som for eksempel vaser, settes på radioen.
- Det anbefales å bruke produktet slik at det er en minimum avstand (10 cm er anbefalt) til nærliggende objekter, for å sikre god ventilasjon.
- Ventilasjon av produktet må ikke forhindres ved å dekke den eller ventilasjonsåpningene med ting som aviser, duker, gardiner osv.
- Ingen kilder til åpne flammer, som tente stearinlys, må settes oppå produktet.
- Det anbefales å unngå å bruke eller lagre produktet i ekstreme temperaturer. Unngå å forlate enheten i biler, i vinduskarmer, i direkte sollys osv.

## Spesifikasjoner

### Strømkrav

Spenning AC 230 V  50 / 60 Hz (adapter)

### Frekvensdekning

FM 87,5 – 108 MHz  
DAB 174,928 – 239,200 MHz

## Kretsegenskaper

Høytaler 78 mm  
Utgangseffekt 5 Watt

Kontakt for hodetelefoner 3,5 mm dia  
Ekstra inngangkontakt 3,5 mm dia

Antennesystem FM Kabelantenne  
DAB Kabelantenne

Selskapet forbeholder seg retten til å endre spesifikasjonene uten forvarsel.

## Garanti

Dette instrumentet garanteres i tolv måneder fra leveransedatoen til eieren, og gjelder produksjonsfeil eller sammenbrudd av komponenter, gjeldene fremgangsmåtene under. Skulle en komponent eller del feile i løpet av denne garantiperioden, vil den bli reparert eller erstattet gratis.

Denne garantien dekker ikke:

1. Skade som følge av uriktig bruk.
2. Følgefeil.
3. Mottakere med fjernede eller uleselige serienumre.

Fremgangsmåte:

Et krav overfor denne garantien må fremsettes gjennom forhandleren som instrumentet ble kjøpt av. Roberts-forhandleren din vil i de fleste tilfeller ta seg av alle feil raskt og effektivt, men i enkelte tilfeller kan det være nødvendig å returnere apparatet til serviceavdelingen for nærmere ettersyn.

Disse erklæringene påvirker ikke en forbrukers lovmessige rettigheter.



*Issue 1 NO*

Website: <http://www.robertsradio.com>

© 2013 Roberts Radio Limited

