

# ROBERTS

Enjoy Listening

## Blutune 40

DAB / DAB+ / FM / Bluetooth digital radio



**DAB**  
Digital Audio Broadcasting

**DAB+**

**+** Digital  
Radio

 **Bluetooth™**

Læs venligst denne manual før brug

## Indholdsfortegnelse

Betjeningsknapper.....	2-3	Annullering af alarmer .....	26
Brug af radioen for første gang.....	4	Snooze-funktion.....	27
Betjening af din radio.....	5	Sådan ser du alarmindstillinger .....	27
Valg af station - DAB .....	6	Slumrefunktionen.....	28
Sekundære tjenester - DAB.....	7	Indstilling af urformat .....	29
Visningsindstillinger - DAB .....	7-8	Manuel indstilling af uret.....	30-31
Sådan finder du nye stationer - DAB.....	9	Automatisk opdatering af uret.....	32
Manuel tuning - DAB .....	10	Visning af uret.....	33
Dynamic Range Control (DRC) - DAB.....	11	Display med baggrundsbelysning.....	33
Udskillelse af stationer - DAB.....	12	Software-version.....	34
Betjening af din radio - FM auto-tuning .....	13	Sprogfunktion .....	35
Manuel tuning - FM.....	14	Nulstilling af system.....	36
Visningsindstillinger - FM.....	15	Høretelefonindgang .....	37
Indstilling af søgefølsomheden - FM .....	16	Ekstra input-stik .....	37
Forindstilling af stationer.....	17	USB-indgangsstik til opladning af iPhone eller smartphone.....	38
Genkald af en forindstillet station .....	18	Opgradering af software:.....	39
Bluetooth-funktion.....	19	Advarsler .....	40
Opkobling af Bluetooth-udstyr .....	20	Specifikationer .....	41
Afspilning af lydfiler i Bluetooth-tilstand.....	21	Kredsløbsfunktioner.....	41
Frakobling af Bluetooth-udstyr.....	22	Garanti.....	42
Indstilling af alarmer .....	23-25		
Når alarmen lyder.....	26		

## Betjeningsknapper (Øverst)

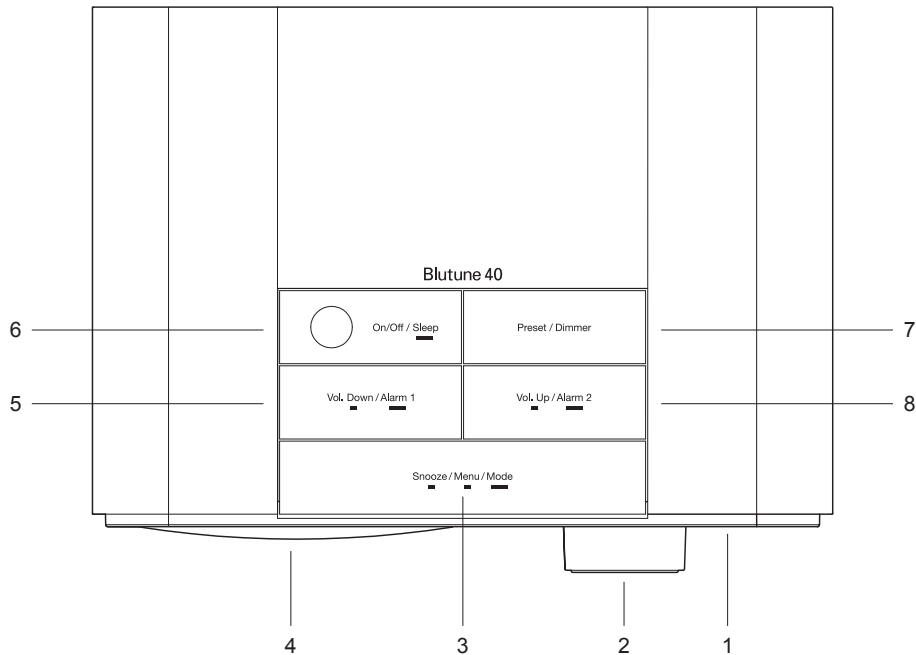

1. LCD display
2. Indstilling / Vælg / Info-kontrol
3. Menu / Funktion / Slumreknap
4. Højtaler

5. Lydstyrke ned / Alarm 1-knap
6. Tænd/Sluk / Sleep-knap
7. Forindstilling / Lysdæmper-knap
8. Lydstyrke op / Alarm 2-knap

### Knappernes funktion

- Kort tryk
- ▬ Langt tryk

## Betjeningsknapper (bagside)

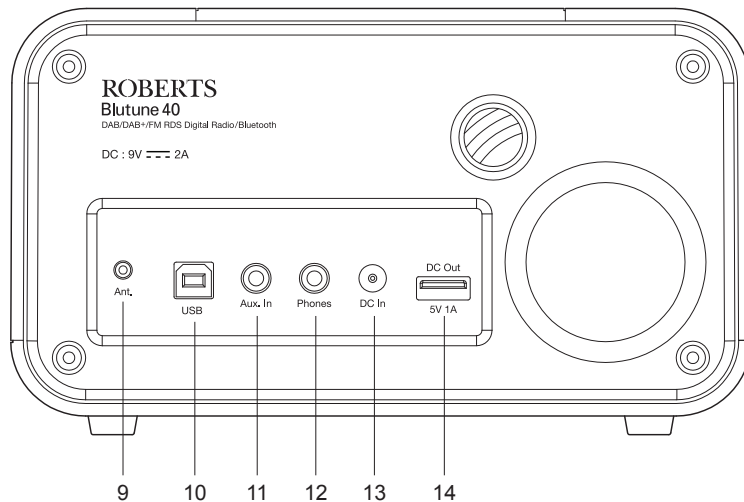

9. DAB / FM kabelantenne
10. USB stik (kun til softwareopgraderinger)
11. Ekstra input-stik
12. Høretelefonindgang
13. DC-strømsik
14. Opladerstik

## Brug af radioen for første gang

1. Placer din radio på en plan overflade.
2. Træk antennekablet på bagsiden af din radio helt ud. Anbring din kabelantenne på en sådan måde, at den er så langt udstrakt som muligt enten over eller under radioen.
3. Indsæt adapterstikket i DC-indgangen, som er placeret på bagsiden af din radio. Sæt adapteren i en standard stikkontakt. Displayet viser "WELCOME" i nogle få sekunder. I løbet af denne tid søger radioen efter DAB radiosignaler. Efter kort tid vil den aktuelle tid og dag vises på displayet.
4. Hvis der ikke bliver fundet noget signal, vises "0:00". Det kan være nødvendigt at flytte din radio til et sted med bedre radiosignal. Herefter skal du søge efter stationerne, som beskrevet på side 9.

**VIGTIGT:** Strømadapteren bruges til at forbinde radioen til stikkontakten. Stikkontakten som anvendes til radioen skal være tilgængelig under normal brug. For at afbryde radioen helt fra strømforsyningen, skal adapteren tages helt ud af stikkontakten.

Tegnene, der vises på LCD-displayet betyder, at radioen er tilsluttet og modtager strøm fra stikkontakten.

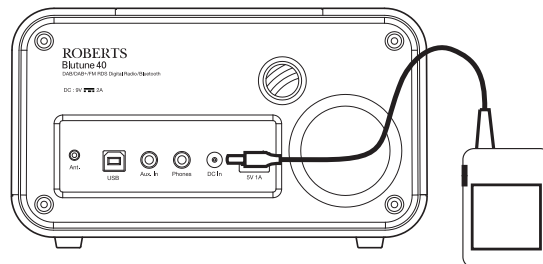

## Betjening af din radio

1. Tryk og slip **On/Off**-knappen for at tænde din radio.  
Første gang radioen tændes, vil den være i DAB-tilstand. Efter hver anvendelse vil radioen huske den funktion, der bliver brugt, og derefter tænde i den samme funktion, næste gang den bliver brugt.
  2. Hvis radioen har været brugt før, vælger den automatisk den sidst brugte station.
  3. Hvis det er første gang radioen bruges, begynder den at søge efter DAB-kanaler på Bånd III (afhængigt af, om den allerede har søgt efter kanalerne mens den stod på standby). Når radioen søger efter kanaler, vises forløbet på displayet. Nummeret på højre side af displayet er det antal stationer, der er fundet.
  4. Når radioen er færdig med at søge, vælges den første station (i alfanumerisk rækkefølge 0....9, A....Z). Radioen begynder herefter af spille den første station på listen. Displayet viser så navnet på radiostationen.
  5. Hvis der ikke findes nogle signaler, kan det være nødvendigt at stille din radio et sted, der giver bedre modtagelse. Herefter skal du søge efter stationerne, som beskrevet på side 9.
- Din radio har en indikator  på displayet, som angiver hvor stærkt det modtagne DAB radiosignal er.

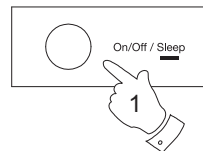

**Bemærk:** Når radioen først tændes, vil lyden være sat til et forholdsvis højt niveau, hvis udsendelsen skulle være meget stille. Efter du har indstillet lyden med knapperne **Vol. Up** eller **Down**, vil radioen huske den valgte indstilling til næste gang den anvendes.

## Valg af station - DAB

1. Tryk og slip **On/Off**-knappen for at tænde din radio.
2. Tryk gentagne gange på knappen **Mode**, indtil DAB-funktionen er valgt. Displayet vil vise navnet på den aktuelle radiostation.
3. Drej knappen **Tuning** for at gennemse listen over tilgængelige radiostationer.
4. Når det ønskede stationsnavn vises på displayet, tryk på knappen **Tuning** for at vælge stationen. Radioen finder nu den nye station.
5. Juster **Vol.** til den ønskede lydstyrke.

**Bemærk:** Hvis radioen ikke opretter forbindelsen, når du har valgt en station, kan det være nødvendigt at flytte din radio til et sted med bedre modtagelse.

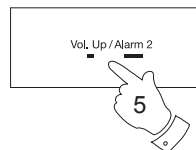
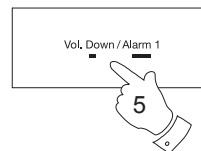
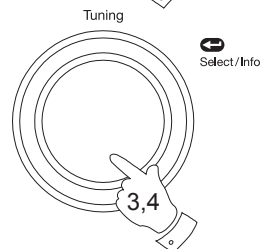
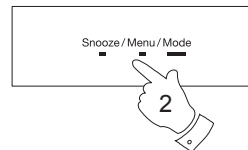
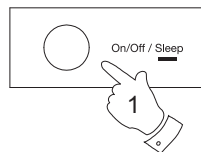

## Sekundære tjenester - DAB

1. Visse radiostationer tilbyder en eller flere sekundære tjenester. Hvis en radiostation tilbyder en sekundær tjeneste, vises denne umiddelbart efter den primære tjeneste, når du drejer på **Tuning**-knappen.
2. For at tune ind på den sekundære tjeneste, tryk på **Tuning**-knappen. De fleste sekundære tjenester sender ikke hele tiden, og hvis den valgte tjeneste ikke er tilgængelig, vil radioen genindstille til den tilhørende primære tjeneste.

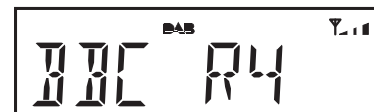
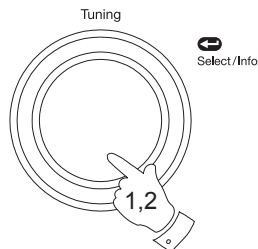

## Visningsindstillinger - DAB

Din radio har et udvalg af visningsmuligheder i tilstanden DAB:

1. Tryk og slip **Tuning / Info**-knappen for at gennemgå de forskellige muligheder. Alle visningsindstillingerne, med undtagelse af tekstdisplayet, vender tilbage til visning af uret efter omkring ti sekunder.
  - a. Tid og dag Viser det aktuelle klokkeslæt og ugedagen.
  - b. Dato Viser den aktuelle dato.
  - c. Stationsnavn Viser navnet på den DAB radiostation der lyttes til.

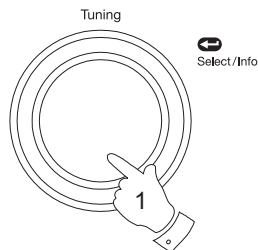



## Visningsindstillinger - DAB fortsat

d. Rulletekst Viser rulletekster, som f.eks. sangerens/  
musikkens navn, telefonnummer, osv.



e. Programtype Viser hvilke radiostationer der lyttes til, som  
f.eks. Pop, Klassisk, Nyheder osv.



f. Multiplex-navn Viser navnet på det DAB-multiplex, den  
aktuelle station tilhører.



g. Frekvens Viser frekvensen på den aktuelt indstillede  
DAB-station.



h. Bit-hastighed Viser den digitale lydbit-hastighed på den  
aktuelle DAB-station.



i. Signalstyrke Viser signalstyrken på den station, der lyttes  
til. Minimumsmarkøren viser den mindste  
signalstyrke, der er nødvendig for at opnå  
en god DAB-modtagelse.



## Sådan finder du nye stationer - DAB

En gang imellem, vil en ny DAB-station blive tilgængelig. Eller du kan have flyttet til et andet sted i landet. Derfor kan det være nødvendigt igen at søge efter stationer på din radio.

1. Tryk og slip **On/Off**-knappen for at tænde din radio.
2. Tryk gentagne gange på knappen **Mode**, indtil DAB-funktionen er valgt.
3. Tryk og slip **Menu**-knappen. Den avancerede DAB-menu vises nu på displayet.
4. Drej knappen **Tuning** indtil displayet viser "SCAN".
5. Tryk og slip knappen **Tuning**. Din radio søger nu efter DAB-kanalerne på bånd III. Som nye stationer findes, tæller stationstælleren på højre side af displayet opad, og stationerne tilføjes listen.

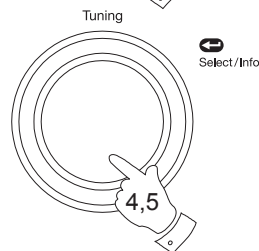
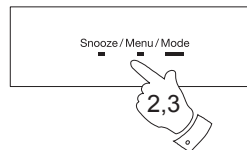
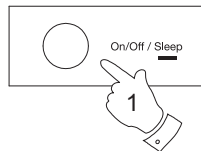

## Manuel tuning - DAB

Manuel tuning tillader dig at indstille din radio til en særlig DAB-frekvens på Bånd III. Alle nye stationer der bliver fundet, vil blive føjet til listen. Denne funktion kan også anvendes til at optimere antennens eller radioens modtagelse af en bestemt kanal eller frekvens.

1. Tryk og slip **Menu**-knappen. Den avancerede DAB-menu vises nu på displayet.
2. Drej knappen **Tuning** indtil displayet viser "MANUAL". Tryk og slip knappen **Tuning** for at gå ind i tilstanden manuel indstilling.
3. Drej knappen **Tuning** for at vælge den ønskede DAB kanal.
4. Tryk og slip **Tuning**-knappen for at tune ind på den valgte frekvens.
5. Hvis et signal er til stede, vil dette blive vist på signalstyrke-displayet. Minimumsmarkøren (|) viser den mindste signalstyrke der er nødvendig for at opnå en god DAB-modtagelse. Signalmarkørerne går op og ned, og viser den skiftende signalstyrke, når du justerer antennen eller placeringen af din clockradio. Tryk og slip **Tuning**-knappen igen for at vende tilbage til den normale DAB-tuningsfunktion.

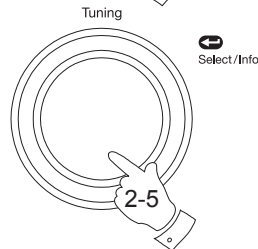
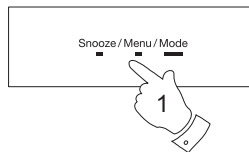

## Dynamic Range Control (DRC) - DAB

DRC-funktionen kan gøre det lettere at høre stille lyde, når din radio bliver anvendt i støjfyldte omgivelser.

Der er tre komprimeringsniveauer:

DRC 0	Ingen komprimering anvendt. (standard)
DRC 1/2	Medium-komprimering anvendt.
DRC 1	Maksimum komprimering anvendt.

1. Tryk og slip **On/Off**-knappen for at tænde din radio.
2. Tryk gentagne gange på knappen **Mode**, indtil DAB-funktionen er valgt.
3. Tryk og slip **Menu**-knappen. Den avancerede DAB-menu vises nu på displayet.
4. Drej på **Tuning**-knappen, indtil der står "DRC" på displayet. Tryk og slip knappen **Tuning**. Displayet vil vise den aktuelle DRC-værdi.
5. Drej knappen **Tuning** for at vælge den ønskede DRC indstilling (standard er 0).
6. Tryk og slip knappen **Tuning** for at bekræfte indstillingen. Displayet vender tilbage til at vise radionavne efter nogle sekunder.

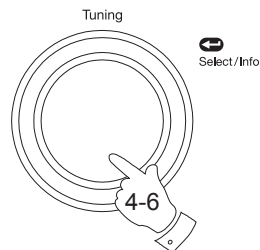
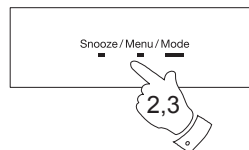
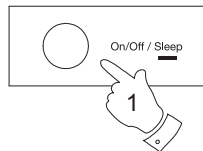

**Bemærk:** Ikke alle DAB-radioudsendelser kan bruge DRC-funktionen. Hvis udsendelsen ikke understøtter DRC, så vil radioens DRC-indstilling ikke have nogen effekt.

## Udskillelse af stationer - DAB

Over tid vil nogle DAB-tjenester ophøre med at sende, eller de skifter sendested, så du ikke kan modtage stationen. For at flytte sådanne stationer fra listen over DAB-stationer, kan du bruge udrensning-funktionen til at slette stationer på listen, der ikke længere kan modtages.

De stationer, som ikke kan findes, eller som ikke har kunnet modtages i meget lang tid, vises på listen over radiostationer markeret med et spørgsmålstegn.

1. Tryk og slip **On/Off**-knappen for at tænde din radio.
2. Tryk gentagne gange på knappen **Mode**, indtil DAB-funktionen er valgt.
3. Tryk og slip **Menu**-knappen. Den avancerede DAB-menu vises nu på displayet.
4. Drej på **Tuning**-knappen, indtil der står "PRUNE" på displayet. Tryk og slip knappen **Tuning**.
5. Drej knappen **Tuning** for at vælge "Y". Tryk og slip **Tuning**-knappen for at foretage en udrensning af stationslisten, så stationer, der ikke længere kan modtages, slettes på listen.
6. Hvis du ikke vil slette inaktive stationer, så vælg "N" i trin 5 og tryk og slip **Tuning**-knappen. Displayet vender tilbage til den tidligere visning.

**Bemærk:** Hvis du er flyttet med din radio til en anden del af landet, skal du igen søge efter nye stationer (se afsnittet "Sådan finder du nye stationer" på side 9).

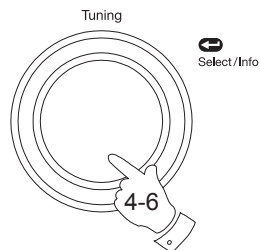
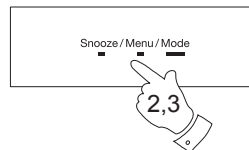
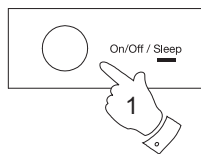

## Betjening af din radio - FM auto-tuning

1. Træk antennekablet på bagsiden af din radio helt ud. Anbring din kabelantenne på en sådan måde, at den er så langt udstrakt som muligt enten over eller under radioen.
2. Tryk og slip **On/Off**-knappen for at tænde din radio.
3. Tryk gentagne gange på knappen **Mode**, indtil FM-funktionen er valgt.
4. Drej **Tuning**-knappen med uret og tryk og hold **Tuning**-knappen i 2 - 3 sekunder for at få din radio til at søge fra lav frekvens til høj frekvens og stoppe automatisk, når den finder en station med den nødvendige styrke.
5. Efter et par sekunder opdateres displayet. Displayet viser frekvensen af det fundne signal. Hvis signalet er stærkt nok og der er RDS-data til stede, så viser radioen også stationens navn.
6. Tryk på **Tuning**-knappen og hold den inde som før, for at finde andre stationer.
7. Drej **Tuning**-knappen mod uret og tryk og hold **Tuning**-knappen i 2 - 3 sekunder for at få din radio til at søge fra høj frekvens til lav frekvens og stoppe automatisk, når den finder en station med den nødvendige styrke.
8. Når båndets afslutning er nået, begynder radioen sin tuning igen fra den modsatte ende af båndet.
9. Juster **Vol.** til den ønskede lydstyrke. For at slukke for din radio, tryk og slip knappen **On/Off**.

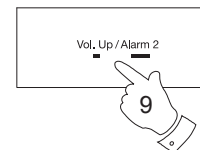
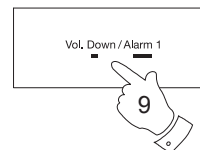
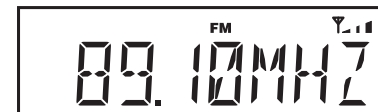
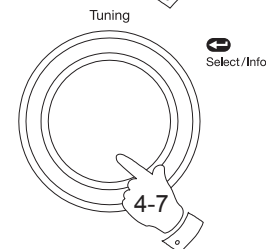
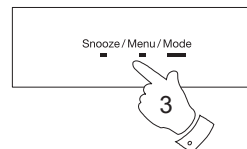
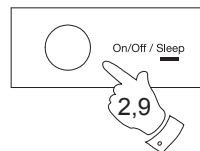

## Manuel tuning - FM

1. Træk antennekablet på bagsiden af din radio helt ud. Anbring din kabelantenne på en sådan måde, at den er så langt udstrakt som muligt enten over eller under radioen.
2. Tryk og slip **On/Off**-knappen for at tænde din radio.
3. Tryk gentagne gange på knappen **Mode**, indtil FM-funktionen er valgt.
4. Drej knappen **Tuning** for at indstille til en station. Frekvensen skifter i trin på 50 kHz.  
Hvis signalet er stærkt nok og der er RDS-data til stede, kan displayet vise stationens navn.
5. Når du har nået bølgebåndets ende, vil din radio begynde at søge fra enden af det modsatte bølgebånd.
6. Juster **Vol.** til den ønskede lydstyrke.
7. For at slukke for din radio tryk og slip knappen **On/Off**.

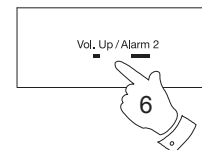
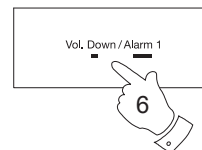
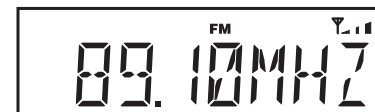
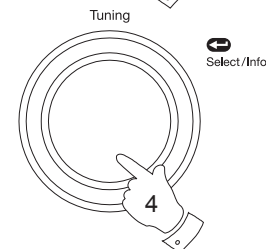
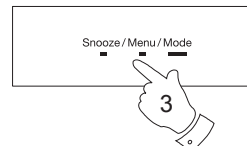
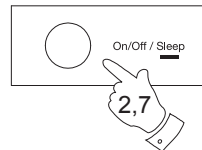

## Visningsindstillinger - FM

Din radio har en række visningsindstillinger for FM-funktionen:

Radio Date Systemet (RDS) er et system, der videregiver hørbar digital information ud over de normale FM radioprogrammer. RDS tilbyder en lang række nyttige funktioner. Det følgende findes i din radio.

1. Tryk og slip **Tuning/Info**-knappen for at gennemgå de forskellige muligheder. Alle visningsindstillingerne, med undtagelse af tekstdisplayet, vender tilbage til visning af uret efter omkring ti sekunder.

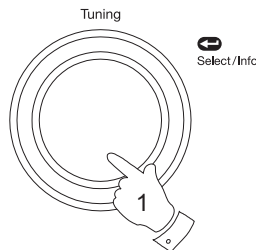

- |                 |   |
|-----------------|---|
| a. Tid og dag   | Viser den aktuelle tid og dag.  |
| b. Dato         | Viser den aktuelle dato.  |
| c. Stationsnavn | Viser navnet på den radiostation der lyttes til.                                  |
| d. Rulletekst   | Viser rulletekster, som f.eks. sangerens/ musikkens navn, telefonnummer, osv.     |
| e. Programtype  | Viser hvilken type station der lyttes til, som f.eks. Pop, Klassisk, Nyheder osv. |
| f. Frekvens     | Viser FM-frekvensen på den radiostation der lyttes til.                           |

**Bemærk:** Hvis ingen RDS-data er til stede, kan radioen ikke vise information om stationsnavn, scroll-tekst og programtype.





## Indstilling af søgefølsomheden - FM

Din radio søger normalt efter FM udsendelser, som er stærke nok til at give god modtagelse. Imidlertid kan du ønske at Auto-søgningen også er i stand til at finde svagere signaler, muligvis fra radiosendere længere væk. Din radio inkluderer en lokal / fjern indstilling for Auto-søgningen.

1. Tryk og slip **On/Off**-knappen for at tænde din radio.
2. Tryk gentagne gange på knappen **Mode**, indtil FM-funktionen er valgt.
3. Tryk og slip **Menu**-knappen. Den avancerede FM-menu vises nu på displayet.
4. Drej på **Tuning**-knappen, indtil der står "SCAN" på displayet. Tryk og slip knappen **Tuning**.
5. Drej knappen **Tuning** for at skifte mellem "LOCAL" og "DISTANT" indstillinger på displayets nederste linje. Den fjerne valgmulighed tillader radioen at finde svagere signaler under søgningen.
6. Tryk og slip knappen **Tuning** for at bekræfte dit valg. Radioen vender derefter tilbage til det normale informationsdisplay. Lokal- og fjernindstilling gemmes på radioen, indtil den ændres eller indtil systemet nulstilles.

**Bemærk:** Den oprindelige indstilling (fra fabrikken, eller efter nulstilling af system) får radioen til at ignorere svagere (eller fjernere) signaler.

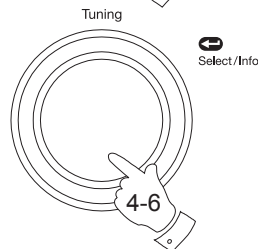
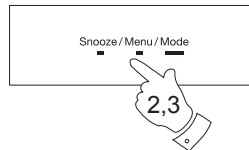
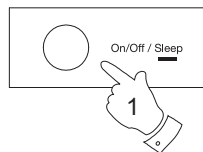

## Forindstilling af stationer

Du kan gemme dine foretrukne DAB og FM radiostationer på den forudindstillede stationshukommelse. Der er 20 hukommelsesindstillinger i din radio, 10 til DAB og 10 til FM. Forindstillingerne huskes af din radio, også selv om der skulle ske en strømafbrydelse.

Stationerne gemmes og bruges på samme måde, både på FM og DAB-tilstanden, og fremgangsmåden er beskrevet nedenfor.

1. Tryk og slip **On/Off**-knappen for at tænde din radio.
2. Tryk gentagne gange på knappen **Mode**, indtil enten FM- eller DAB-funktionen er valgt.
3. Stil ind på den ønskede station, som beskrevet tidligere.
4. Tryk og slip **Preset**-knappen. Displayet viser, for eksempel, "Empty 1", hvis ingen station er gemt til denne forindstilling.
5. Drej på **Tuning**-knappen for at vælge det ønskede forudindstillede stationsnummer, som du gerne vil lagre stationen under.
6. Tryk og hold **Tuning**-knappen, indtil displayet f.eks. viser "STORED". Stationen gemmes på den valgt programmerbare knap. Gentag denne fremgangsmåde på resten af de programmerbare knapper.
7. Stationer, som er gemt på de programmerbare knapper, kan overskrives ved at følge den ovenstående fremgangsmåde.

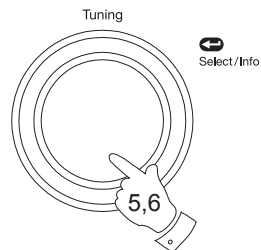
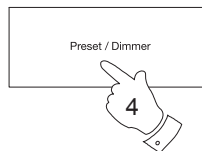
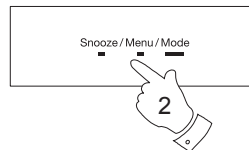
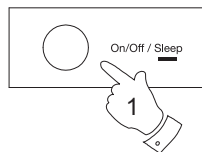

## Genkald af en forindstillet station

1. Tryk og slip **On/Off**-knappen for at tænde din radio.
2. Tryk gentagne gange på knappen **Mode**, indtil enten FM- eller DAB-funktionen er valgt.
3. Tryk og slip **Preset**-knappen. Displayet viser, for eksempel, "Empty 1", hvis ingen station er gemt til denne forindstilling. Hvis en station er gemt vil displayet vise enten stationens navn (ved DAB-stationer) eller frekvensen (ved FM-stationer).
4. Drej på **Tuning**-knappen for at vælge den ønskede forindstillede station.
5. Tryk og slip knappen **Tuning**. Din radio stiller ind på den valgte forindstillede station, som er gemt i den forindstillede hukommelse.

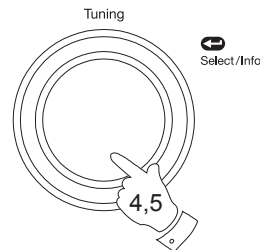
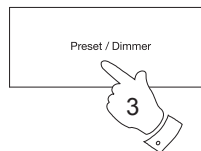
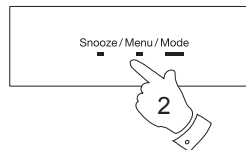
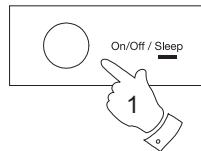

## Bluetooth-funktion

Bluetooth-funktionen på din radios giver dig mulighed for at afspille lyd fra videofiler og streame musik fra Bluetooth-kompatibelt udstyr, som f.eks. din mobiltelefon, computer, tablet osv. gennem din radios højttaler.

Displayet viser "Bluetooth pairing", når to Bluetooth-kompatible enheder interagerer for at oprette en forbindelse og kommunikere med hinanden.

Når en Bluetooth-kompatibel enhed, som f.eks. din Bluetone 40 radio er i en 'opdagelig' tilstand, så kan andre Bluetooth-enheder registrere den og danne par med den.

Din radios Bluetooth-indikator blinker, når den er opdagelig, eller når den forsøger at oprette forbindelse til en tidligere pardannet enhed. Når din radio er pardannet med en enhed og der er oprettet forbindelse, lyser Bluetooth-indikatoren på radioen konstant.

Ydelsen i en Bluetooth-forbindelse kan variere, afhængig af de tilsluttede Bluetooth-enheder. Se venligst oplysningerne om dit udstyrs Bluetooth-kapacitet, før du tilslutter det til din radio. Det er muligvis ikke alle funktioner, der understøttes på visse pardannede Bluetooth-enheder.

En Bluetooth-tilslutning kan oprette en lydforbindelse på en afstand af op til ca. 10 meter. Når to Bluetooth-enheder pardannes, anbefaler vi at holde afstanden mellem dem på højst 2 til 3 meter. Hvis der befinder sig andre aktive Bluetooth-enheder i nærheden under opkoblingen, kan der opstå tilslutningsproblemer. Bluetooth er et radiokommunikationssystem over små afstande, og generelt set kan Bluetooth-enheder kommunikere med hinanden uden problemer inden for et almindeligt værelse eller kontor. Om en Bluetooth-tilslutning kan fungere fra det ene rum til det andet, afhænger i stor grad af rummets konstruktion og væggenes materialer osv. Bluetooth-enheders kommunikationsomfang kan i høj grad reduceres, hvis signalet skal passere gennem en massiv genstand.

Mennesker, murstens- og betonvægge, tunge møbler eller bogreoler vil alle til en vis grad kunne reducere dit Bluetooth-udstyrs tilkoblingsomfang. Glas, pudsede vægge eller trævægge og skillevægge kan også til en vis grad påvirke opkoblingen. Metalrør, foliedækkede gipsplader, metalvinduesrammer og almindelig kabelføring i rummet kan også påvirke opkoblingen. Hvis du bemærker problemer i kommunikationen mellem Bluetooth-udstyret, bør du forsøge at placere dem nærmere hinanden.

WiFi-netværk og trådløse telefoner bruger som regel samme eller lignende frekvenser som Bluetooth, og kan derfor skabe interferens mellem udstyret. Hvis du bemærker, at der opstår interferens, så forsøg at placere radioen eller noget af det andet involverede udstyr et andet sted.

Visse Bluetooth-enheder kan kræve, at du bruger en "adgangsnøgle" (til autentificering) for at kunne oprette en forbindelse mellem udstyrets enheder. Adgangsnøglen virker som en almindelig adgangskode, men du behøver kun at bruge adgangsnøglen enkelt gang for at etablere forbindelsen. Hvis dit udstyr kræver en adgangsnøgle for at kunne pardannes med radioen, så indtast koden 0000 (fire nuller).

Din radios Bluetooth-kapabilitet gør det muligt for den at modtage lyd fra mange former for Bluetooth-udstyr, herunder mobiltelefoner, PC'ere og PDA'ere. Du kan kun tilslutte én Bluetooth-enhed ad gangen til din radio. Den understøtter de følgende Bluetooth-profiler og funktioner.

Din radio understøtter A2DP (Advanced Audio Distribution Profile), som er en forbindelse i stereolyd, der streamer musik i stereo fra PC'ere, mobiltelefoner osv.

Din radio understøtter AVRCP (Audio Video Remote Control Profile), der gør det muligt for radioen at håndtere afspilning af musik fra det tilsluttede udstyr.

**Bemærk:** Visse mobiltelefoner frakobler muligvis fra radioen midlertidigt, når du foretager eller modtager opkald. Visse enheder slår muligvis lyden fra på Bluetooth-streamingen, når der modtages en SMS, e-mail eller lignende, der ikke har forbindelse med selve audiostreamingen. Denne adfærd er en indbygget funktion i det tilsluttede udstyr og indebærer ikke nogen fejl i din radio.

## Opkobling af Bluetooth-udstyr

1. Kontrollér, at Bluetooth-tilslutningen på din telefon, tablet eller PC er aktiveret. Du skal eventuelt læse brugsanvisningen til dit udstyr, da opkoblingsmetoden varierer afhængigt af udstyret.
2. Tryk og slip **On/Off**-knappen for at tænde din radio.
3. Tryk gentagne gange på knappen **Mode** på din radio, indtil Bluetooth-tilstanden er valgt. Din radio viser, at den er "opdagelig" ved at **Bluetooth-indikatoren** blinker på displayet.
4. Brug Bluetooth-indstillingerne på din telefon, tablet eller PC til at lade den søge efter "opdagelig" udstyr. Efter nogle få sekunder bør du kunne se et udstyr benævnt "*Blutune 40*".
5. Vælg "*Blutune 40*", hvorefter din telefon, tablet eller PC pardannes med radioen og opretter en forbindelse.
6. Når tilslutningen er etableret, forbliver **Bluetooth-indikatoren** på radioen tændt. Nu kan du begynde at spille musik fra din telefon osv.

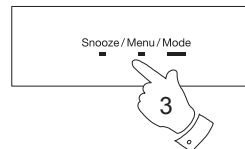
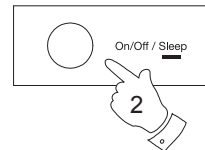

Visse Bluetooth-enheder kan kræve, at du bruger en "adgangsnøgle" (til autentificering) for at kunne oprette en forbindelse mellem udstyrets enheder. Adgangsnøglen virker som en almindelig adgangskode, men du behøver kun at bruge adgangsnøglen enkelt gang for at etablere forbindelsen. Hvis dit udstyr kræver en adgangsnøgle for at kunne pardannes med radioen, så indtast koden 0000 (fire nuller).

## Afspilning af lydfile i Bluetooth-tilstand

Når du har oprettet en forbindelse mellem din radio og det valgte Bluetooth-udstyr, kan du begynde at afspille din musik ved hjælp af betjeningsknapperne på det tilsluttede Bluetooth-udstyr.

1. Når afspilningen starter, kan du regulere lydstyrken til det ønskede niveau ved hjælp af **Vol.**-knapperne på din radio eller på det tilsluttede Bluetooth-udstyr.
2. Hvis du kan justere lydstyrken på din telefon, tablet eller PC, når du bruger Bluetooth, anbefaler vi at du skrue højt op for lyden på radioen. På den måde kan du herefter justere lydstyrken på det tilsluttede Bluetooth-udstyr. Det vil som regel være en nemmere måde at justere lydstyrken på. Men hvis du bruger høretelefoner, der er tilkoblet din radio, anbefaler vi meget stærkt, at du justere lydstyrken på radioen. I dette tilfælde skal du skrue højt op for lyden på det tilsluttede Bluetooth-udstyr. Formålet er at forhindre, at der opstår uventede høje lyde i høretelefonerne, hvis du skifter radioens tilstand eller når du tænder eller slukker for den.
3. Musikafspilleren i din telefon, tablet eller PC kan muligvis betjenes med knapperne **Afspil/Pause**, **Næste** nummer og **Foregående** nummer på din radio. For at afspille lyden eller stille den på pause, skal du blot trykke og slippe **Tuning**-knappen. For at gå til næste eller foregående nummer kan du dreje på **Tuning**-knappen med uret eller mod uret efter behov.

**Bemærk:** Det er muligvis ikke alle musikafspillere eller enheder, der kan styres med disse kommandoer.

**Bemærk:** Hvis enheden står på Bluetooth-tilstanden og den ikke er tilsluttet noget Bluetooth-udstyr i mere end 15 minutter, går den automatisk på standby. LCD-displayet vender tilbage til standby og viser uret. For at bruge radioen igen, skal du blot trykke på On/Standby-knappen for at tænde for den.

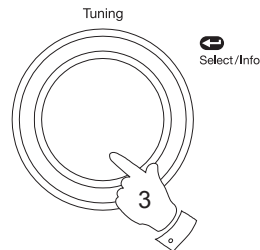
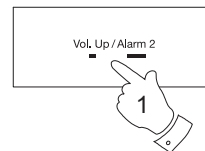
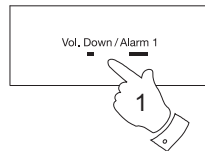

## Frakobling af Bluetooth-udstyr

Du kan kun tilslutte en enkelt Bluetooth-enhed til radioen ad gangen, selv om den er pardannet med flere forskellige enheder.

Når du har forbundet en Bluetooth-enhed til din radio, kan den ikke afbrydes af noget andet Bluetooth-udstyr, med mindre du selv vælger at afbryde forbindelsen.

1. For at afbryde en forbindelse, skal du blot trykke og slippe **Menu-**knappen på radioen. "PAIRING" blinker på displayet.
2. Tryk og slip knappen **Tuning**. Radioen bipper to gange, såfremt dens lydstyrke er indstillet på et hørbart niveau.
3. Radioen afbryder hermed forbindelsen og forbliver i tilstanden "opdagelig" i et tidsrum på omkring 60 sekunder. **Bluetooth-indikatoren** blinker på skærmen. Nu kan du pardanne din radio med en ny enhed. Visse Bluetooth-enheder opretter automatisk forbindelsen, men andre muligvis har brug for, at du bekræfter forbindelsen. Hvis der ikke oprettes en ny forbindelse, vil radioen forsøge at genoprette forbindelse til det tidligere forbundne apparat.
4. Når du ikke længere vil have at din Bluetooth-enhed skal være pardannet med radioen, skal du slette den pågældende pardannelse på enheden. Se oplysningerne om Bluetooth i brugsanvisningen til din telefon, tablet, PC osv., for yderligere detaljer om, hvordan du sletter aktuelle pardannelser.

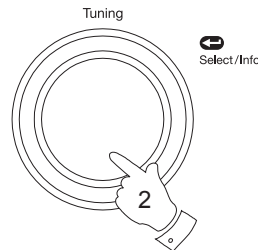
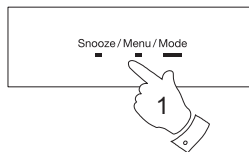

## Indstilling af alarmer

Din radio har to alarmer, der kan indstilles til at vække dig med DAB, FM-radio eller bip-alarm. Hver alarm kan sættes til at ringe én gang, dagligt, på hverdage eller i weekenden.

**Bemærk:** Alarmen kan kun indstilles, når din radio står på standby.

**Bemærk:** Hvis der ikke trykkes på nogen knapper i 1 minut, vil din radio automatisk lukke for alarmindstillingen.

1. Tryk på **On/Off**-knappen for at tænde din radio.
2. Tryk og hold **Alarm 1** eller **Alarm 2**-knappen nede.
3. "Alarm 1" eller "Alarm 2" vises på displayet, og alarmindikatoren blinker på displayet.
4. Tryk og slip **Tuning**-knappen for at åbne alarmmenuen.
5. Drej **Tuning**-knappen for at vælge On eller OFF. Hvis OFF vælges, vil alle aktuelle indstillinger for den valgte alarm annulleres.
6. Vælg "ON" og tryk på **Tuning**-knappen, indtil timerne for vækkeuret blinker på displayet.
7. Drej knappen **Tuning** for at vælge det ønskede timetal.

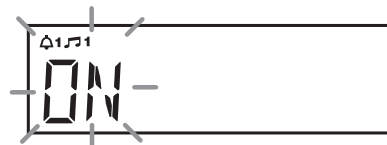
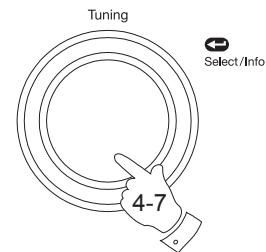
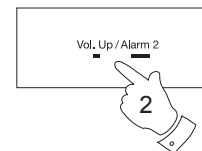
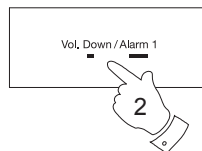
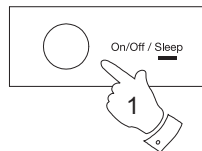



8. Tryk og slip **Tuning**-knappen for at gemme indstilling af timetal. Minutterne på alarmen vil nu blinke på displayet.

9. Drej knappen **Tuning** for at vælge det ønskede minuttal.

10. Tryk og slip **Tuning**-knappen for at gemme indstilling af minutterne. Alarmdagen blinker nu på displayet.

• Hvis din radio er indstillet til at bruge et 12-timers urformat, får du valget mellem AM og PM.

11. Drej på **Tuning**-knappen for at indstille den ønskede dag for alarmen.

- |          |                            |
|----------|----------------------------|
| Once     | - Vil kun lyde en gang     |
| Weekends | - Vil kun lyde i weekenden |
| Weekdays | - Vil kun lyde på hverdage |
| Daily    | - Vil lyde hver dag        |

• Hvis alarmen sættes til én gang, fortsæt med trin 12 nedenfor. Ellers gå til trin 18 på næste side.

12. Tryk og slip knappen **Tuning** for at bekræfte indstillingen. Alarmdagen vil nu blinke på displayet.

13. Drej knappen **Tuning** for at vælge vækkeurets ugedag.

14. Tryk og slip knappen **Tuning** for at indstille alarmdagen. Alarmmåneden vil nu blinke på displayet.

15. Drej knappen **Tuning** for at vælge alarmmåneden.

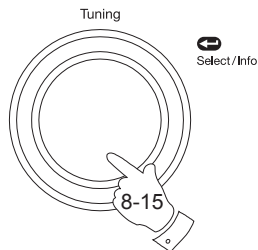

16. Tryk og slip knappen **Tuning** for at indstille alarmmåneden. Alarmåret vil nu blinke i displayet.

17. Drej knappen **Tuning** for at vælge vækkeurets årstal.

18. Tryk og slip knappen **Tuning** for at bekræfte indstillingen. Alarmikonet blinker nu på displayet.

19. Drej på **Tuning** knappen for at vælge den ønskede alarmkilde (DAB, FM, BUZZER).

Hvis alarmer indstilles til at vække med radio, stilles radioalarmer på den sidst aflyttede radiostation eller en af de andre stationer, der er gemt på en af de programmerbare knapper.



Drej på knappen **Tuning** for at vælge enten "LAST" for at blive vækket af den sidst aflyttede radiostation eller fra en station på en af de programmerbare knapper.

**Bemærk:** Bemærk at du kun kan indstille alarmer til at bruge en af de stationer, som allerede er gemt. Se venligst "Forindstilling stationer" side 17.

20. Tryk og slip knappen **Tuning**. Lydstyrken vises på displayet.

21. Drej knappen **Tuning** for at vælge den ønskede lydstyrke. Radioen anvender den gemte lydstyrke på hvert alarmsignal, når det udsendes.

22. Tryk og slip **Tuning**-knappen for at bekræfte indstillingen for alarmer. "SAVED" vises på displayet, før radioen afslutter alarmindstillingen.

Radioalarmer er vist på displayet med symbolet  og det tilsvarende alarmnummer. Bip-bip-alarmer er vist på displayet med symbolet  og det tilsvarende alarmnummer.

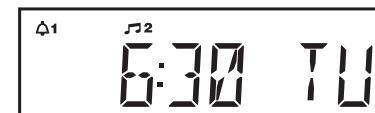
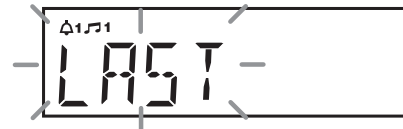
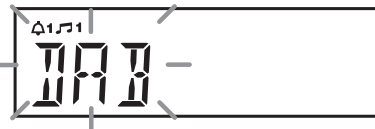
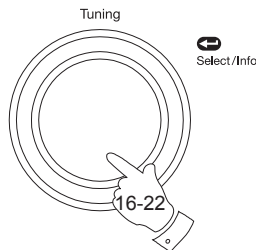

## Når alarmen lyder

Alarmen lyder på det valgte tidspunkt i op til 60 minutter, undtagen hvis det annulleres. Alarmens maksimale lydstyrke vil være, som du har specificeret den under indstilling af vækkeuret.

Når din radio er sat til at vække med radioalarm, vil din radio benytte den valgte radiostation. Hvis radioen ikke kan etablere forbindelse til den specifikke radiostation, vil vækning ske i form af en brummelyden i stedet.

**Bemærk:** Hvis radioen tændes på grund af en radio-alarm, kan du stadig betjene de grundlæggende funktioner, såsom lydstyrken.

Når buzzer-alarmen aktiveres, starter den blidt og hæver niveauet gradvist.

Alarmikonet blinker på skærmen og radioen skifter automatisk tilbage til standby, når de 60 minutter er udløbet.

## Annullering af alarmer

1. Når alarmen går i gang, så tryk på **On/Off**-knappen for at annullere alarmen.

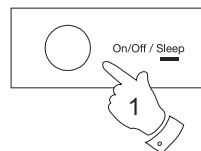

## Snooze-funktion

1. Når radioen eller summeren går i gang, kan du trykke på **Snooze**-knappen. Så slukkes vækkeuret i 5 minutter.

Når Snooze-knappen er blevet trykket ned under en alarm, viser displayet Snooze-symbolet **z<sup>z</sup>**. Denne sekvens kan gentages under den 60 minutter lange alarm-periode.

2. For at annullere snooze-funktionen, tryk på **On/Off**-knappen.

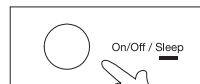
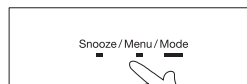

## Sådan ser du alarmindstillinger

1. Tryk og slip **On/Off**-knappen for at slukke radioen, hvis du ønsker det.
2. Tryk og hold knappen **Alarm 1** eller **Alarm 2** nede for at åbne alarmindstillingerne.
3. Tryk gentagne gange på **Tuning**-knappen for at se de forskellige indstillinger for den valgte alarm.

Du kan anvende Tuning-knappen til at ændre en hvilken som helst indstilling, hvis du ønsker, og anvende Tuning-knappen for at foretage ændringen.

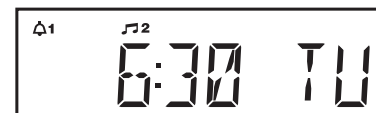
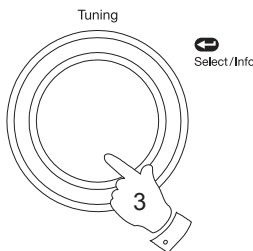

## Slumrefunktionen

Din radio kan indstilles til at slukke automatisk efter udløbet af en given periode. Slumringsindstillingen kan indstilles til mellem 15 og 90 minutter, i 5-minutters intervaller. Sørg for at din radio er tændt.

1. Når din radio er tændt, så tryk og hold **Sleep**-knappen nede, og slip herefter knappen. Slumringssymbolet  blinker på displayet.
2. Drej på **Tuning**-knappen for at vælge den ønskede indslumringstid. Slumringsindstillingen vil øges i intervaller fra 15 minutter op til 90 minutter. Endnu et tryk vil få slumringsindstillingen til at vise OFF, hvilket vil annullere sleep-funktionen.
3. Tryk og slip knappen **Tuning**. Displayet forlader slumringsindstillingerne.
4. Din radio slukker, når den indstillede slumringstid er gået.
5. For at se den tilbageværende indslumringstid kan du trykke og holde på **Sleep**-knappen og herefter slippe den. Den resterende slumringstid vises på displayet.
6. Du kan annullere slumringsindstillingen og slukke for radioen, før den valgte indslumringstid er udløbet, ved at trykke og slippe **On/Off**-knappen.  
Du kan annullere slumringsindstillingen uden at slukke for radioen ved at stille slumringsfunktionen på OFF.

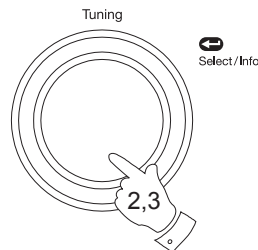
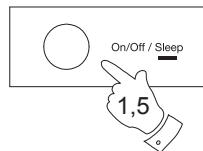

## Indstilling af urformat

Uret, som vises når radioen er på standby, og når den er i brug, kan indstilles til 12 eller 24 timers format. Ur-formatet kan kun indstilles, når radioen er tændt. Det valgte format bruges også, når du indstiller alarmerne.

1. Tryk og slip **On/Off**-knappen for at tænde din radio.
2. For at indstille urformatet, tryk på knappen **Menu**. Den avancerede menu vises nu på displayet.
3. Drej på **Tuning**-knappen, indtil der står "SYSTEM" på displayet. Tryk og slip knappen **Tuning**.
4. Drej på **Tuning**-knappen, indtil der står "TIME" på displayet. Tryk og slip knappen **Tuning**.
5. Drej på **Tuning**-knappen, indtil der står "12/24 HR" på displayet. Tryk og slip knappen **Tuning**.
6. Drej knappen **Tuning** for at vælge enten 12 eller 24 timers format.
7. Tryk og slip knappen **Tuning** for at bekræfte indstillingen.

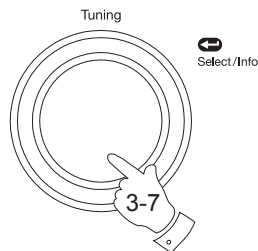
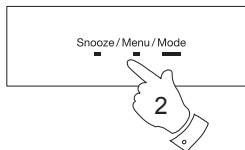
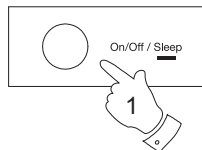

Hvis 12 timers urformat er valgt, vil radioen derefter bruge 12 timers urformat til indstillingen af alarmer, og viser et 12 timers ur med en AM eller PM indikator på displayet.

## Manuel indstilling af uret

Normalt vil din radio indstille uret automatisk ved hjælp af DAB-radiosignalet. Hvis der ikke er noget DAB-signal til stede og du skal indstille uret manuelt, følg venligst vejledningen som vist nedenfor.

1. Tryk og slip **On/Off**-knappen for at tænde din radio.
2. For at indstille tiden på uret skal du trykke og slippe **Menu**-knappen, indtil den avancerede menu vises på displayet.
3. Drej på **Tuning**-knappen, indtil der står "SYSTEM" på displayet. Tryk og slip knappen **Tuning**.
4. Drej på **Tuning**-knappen, indtil der står "TIME" på displayet. Tryk og slip knappen **Tuning**.
5. Drej på **Tuning**-knappen, indtil der står "SET TIME" på displayet.
6. Tryk og slip **Tuning**-knappen for at indstille uret manuelt. Timetallene vil blinke på displayet.
7. Drej på **Tuning**-knappen for at indstille det ønskede timetal.
8. Tryk og slip **Tuning**-knappen for at gemme indstilling af timetal.
9. Minuttallene blinker nu på displayet. Drej på **Tuning**-knappen for at indstille det ønskede minuttal.

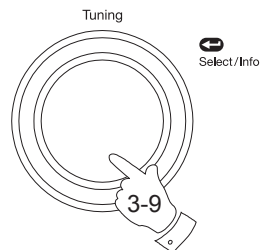
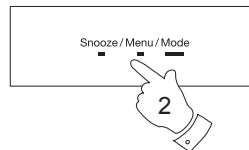
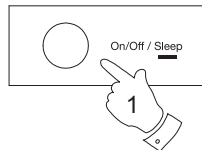

## Indstilling af vækkeur - fortsat

10. Tryk og slip **Tuning**-knappen for at gemme indstilling af minutterne. Dagen blinker derefter på displayet.
- Hvis din radio er indstillet til at bruge et 12-timers urformat, får du valget mellem AM og PM.
11. Drej på **Tuning**-knappen for at vælge den aktuelle dag.
12. Tryk og slip **Tuning**-knappen for at gemme indstilling af dagen. Måneden blinker nu på displayet.
13. Drej på **Tuning**-knappen for at vælge den aktuelle måned.
14. Tryk og slip **Tuning**-knappen for at gemme indstilling af måneden. Året blinker nu på displayet.
15. Drej knappen **Tuning** for at vælge det aktuelle år.
16. Tryk og slip knappen **Tuning** for at bekræfte indstillingen. "SAVED" vises på displayet, før radioen går ud af tilstanden for indstilling af ur.

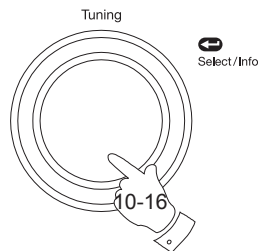



## Automatisk opdatering af uret

Din radio vil som regel indstille uret ved hjælp af DAB-signalet. Du kan specificere, om radioen skal indstille uret fra DAB- eller FM-båndet, begge bånd eller ingen af dem. Hvis du vælger ingen af dem, er du nødt til at indstille uret manuelt.

1. Tryk og slip **On/Off**-knappen for at tænde din radio.
2. Tryk og slip **Menu**-knappen, indtil den avancerede menu vises på displayet.
3. Drej på **Tuning**-knappen, indtil der står "SYSTEM" på displayet. Tryk og slip knappen **Tuning**.
4. Drej på **Tuning**-knappen, indtil der står "TIME" på displayet. Tryk og slip knappen **Tuning**.
5. Drej på **Tuning**-knappen, indtil der står "UPDATE" på displayet. Tryk og slip knappen **Tuning**.
6. Drej på **Tuning**-knappen for at vælge en opdateringsmulighed mellem "ANY", "DAB", "FM" eller "NONE".
7. Tryk og slip knappen **Tuning** for at bekræfte dit valg.
8. Radioen indstiller så tiden i henhold til den modtagne information. Radioen vender derefter tilbage til den forrige menuvisning.

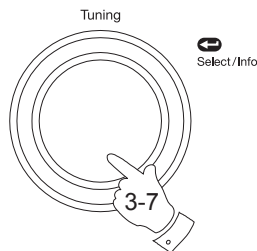
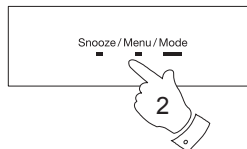
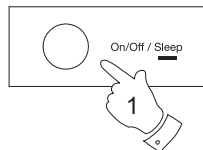

Hvis der ikke findes et signal, bør du enten flytte radioen eller dens antenne, så et signal kan modtages, eller vælge manuel ur-indstilling (se side 30).

## Visning af uret

1. Visning af tiden på din radio kan ske enten i 12-timers eller 24-timers ur-format.



## Display med baggrundsbelysning

Displayets lysstyrke kan justeres, når radioen er på standby, og når den er i brug.

1. For at kunne tilpasse displayets lysstyrke, så den passer til belysningen i værelset, kan du stille radioen på standby, og trykke på **Dimmer**-knappen for at vælge lysstyrken mellem Høj-Medium-Lav eller til en næsten-slukket ved nat-indstilling.
2. Alternativt kan du, når radioen er i brug, trykke på **Menu**-knappen, indtil den avancerede menu vises på displayet.
3. Drej på **Tuning**-knappen, indtil der står "SYSTEM" på displayet. Tryk og slip knappen **Tuning**.
4. Drej på **Tuning**-knappen, indtil der står "DIMMER" på displayet. Tryk og slip knappen **Tuning**.
5. Drej på **Tuning**-knappen for at vælge mellem "LOW", "MEDIUM", "HIGH" eller "OFF".
6. Tryk og slip knappen **Tuning** for at bekræfte dit valg.
  - Når radioen er på standby, skifter den til normalt til en stærkere lysstyrkeniveau i et par sekunder, hvis du trykker på en tilfældig knap (ikke nødvendigvis lysstyrkeknappen). Hvis lysstyrken på standby er indstillet til den næsten slukkede nat-indstilling, har du således mulighed for at se, hvad klokken er.

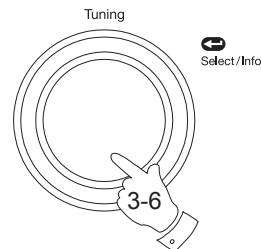
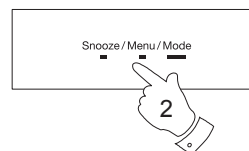
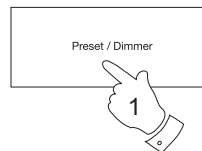

## Software-version

Software-visningen kan ikke ændres og findes kun som en reference. Sørg for at din radio er tændt.

1. Tryk og slip **On/Off**-knappen for at tænde din radio.
2. Tryk og slip **Menu**-knappen. Den avancerede menu vises nu på displayet.
3. Drej på **Tuning**-knappen, indtil der står "SYSTEM" på displayet.
4. Tryk og slip knappen **Tuning**.
5. Drej på **Tuning**-knappen, indtil der står "SW VER" på displayet.
6. Tryk og slip knappen **Tuning**. Displayet viser softwareinformationen.
7. Tryk og slip **Menu**-knappen for at gå ud af softwarevisningen.

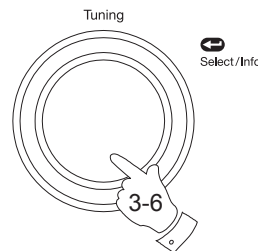
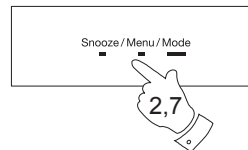
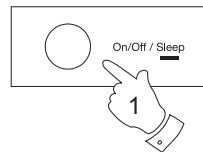

## Sprogfunktion

Din radio kan konfigureres til et andet sprog. Sørg for at din radio er tændt.

1. Tryk og slip **On/Off**-knappen for at tænde din radio.
2. Tryk og slip **Menu**-knappen. Den avancerede menu vises nu på displayet.
3. Drej på **Tuning**-knappen, indtil der står "SYSTEM" på displayet.
4. Tryk og slip knappen **Tuning**.
5. Drej på **Tuning**-knappen, indtil der står "LANGUAGE" på displayet.
6. Tryk og slip knappen **Tuning** for at gå ind i menuen til sprogindstilling.
7. Drej på **Tuning**-knappen, indtil det ønskede sprog vises på displayet.
8. Tryk og slip knappen **Tuning** for at bekræfte dit valg. Displayet ændres nu til det valgte sprog.

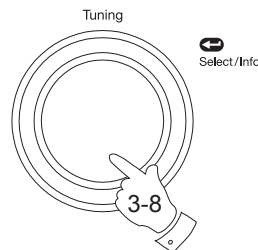
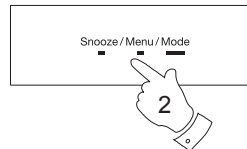
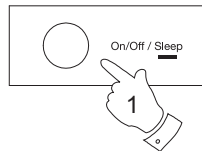

## Nulstilling af system

Hvis din radio ikke fungerer korrekt, eller nogle tal på displayet mangler eller er ufuldstændige, skal du bruge følgende fremgangsmåde.

1. Tryk på **On/Off**-knappen for at tænde for radioen. Tryk og slip **Menu**-knappen. Den avancerede menu vises nu på displayet.
2. Drej på **Tuning**-knappen, indtil der står "SYSTEM" på displayet. Tryk og slip knappen **Tuning**.
3. Drej på **Tuning**-knappen, indtil der står "RESET" på displayet. Tryk og slip knappen **Tuning**.
4. Drej på **Tuning**-knappen, indtil der står "Y" på displayet. Hvis du ikke ønsker at nulstille systemet, skal du markere "N" og herefter trykke på **Tuning**-knappen. Displayet vender tilbage til den tidligere visning.
5. Når der vises et "Y", skal du trykke på **Tuning**-knappen. Herefter nulstilles systemet helt. Listen over stationer og gemte stationer vil blive slettet. Alarmer vil blive annulleret og indstillinger vil blive sat til deres standardværdier. Displayet viser "WELCOME" og efter kort tid vil den aktuelle tid og dato blive vist på displayet.
6. Se "Betjening af radioen" på side 4 for yderligere detaljer.

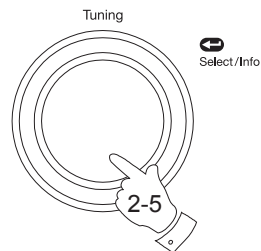
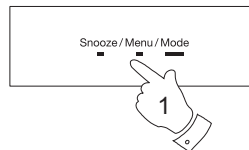
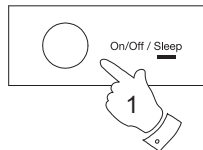

I tilfælde af funktionsfejl på grund af statisk elektricitet, skal du nulstille produktet som vist ovenover, for at genoptage normal betjening. Hvis det ikke er muligt at nulstille systemet, som vist ovenfor, kan det være nødvendigt at trække stikket ud og sætte et til igen.

## Høretelefonindgang

Der findes en 3,5 mm **Høretelefonsindgang** på bagsiden af din radio, som er beregnet til høretelefoner og øresnegle. Ved at sætte stikket i frakobles den interne højttaler automatisk.

Bemærk venligst, at høretelefoners lyd kan være meget forskellig. Vi anbefaler derfor at du skruer ned for lyden, før høretelefonerne sluttes til radioen.

**VIGTIGT:** For høj lydstyrke i øresnegl eller høretelefoner kan forårsage tab af hørelsen.

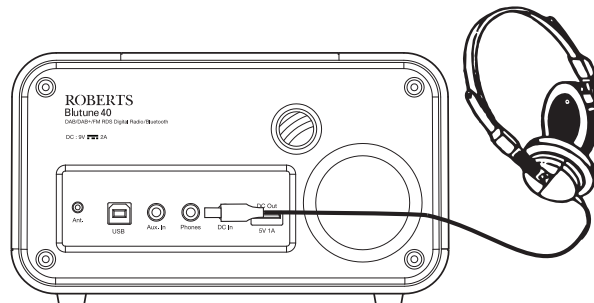

## Ekstra input-stik

1. Tilslut en stereo- eller mono lydkilde (f.eks. CD-afspiller, MP3-afspiller osv.) til det **ekstra input-stik**.
2. Tryk og slip **On/Off**-knappen for at tænde din radio.
3. Tryk gentagne gange på **Mode**-knappen, indtil displayet viser "AUX IN".
4. Stil **Vol.**-knappen på din afspiller, og på radioen på det ønskede niveau.
5. Fjern kablet fra **ekstra input-stik**-stikket eller tryk på **Mode**-knappen, for at annullere ekstra input-tilstanden.

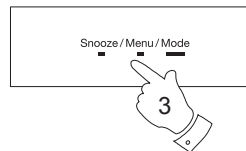
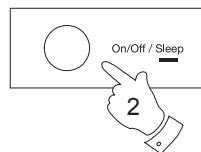
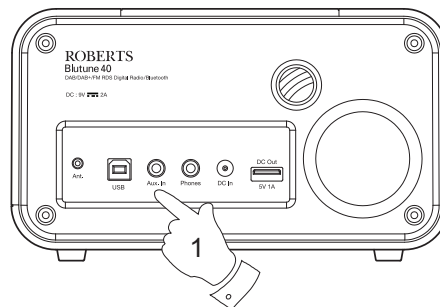

**Bemærk:** Hvis radioen er i tilstanden for ekstra input, og der ikke kommer noget input-signal i mere end 15 minutter, går radioen automatisk på standby. LCD-displayet vender tilbage til standby og viser uret. For at bruge radioen igen, skal du blot trykke på On/Standby-knappen for at tænde for den.

## USB-indgangsstik til opladning af iPhone eller smartphone

Din radio har et USB-stik, der kun er beregnet til at oplade en iPhone eller smartphone eller lignende udstyr.

Opladningstiden kan variere, og det kan i visse tilfælde tage længere tid at oplade, end når du bruger producentens opladningsenhed, som fulgte med din smartphone.

1. Sørg for, at din radio er tilsluttet stikkontakten.
2. Tilslut din smartphone til USB-opladerstikket på bagsiden af radioen.
3. Herefter begynder opladningen af din iPhone eller smartphone.
4. Fjern USB-kablet, når din iPhone eller smartphone er opladet.

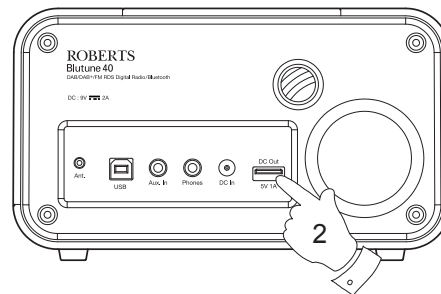

## Opgradering af software

I tilfælde af, at der findes en software-opdatering til din radio, kan du finde oplysninger om opdateringen på vores hjemmeside på <http://www.robertsradio.com>



## Advarsler

Denne radio må ikke udsættes for vand, damp eller sand. Efterlad ikke din radio på et sted, hvor høj varme vil kunne beskadige den, som f.eks. i en parkeret bil, hvor solvarmen kan få temperaturen til at stige, også selv om udendørstemperaturen ikke føles alt for varm. Det anbefales at bruge DAB-båndet, når det er muligt, da du vil få en bedre lyd kvalitet og er fri for interferens, hvilket ofte vil kunne forekomme, når FM-båndet bruges.

- Navnepladen er placeret på bagsiden af enheden.



- Radioen må ikke udsættes for vanddryp eller sjask, og ingen væskefyldte ting må stilles på apparatet, som f.eks. vaser.
- Det anbefales at anvende produktet på en sådan måde, at der er en minimumsafstand (10 cm anbefales) til genstande i nærheden for at sikre en god ventilation.
- Ventilation til produktet bør ikke forhindres ved overdækning af dette eller dets ventilationsåbninger af f.eks. aviser, duge, gardiner osv.
- Anbring ikke elementer med åben ild, som f.eks. tændte stearinlys, på produktet.
- Det anbefales at undgå at bruge eller opbevare produktet i nærheden af høje temperaturer. Undgå at efterlade enheden i biler eller på vindueskarme i direkte sollys osv.

## Specifikationer

### Tilslutningskrav

Strømtilslutning AC 230V  50/60Hz (Adapter)

### Frekvensdækning

FM	87,5 - 108MHz
DAB	174,928 - 239,200MHz

## Kredsløbsfunktioner

Højtaler	78 mm
Udgangseffekt	5 Watt

Høretelefonindgang	3,5 mm dia
Ekstra input-stik	3,5 mm dia

Antennesystem	FM	Kabelantenne
	DAB	Kabelantenne

Selskabet forbeholder sig ret til at ændre specifikationer uden forudgående varsel.

## Garanti

Dette apparat er garanteret i 12 måneder fra leveringsdatoen over for den oprindelige ejer imod fabrikationsfejl eller nedbrud af dele, men i henhold til nedennævnte procedure. Såfremt en komponent eller del er defekt i løbet af garantiperioden, vil denne blive repareret eller udskiftet gratis.

Garantien dækker ikke:

1. Skader forårsaget af forkert brug.
2. Følgeskader.
3. Modtagere med fjernede eller ændrede serienumre.

Fremgangsmåde:

Erstatningskrav i henhold til denne garanti skal fremsendes via forhandleren, hvor apparatet er købt. Det er højst sandsynligt at din Robert-forhandler kan tage sig af enhver defekt hurtigt og effektivt, men hvis det er nødvendigt sender forhandleren produktet tilbage til virksomhedens serviceafdeling for reparation.

Disse erklæringer har ikke effekt på køberens lovlige forbrugerrettigheder.



*Issue 1 DK*

Website: <http://www.robertsradio.com>

© 2013 Roberts Radio Limited

